

# 70 ΜΑΡΙΟΓΛΟΥ

ΧΡΟΝΙΑ

Η εταιρία ΜΑΡΙΟΓΛΟΥ ξεκίνησε από τον πατέρα μας, Θεόδωρο Μαριόγλου, το 1953 με ένα μικρό κατάστημα στην οδό Φιλίππου 13 στο κέντρο της Θεσσαλονίκης. Σε αυτά τα 70 χρόνια, η εταιρία εξελίχθηκε με γρήγορους ρυθμούς και κατέκτησε την κορυφή στο είδος της.

Πολλά πράγματα παρέμειναν όμως αναλλοίωτα, όπως η συνέπεια, η άμεση εξυπηρέτηση, οι άριστες υπηρεσίες, η ανάπτυξη και η κορυφαία ποιότητα. Στοιχεία που στηρίζουν την πολύχρονη σχέση με εσάς.

Σας καλωσορίζουμε στον νέο μας κατάλογο 2024/2025 με τα νέα μας είδη καθώς και την παλαιότερη γκάμα προϊόντων μας.

Θα θέλαμε να σας ευχαριστήσουμε για την εμπιστοσύνη σας!

Βαγγέλης & Γιώργος Μαριόγλου

## 1953 > 2023



*σημειωθείτε μαζί μας  
πρώτος σχετικάς έμπνευση  
με υπερά σφηνής ποιότητας!*

## Έμπειρο προσωπικό

Οι εξειδικευμένοι συνεργάτες μας, σας υποστηρίζουν και σας συμβουλεύουν για την καλύτερη λύση στην διεκπεραίωση της εργασίας σας. Στη διάθεσή σας, με σύγχρονα προγράμματα, κατάρτιση και ενημέρωση πάνω στις τελευταίες εξελίξεις.

## Πλούσια γκάμα προϊόντων

Η Μαριόγλου ΑΒΕΕ βρίσκεται σε συνεχή επαφή με πελάτες, σχεδιαστές, κατασκευαστές και ενημερώνεται για τις σύγχρονες τάσεις της αγοράς. Ένας ζωντανός οργανισμός 10.000 προϊόντων εξελίσσεται και μεγαλώνει συνεχώς για να ανταποκριθεί άριστα και στις πιο δύσκολες απαιτήσεις σας.

## Κοστολόγιο

Η ενημέρωσή μας πάνω στα τεκταινόμενα της αγοράς των κατασκευαστών σε παγκόσμιο επίπεδο, η πολύχρονη εμπειρία μας και η δυναμική μας, συντελούν σε συμφωνίες που καθιστούν την εταιρία ικανή να σας προσφέρει τα προϊόντα της στις καλύτερες και ανταγωνιστικότερες τιμές της αγοράς.

## Ποιότητα

Η εταιρία σας προσφέρει κορυφαία ποιότητα σε όλους τους τομείς. Είναι ένας αδιαπραγμάτευτος κανόνας στη συνεργασία μας.

## Παράδοση παραγγελιών

Άμεσα και αποτελεσματικά σας παραδίδουμε τα προϊόντα σας. Για να γίνει εφικτή η υπόσχεσή μας, δεν έχουμε αξιοποιήσει μόνο το στοκ της αποθήκης μας αλλά και όλο το δίκτυό μας. Η συνέπεια και η εξυπηρέτηση αποτελούν τις πρώτες μας προτεραιότητες.

## Οι εγκαταστάσεις μας

Το κτίριο στη Θέρμη Θεσσαλονίκης με αποθηκευτικό χώρο 5.000 τ.μ., με Showroom, τμήμα επεξεργασίας PVC και τεμαχιστική μονάδα προϊόντων μελαμίνης postforming.

Οι νέες μας εγκαταστάσεις σε έκταση 14.000 τ.μ. στη Ν. Ραιδεστό με υπεσύγχρονο κέντρο γραφείων, Showroom και αποθηκευτικό χώρο 7.000 τ.μ.

70  
ΧΡΟΝΙΑ



Νέες εγκαταστάσεις - Ν. Ραιδεστός



Θέρμη



1. ΠΑΓΚΟΙ • Πορτάκια postforming TOPSTAR / RICCI



2. ΠΑΓΚΟΙ • FENIX / KAINDL



3. ΠΑΓΚΟΙ • Μασίφ ξύλου κόλλησης FINGER JOINT

4. ΠΑΓΚΟΙ • Πλάτες φορμάικες ARPA / KAINDL / TOPSTAR



5. ΠΑΓΚΟΙ • COMPACT HPL ABET LAMINATI πάχους 12mm / ASD



6. ΠΑΓΚΟΣ • Μασίφ δρυς FUMAKO διάσταση 3000x1250x19/27/38mm



7. ΒΙΤΡΙΝΕΣ • Πορτάκια / Πόμολα / Γοια αλουμινίου



8. ΣΥΡΟΜΕΝΕΣ ΝΤΟΥΛΑΠΕΣ • Αλουμινίου (ελαφρού & βαρέως τύπου)



9. ΜΕΛΑΜΙΝΕΣ • Συλλογή μελαμινών KAINDL / ROSI / AKRITAS



## 10. ΕΠΕΝΔΥΣΕΙΣ - ΕΠΙΦΑΝΕΙΕΣ • Χωρίς κούβρες

Συλλογή επενδεδυμένων με καπλαμάδες μορισσανίδων - MDF - Κ/Π  
καθώς και FENIX / ABET φορμάικες / αλουμινίου

**ABET LAMINATI** FENIX®

## 11. ΦΥΛΛΑ ΦΟΡΜΑΪΚΑΣ HPL

• ABET LAMINATI (standa/βραδύκαυστες/αντιμικροβιακή/πορτίσια/αλουμινίου)  
KAINDL / ABET LAMINATI

**ABET LAMINATI**  **KAINDL**

## 12. ΑΚΡΥΛΙΚΕΣ ΕΠΙΦΑΝΕΙΕΣ ΣΕ ΠΑΝΕΛ MDF

• ARKOPA

Διάσταση: 2800x1220x8/18 mm

με επένδυση PET - PVC

με επένδυση ABS - ακρυλικό SENOSAN



**SENOSAN**  
a member of klepsch group

• REHAU

Rauvisio - Brillant - Αχάρακτες επιφάνειες 2 όψεων

 **REHAU**  
Unlimited Polymer Solutions

## 13. ΔΑΠΕΔΑ KAINDL • LAMINATE - ΞΥΛΙΝΑ - ΒΙΝΙΛΙΚΑ - AQUA PRO

 **KAINDL**

## 14. ΒΑΣΙΚΑ ΠΡΟΪΟΝΤΑ ΞΥΛΟΥ / WOOD SOLUTIONS

- MDF μέσης πυκνότητας
- MDF λακάτο / μελ. λευκή /
- OSB
- Κ/Π με φορμάικα λευκή / μελ. λευκή
- Κ/Π οκουμέ Γαλλίας
- Κ/Π σημύδα Ρωσίας
- Κ/Π πεύκο Σιβηρίας
- DECK πεύκης καφέ
- WPC για πισίνες - περιφράξεις

## ΠΕΡΙΕΧΟΜΕΝΑ

---

- 07 ● **01.** ΣΥΣΤΗΜΑΤΑ ΚΥΛΙΣΗΣ **HARN / REPON**
- 28 ● **02.** ΜΕΝΤΕΣΕΔΕΣ **FGV / MAX Italia**
- 38 ● **03.** ΛΥΣΕΙΣ ΑΠΟΘΗΚΕΥΣΗΣ - ΑΞΕΣΟΥΑΡ ΚΟΥΖΙΝΑΣ **VIENNA**
- 42 ● **04.** ΜΗΧΑΝΙΣΜΟΙ ΝΤΟΥΛΑΠΑΣ - ΜΗΧΑΝΙΣΜΟΙ ΚΑΜΑΡΟΠΟΡΤΑΣ **OPK**
- 52 ● **05.** ΒΙΔΕΣ
- 56 ● **06.** ΑΞΕΣΟΥΑΡ ΕΠΙΠΛΩΝ ΚΟΥΖΙΝΑΣ **VOLPATO / SCILM**
- 62 ● **07.** ΥΛΙΚΑ ΚΟΥΦΩΜΑΤΩΝ **AGB / OTLAV**
- 122 ● **08.** ΛΥΣΕΙΣ ΑΠΟΘΗΚΕΥΣΗΣ **COMPAGNUCCI**
- 127 ● **09.** ΠΟΜΟΛΑ ΕΠΙΠΛΩΝ **MAX ITALIA**
- 167 ● **10.** ΔΙΑΦΟΡΑ (ΜΙΚΡΟΕΞΑΡΤΗΜΑΤΑ - ΡΟΔΕΣ - ΜΗΧΑΝΙΣΜΟΙ ΚΡΕΒΑΤΙΩΝ)
- 189 ● **11.** ΑΞΕΣΟΥΑΡ ΝΤΟΥΛΑΠΑΣ **MAX ITALIA / TERNO SCORREVOLI / SERVETTO / AMBOS**
- 208 ● **12.** ΥΛΙΚΑ ΣΥΝΔΕΣΗΣ
- 221 ● **13.** ΑΞΕΣΟΥΑΡ ΚΟΥΖΙΝΑΣ **MAX ITALIA / AGOFORM / KAPSAN / GOLLINUCCI**
- 235 ● **14.** ΑΠΟΡΡΟΦΗΤΗΡΕΣ **FRANKE / PYRAMIS / GORENJE**
- 238 ● **15.** ΝΕΡΟΧΥΤΕΣ - ΜΠΑΤΑΡΙΕΣ **FRANKE / SCHOCK / SANITEC / PYRAMIS / DURALIT**
- 263 ● **16.** ΠΟΔΙΑ ΕΠΙΠΛΩΝ **MAX ITALIA**
- 278 ● **17.** ΥΛΙΚΑ ΚΟΛΛΗΣΗΣ - ΜΟΝΩΣΗΣ **DORUS / DEN BRAVEN / COLLANTI / PROTAPES**
- 282 ● **18.** ΔΙΑΚΟΣΜΗΤΙΚΑ **AMIG / BOLIS ITALIA**
- 287 ● **19.** ΥΛΙΚΑ ΠΡΟΩΘΗΣΗΣ ΠΩΛΗΣΗΣ **KAINDL**
- 295 ● **20.** ΕΞΟΠΛΙΣΜΟΣ ΦΑΡΜΑΚΕΙΩΝ **WILLACH**
- 299 ● **21.** ΔΙΑΚΟΣΜΗΤΙΚΑ ΠΑΝΕΛ - COMPACT ΕΠΙΦΑΝΕΙΕΣ

01

ΣΥΣΤΗΜΑΤΑ ΚΥΛΙΣΗΣ



**ΜΑΡΙΟΓΛΟΥ**

**harn**®   
REPON



Συρτάρια μήκους από:  
**270 mm - 650 mm**

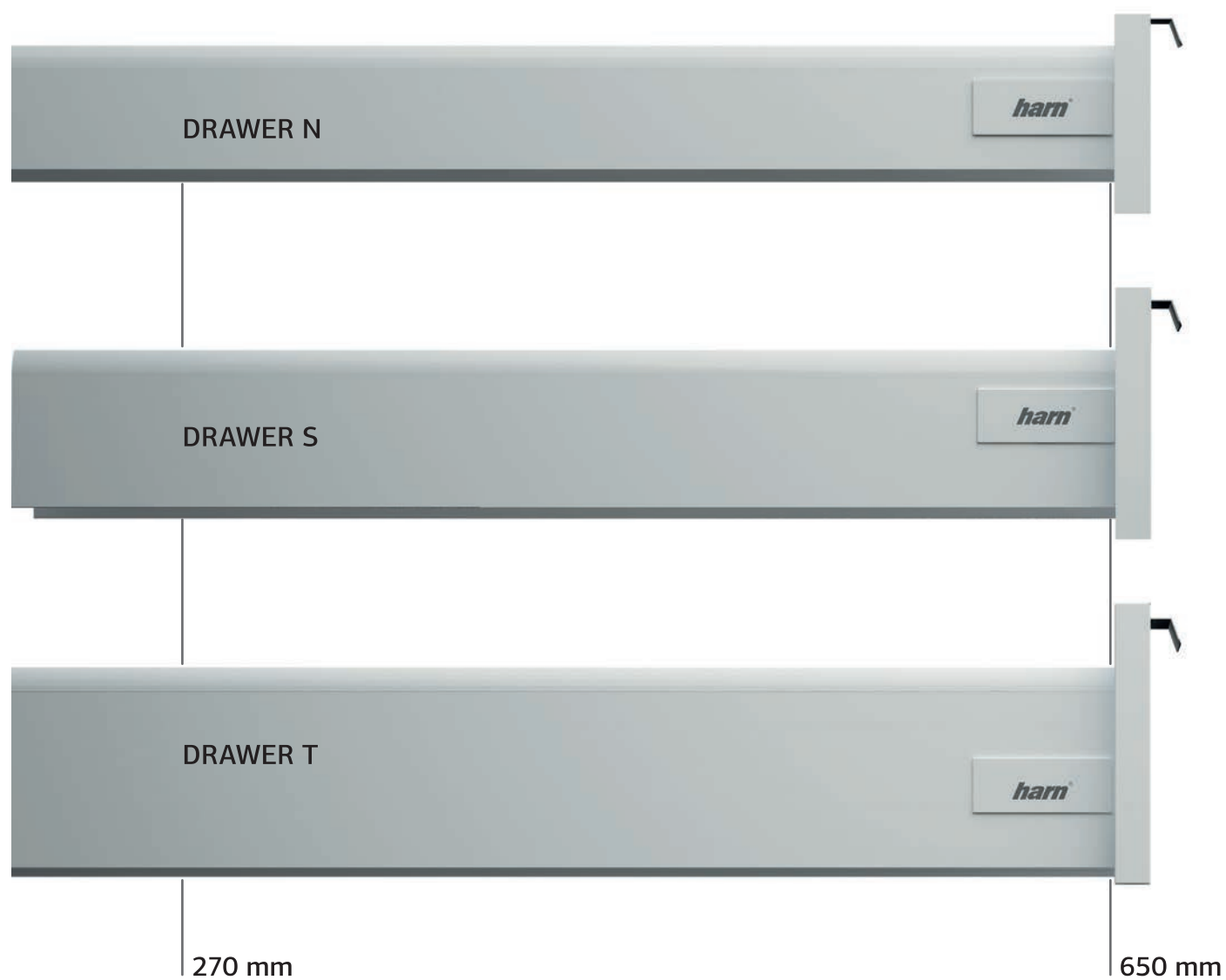



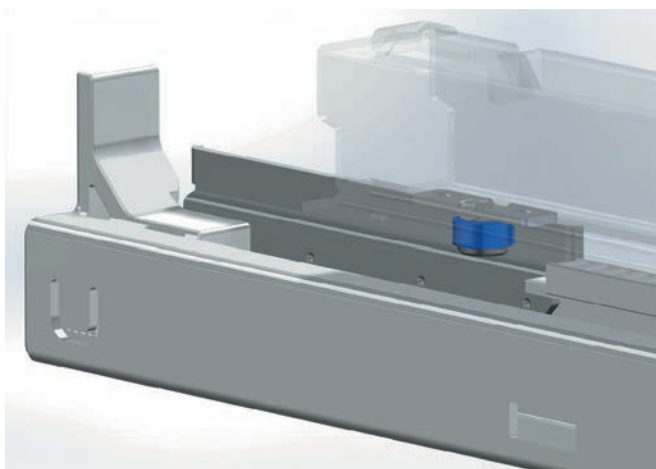

The anti-tilt mechanism prevents the drawer from skewing during the pull out action.

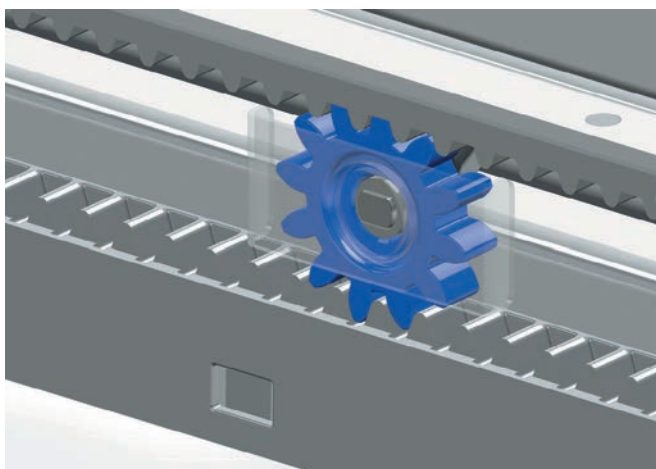

The cabinet profile's synchronise mechanism together with nests of low-friction roller bearings offer smooth and quiet sliding action.

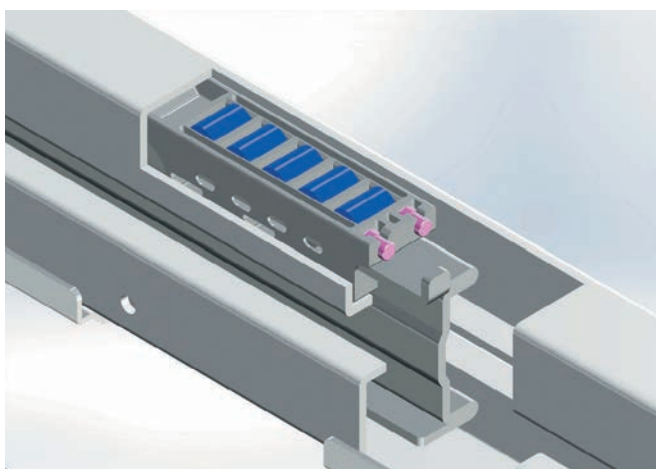

The I-Channel with nests of roller bearings offer smoother and quieter sliding performance on a full load.

Standard  
Συρτάρι

Εσωτερικό  
Συρτάρι

### Drawer N

Ύψος συρταριού 68 mm



### Drawer S

Ύψος συρταριού 83 mm



### Drawer T

Ύψος συρταριού 115 mm



### Drawer - MS Τετραγωνισμένο Ρέλι

Ύψος συρταριού 140 mm



### Drawer - KS Τετραγωνισμένο Ρέλι

Ύψος συρταριού 172 mm



### Drawer - HS Τετραγωνισμένο Ρέλι με πλευρικό τοίχωμα

Ύψος συρταριού 204 mm



### Drawer - HS Διπλό Τετραγωνισμένο Ρέλι

Ύψος συρταριού 204 mm



### Drawer - HT Τετραγωνισμένο Ρέλι

Ύψος συρταριού 204 mm



### Drawer - MS Στρόγγυλο Ρέλι

Ύψος συρταριού 140 mm



### Drawer - KS Στρόγγυλο Ρέλι

Ύψος συρταριού 172 mm

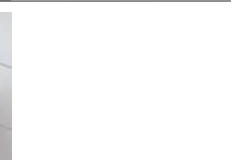

Standard  
ΣυρτάριΕσωτερικό  
Συρτάρι**Drawer - HS Στρόγγυλο Ρέλι με side extend**

Ύψος συρταριού 204 mm

**Drawer - HS with Διπλό Στρόγγυλο Ρέλι**

Ύψος συρταριού 204 mm

**Orginiseplus****Κουτί Νεροχύτη Drawer - S**

Ύψος συρταριού 83 mm

**Κουτί Νεροχύτη Drawer - HS**

Ύψος συρταριού 204 mm

**Τροφαποθήκη με Ανοιγόμενη Πόρτα**

Διαθέσιμα (Stock) Drawer N, S, T, MS, KS, HS

Διαθέσιμο χρώμα: Grey Metallic



## THE IDEAL SOLUTION

Impaz is available in single and full extension versions. The full extension offers an unobstructed view of the entire drawer when fully extended. The full extension kit readily converts a single extension drawer into a full extension drawer by exchanging the cabinet members.

The drawer sides come in heights of 85 mm, 117 mm, 149 mm and 213 mm. Drawer lengths range from 250 mm to 550 mm. Steel backs provide an option for sturdier drawers while Side Extends increase drawer depth.

Cabinetmakers are also provided with options that will minimise assembly time. The Plug-in drawer sides with Steel backs and Clip-on front brackets allow a drawer to be assembled in minimum time and effort. Jigs and templates assist in precise drawer assembly.

Impaz is the ideal solution for both users and cabinetmakers.



Standard  
Extention**Drawer S**

Standard Συρτάρι  
Standard Εσωτερικό Συρτάρι  
Ύψος συρταριού - 85 mm

**Drawer T**

Standard Συρτάρι  
Standard Εσωτερικό Συρτάρι  
Ύψος συρταριού - 117 mm

**Drawer U**

Standard Συρτάρι  
Standard Εσωτερικό Συρτάρι  
Ύψος συρταριού - 149 mm

**Drawer V**

Standard Συρτάρι  
Ύψος συρταριού - 213 mm

**Drawer V**

Ρέλι M Standard Συρτάρι  
Ύψος συρταριού - 149 mm

**Drawer V**

Διπλό Ρέλι H Standard Συρτάρι  
Ύψος συρταριού - 213 mm

**Drawer V**

Ρέλι M/H Standard Συρτάρι  
Ύψος συρταριού - 149 mm / 213 mm

**Σύστημα Αρχαιοθέτησης Φακέλων****Διαχωριστικό Ρέλι****Κολώνα Τροφαποθήκης**

Διαθέσιμα χρώματα: 1.Κρέμ, 2.Grey Metallic

## IMPAZ ACCESSORIES

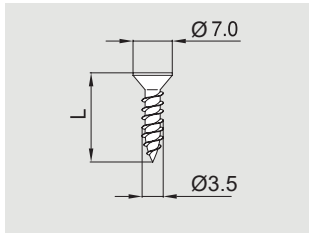

### Βίδα για τη μορισανίδα

Μήκος	
15.0mm	350.150
17.0mm	350.170

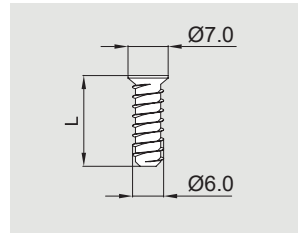

### Special Euro Screws

Μήκος	
10.0mm	361.100
11.5mm	361.115
13.0mm	361.130
14.5mm	361.145

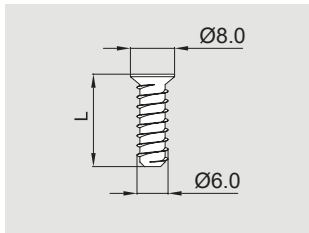

### Euro Screws

Μήκος	
10.0mm	360.100
11.5mm	360.115
13.0mm	360.130
14.5mm	360.145
20.0mm	360.200

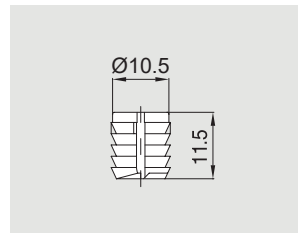

### Dowels

501.115
---------



### Τεμάχιο για το μέτωπο κλειδώματος του Standard Συρταριού

Included 2 pan head screws 201.000



### Φρένο

Lite Grey

RSC.2630

#### Οδηγίες για την εγκατάσταση

Drawer using only one RSC.2630 must install it on the right side of the cabinet  
 Drawer widths 800mm and above requires a RSC.2630 to be installed on each side of the cabinet  
 Add 5mm to mounting position of cabinet profile for space clearance of activator  
 All measurements are quoted in millimeter

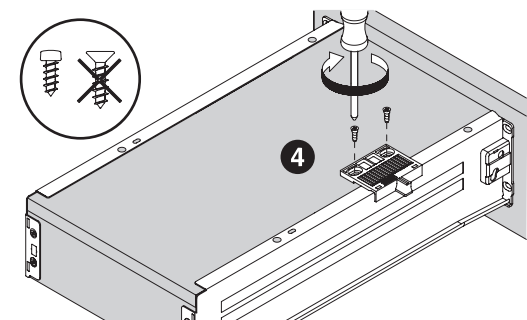
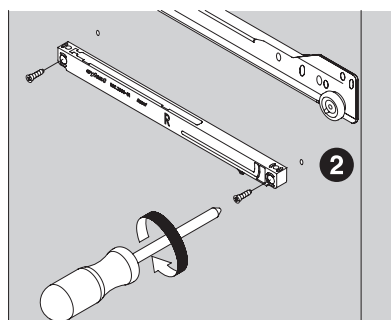
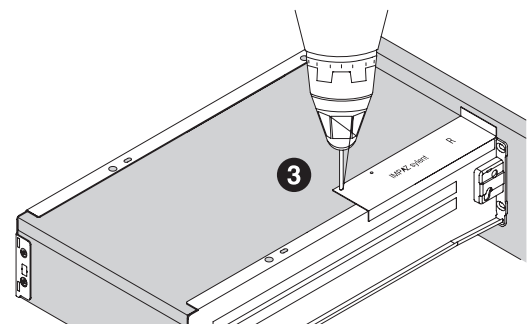
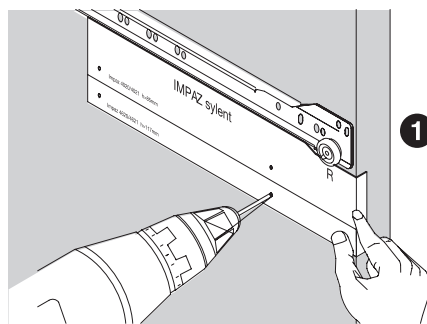



- Single extension
- Bottom mounted drawer profiles
- Epoxy coated
- Load capacity of 30kg
- Smooth rolling mechanism
- Double out-stop safety feature
- Locked-in position when fully extended

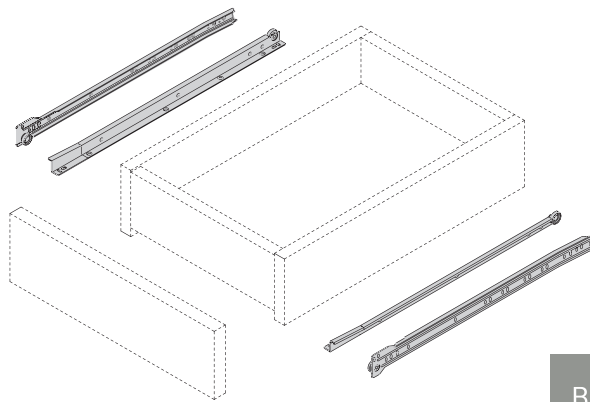

**Basic Sylent**

Article No.

RSC.2510

**Application**

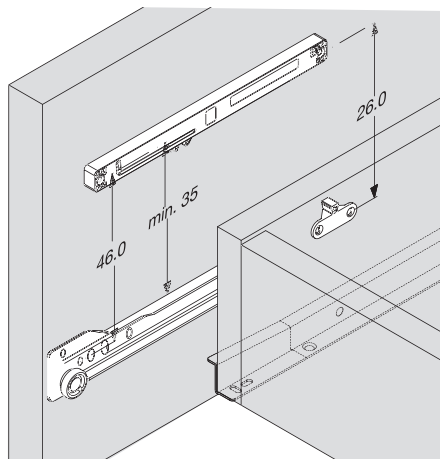
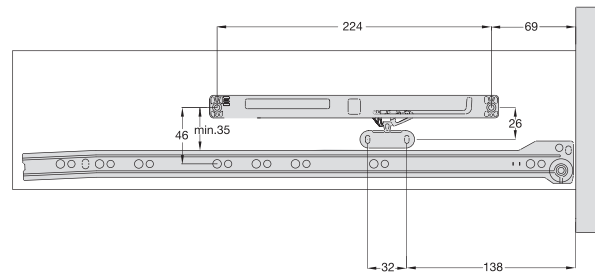
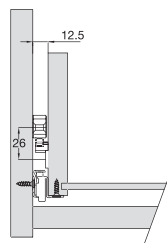
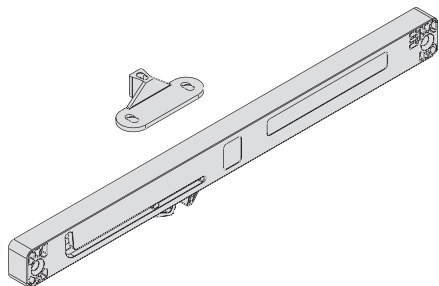

**Note**

Drawers using only RSC. 2510 must install on the right side of the cabinet  
 Drawer widths 800mm and above requires a RSC.2510 to be installed on each side of the cabinet  
 All measurements are quoted in millimeter



**T Technology** concealed bearing runners

Full 100% εξαγωγή

Ικανότητα φόρτωσης 30 kg

**Sylent/φρένο** integrated cushioning system

Tool free height adjustment

Built-in width and depth tolerance compensation

Standard Συρτάρι

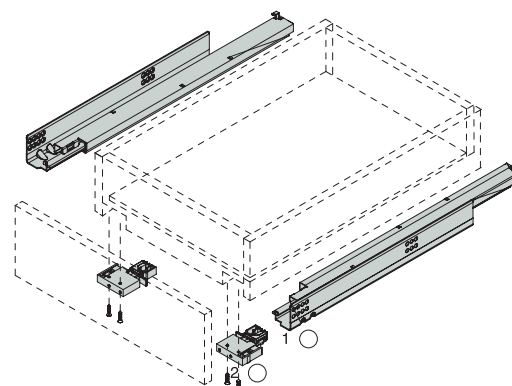

εσωτερικό Συρτάρι

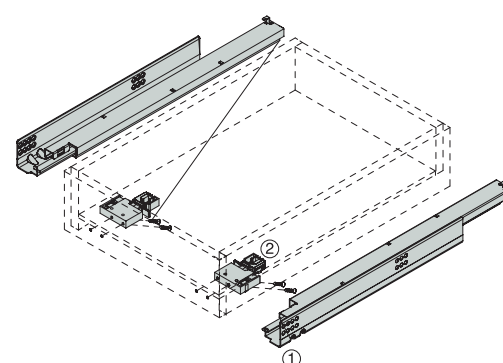

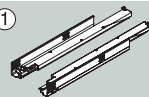
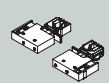
①		Runner profile Left / Right : galvanised
Nominal Length		
250mm		TW63.25.GI
270mm		TW63.27.GI
300mm		TW63.30.GI
350mm		TW63.35.GI
400mm		TW63.40.GI
450mm		TW63.45.GI
500mm		TW63.50.GI
550mm		TW63.55.GI
600mm		TW63.60.GI
②		Locking Device Left / Right : Black
		W60.55000.12



Space Requirement and Drawer/Cabinet Specifications - Standard/Inner Drawer

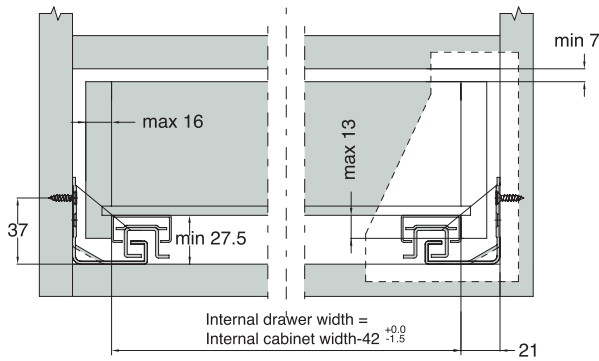

Drawer Specifications - Standard Drawer

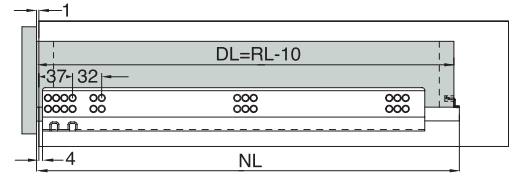

DL = Drawer Length    RL = Runner Length

Drawer Specifications - Inner Drawer

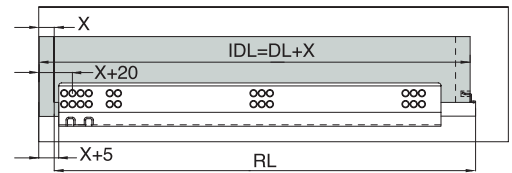

IDL = Inner Drawer Length    DL = Drawer Length  
RL = Runner Length

Cabinet Profile Screw Positions for Standard Drawer

Runner Length

250, 270 mm

300 mm

350 mm

400 mm

450 mm

500 mm

550 mm

600 mm

Min. internal cabinet depth = Runner length + 3mm  
Actual loss of extension = 0 mm

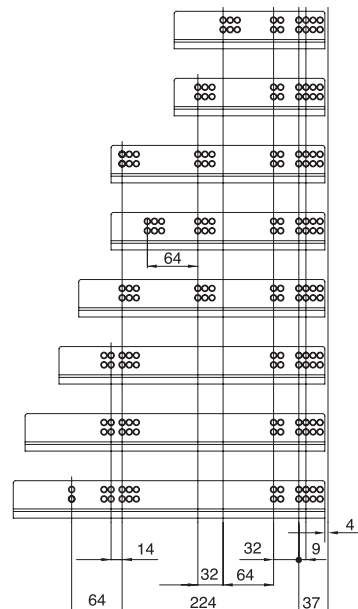

NOTE : For Inner Drawer, refer to 'Drawer Specifications - Inner Drawer' to calculate screw positions.

Drawer Preparation - Front

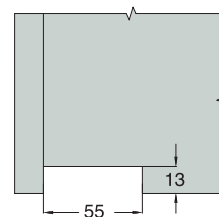

Drawer Preparation - Back

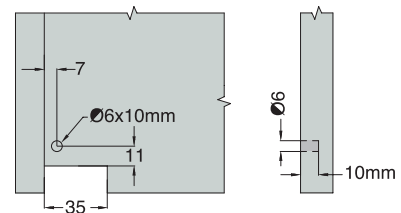



# ALUNAN T

Designed with you in mind, ALUNAN T allows for limitless possibilities with its modular design, enabling you to create a wide variety of drawer heights using just three standard drawers and a few components.

At the same time, simplifying your inventory management.

DRAWERS OVERVIEW

### 3 Standard Drawers, Limitless Possibilities

ALUNAN T is designed with versatility in mind. With only 3 standard drawer heights, a wide range of drawers can be created with railing and side extend.

Standard Drawer

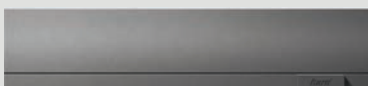

Drawer S  
**88mm**

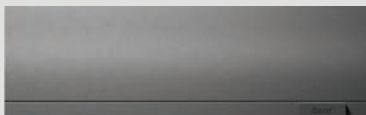

Drawer T  
**120mm**

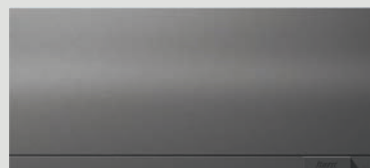

Drawer K  
**175mm**

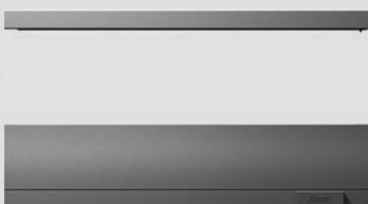

Drawer S + Railing  
**208mm** (88mm + 120mm)  
Build with Drawer S and rectangular railing

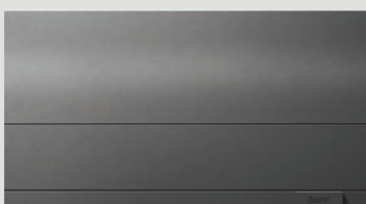

Drawer HS  
**208mm** (88mm + 120mm)  
Build with Drawer S and 120mm Side Extend

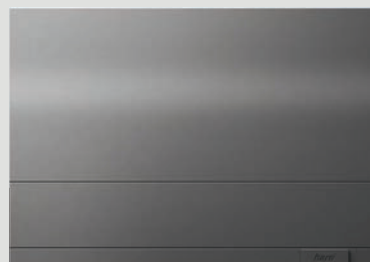

Drawer FS  
**272mm** (88mm + 184mm)  
Build with Drawer S and 184mm Side Extend

### 3 Inner Drawers, For An Extensive Range

Three standard inner drawers to compliment the programme. An extensive range can be built from this 3 standard heights.



Inner Drawer S  
**88mm**



Inner Drawer T  
**120mm**



Inner Drawer K  
**175mm**

DESIGN & CUSTOMISATION

## Minimalist, For All Spaces

### Drawer Profile

#### Clean & Sleek Line

Straight profile, creating a minimal design. Great for every interior. Bold and beautiful.



### Branding Cap

#### Customisation at ease

Customisable branding cap. Add your own branding to the drawer side to create differentiation.

INSTALLATION

## 3-Dimensional Adjustment, Flexible and Easily Accessible

ALUNAN T can be installed efficiently with 3-dimensional adjustment options for height, side and tilt.



Height Adjustment

Side Adjustment

Tilt Adjustment

CABINET PROFILE OVERVIEW

**Proven Technology.  
Powered By  
RITMA**

Ritma is a roller bearing drawer runner system which is available in 35kg and 60kg load ratings. This matured and proven technology of roller bearing drawer system from Harn provides exceptionally smooth sliding action.

**TM13**  
35kg  
270mm - 550mm

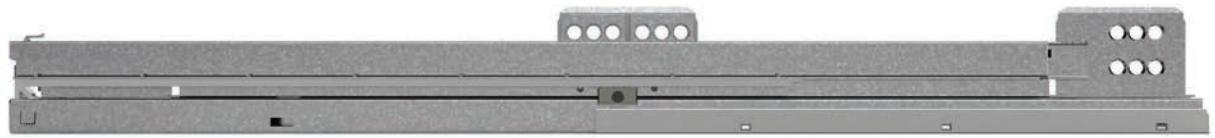
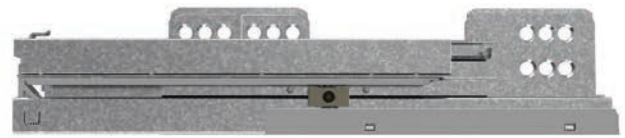

**TM16**  
60kg  
400mm - 650mm

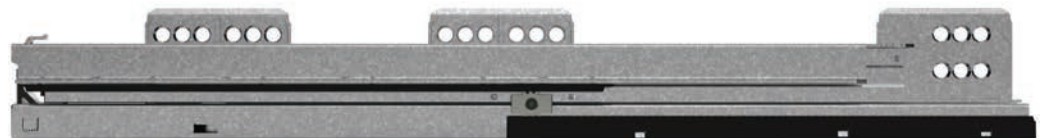

TECHNOLOGY

**Smoother & Quieter  
Than Ever**

The integrated SYLENT soft-close mechanism ensures a perfect and non-abrupt close each time with its adaptive cushioning mechanism to drawer load.

**Anti-Tilt  
Mechanism**

The anti-tilt mechanism prevents the drawer from skewing during pull out action.

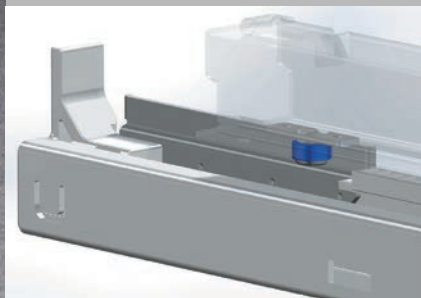

**Synchronise  
Mechanism**

The cabinet profile's synchronise mechanism together with nests of low-friction roller bearings that offer smooth and quiet sliding action.

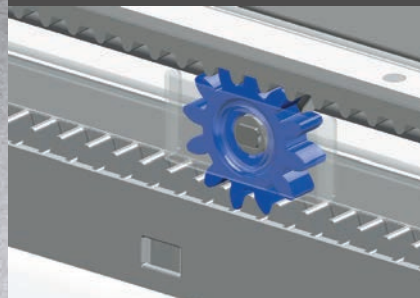

**I-Channel**

The proven innovation of i-channel with nests of roller bearings that offer smoother and quieter sliding performance on a full load.

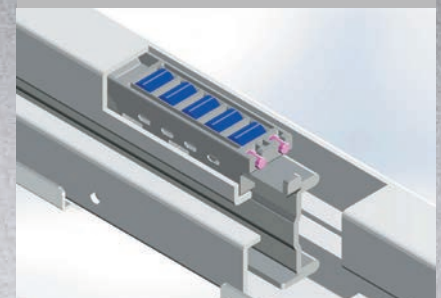



**RITMA CUBE ALUNAN** is a new upcoming drawer system which offers simple and clean lines that harmoniously blend with the furniture. The straight vertical drawer walls on both sides at only 13mm in thickness allow efficient use of the storage space within the drawer.

**RITMA CUBE ALUNAN** will be paired with the **Ritma Cube** cabinet profiles in 35kg load ratings. The proven I-Channel design with nests of roller bearings offers stable, smooth and quiet sliding on a fully loaded drawer. The integrated Sylent soft-close ensures a perfect non-abrupt close each time with its adaptive cushioning to drawer load mechanism.

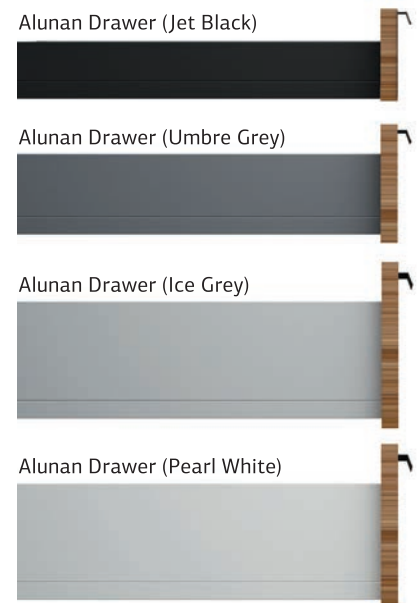

## ALUNAN STOCK ΕΛΛΑΔΑΣ

Διαθέσιμο τέλη 2020

Χρώμα: Γραφίτης (Umbre Grey)

S: 88 mm

T: 120 mm

KS: 170 mm (88mm + ένα ρέλι)

HT: 202 mm (120mm + ένα ρέλι)

Μηχανισμός: είναι ακριβώς ο ίδιος που χρησιμοποιείται και στο συρτάρι





**RITMA**

ΠΛΕΟΝΕΚΤΗΜΑ: ένας μηχανισμος χρησιμοποιείται και για τα δύο profile **ALUNAN & RITMA**

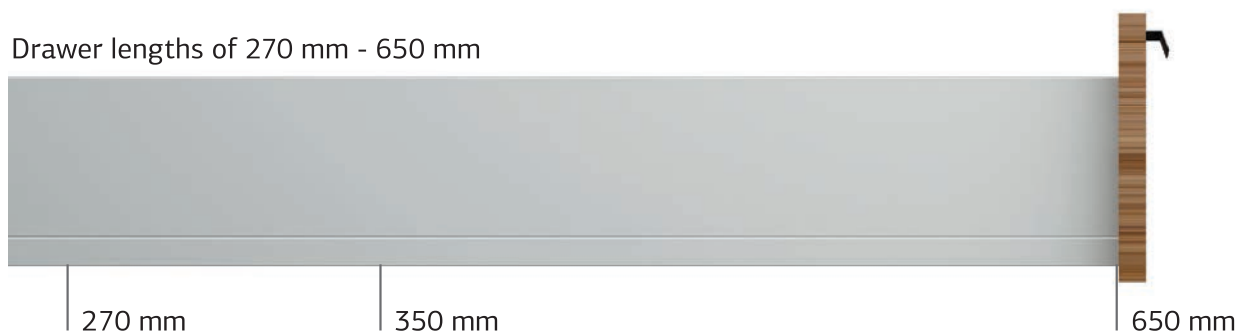

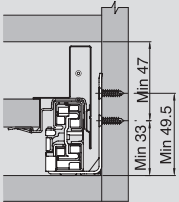
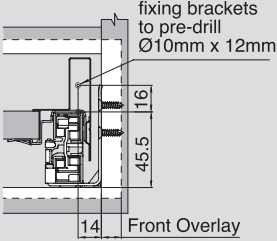
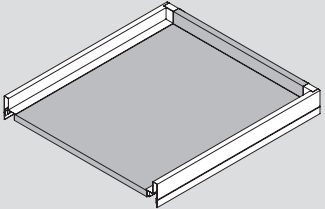
Drawer lengths of 270 mm - 650 mm

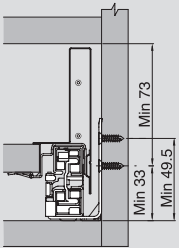
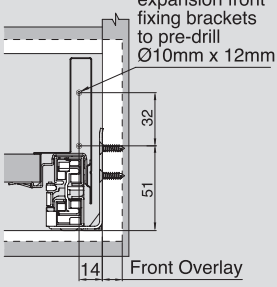
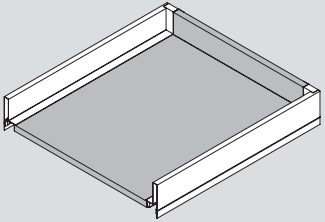

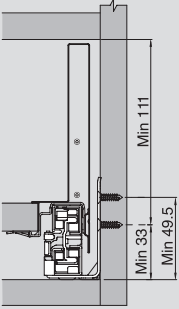
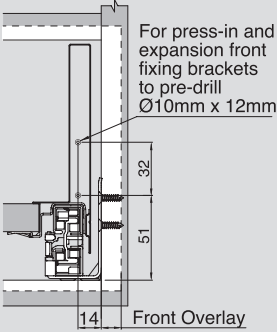
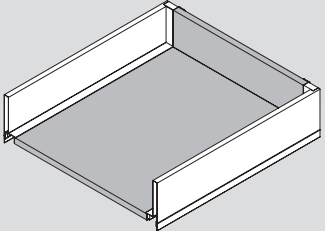
	Space Requirement	Front Installation Dimension	Cutting Dimension for 16 mm Chipboard
<p><b>ALUNAN Drawer N</b></p> 			<p>Back panel Width = ICW - 83 mm Height = 32</p>  <p>Bottom panel Width = ICW - 75 mm Length = Drawer Length - 12mm</p>
<p><b>ALUNAN Drawer S</b></p> 			<p>Back panel Width = ICW - 83 mm Height = 58</p>  <p>Bottom panel Width = ICW - 75 mm Length = Drawer Length - 12mm</p>
<p><b>ALUNAN Drawer T</b></p> 			<p>Back panel Width = ICW - 83 mm Height = 96</p>  <p>Bottom panel Width = ICW - 75 mm Length = Drawer Length - 12mm</p>

**CABINET PROFILE SCREW POSITIONS**

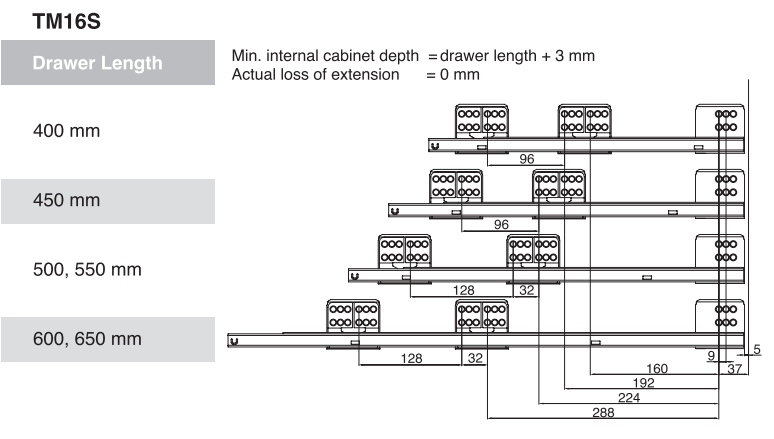
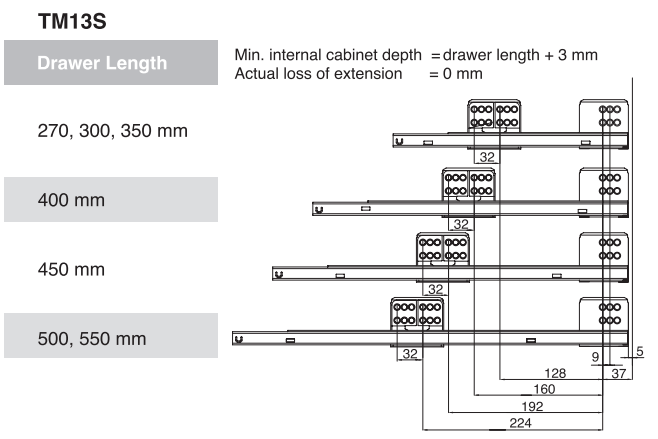

## COLOURS

# Colour Range

Discover the colour range in new surface finishing that gives a silky soft touch. Standardised colour range from drawers, side extend, railing to inner drawers for a complete and synchronised look.



Standard Colour

**Silk White Matte / Λευκό**



Standard Colour

**Umbra Grey / Ανθρακί**



Touch to Open - 46mm - 100% 45kg Ball Bearing



ΚΩΔΙΚΟΣ	ΠΕΡΙΓΡΑΦΗ
RE 43/5930	30 cm
RE 43/5935	35 cm
RE 43/5940	40 cm
RE 43/5945	45 cm
RE 43/5950	50 cm
RE 43/5955	55 cm
RE 43/5960	60 cm
RE 43/5965	65 cm
RE 43/5970	70 cm

Με Φρένο - 46mm - 100%



ΚΩΔΙΚΟΣ	ΠΕΡΙΓΡΑΦΗ
RE 43/5830	30 cm
RE 43/5835	35 cm
RE 43/5840	40 cm
RE 43/5845	45 cm
RE 43/5850	50 cm
RE 43/5855	55 cm
RE 43/5860	60 cm
RE 43/5865	65 cm
RE 43/5870	70 cm

## Οδηγός MAX Τηλεσκοπικός Οδηγός DFLEX Τηλεσκοπικός

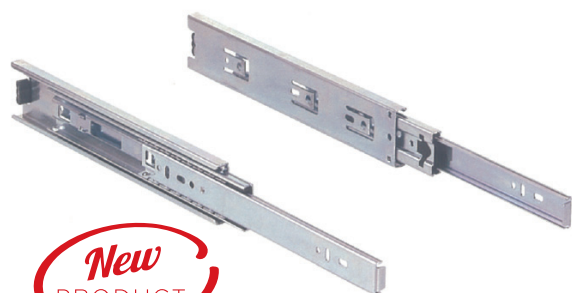

*New*  
PRODUCT

ΚΩΔΙΚΟΣ	ΠΕΡΙΓΡΑΦΗ	ΚΩΔΙΚΟΣ	ΠΕΡΙΓΡΑΦΗ
MA 30-0619	N25	MA 30-409	N25
MA 30-0628	N30	MA 30-410	N30
MA 30-0629	N35	MA 30-411	N35
MA 30-0621	N40	MA 30-412	N40
MA 30-0625	N45	MA 30-413	N45
MA 30-0620	N50	MA 30-414	N50
MA 30-0627	N55	MA 30-415	N55
MA 30-0622	N60	MA 30-416	N60
MA 30-0626	N70	MA 30-417	N70

## Οδηγός DFLEX Τηλεσκοπικός με Φρένο



*New*  
PRODUCT

ΚΩΔΙΚΟΣ	ΠΕΡΙΓΡΑΦΗ
MA 30-400	N25
MA 30-401	N30
MA 30-402	N35
MA 30-403	N40
MA 30-404	N45
MA 30-405	N50
MA 30-406	N55
MA 30-407	N60
MA 30-408	N70

## Οδηγός DFLEX Quatro 3/4 Φρένο

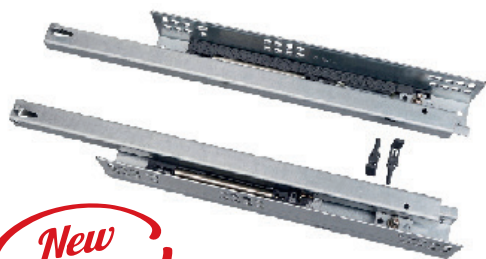

*New*  
PRODUCT

ΚΩΔΙΚΟΣ	ΠΕΡΙΓΡΑΦΗ
MA 30-250	250mm
MA 30-251	300mm
MA 30-252	350mm
MA 30-253	400mm
MA 30-254	450mm
MA 30-255	500mm

## Οδηγός DFLEX Quatro Full Extention Φρένο



*New*  
PRODUCT

ΚΩΔΙΚΟΣ	ΠΕΡΙΓΡΑΦΗ
MA 30-256	300mm
MA 30-257	350mm
MA 30-258	400mm
MA 30-259	450mm
MA 30-260	500mm

**Οδηγός DFLEX Quatro 3/4 Φρένο  
με Ρυθμιστή 2 Ρυθμίσεων**



*New*  
PRODUCT

ΚΩΔΙΚΟΣ	ΠΕΡΙΓΡΑΦΗ
MA 30-261	300mm
MA 30-262	350mm
MA 30-263	400mm
MA 30-264	450mm
MA 30-265	500mm

**Οδηγός DFLEX Quatro Full Extention  
Φρένο με Ρυθμιστή 4 Ρυθμίσεων**



*New*  
PRODUCT

ΚΩΔΙΚΟΣ	ΠΕΡΙΓΡΑΦΗ
MA 30-266	300mm
MA 30-267	350mm
MA 30-268	400mm
MA 30-269	450mm
MA 30-270	500mm

**Οδηγός DFLEX Quatro Push Open  
3/4 χωρίς Φρένο**



*New*  
PRODUCT

ΚΩΔΙΚΟΣ	ΠΕΡΙΓΡΑΦΗ
MA 30-271	300mm
MA 30-272	350mm
MA 30-273	400mm
MA 30-274	450mm
MA 30-275	500mm



**ΜΑΡΙΟΓΛΟΥ**



Κουμπωτός Μεντεσές OMNIA L Κέντρα FGV I.48 άνοιγμα 105°  
Κουμπωτός Μεντεσές Κέντρα BLUM I.45 άνοιγμα 110°



### Τεχνικά Χαρακτηριστικά

- Βάθος διάτρησης 11,4mm
- Διάμετρος κεφαλής 35mm
- Άνοιγμα 105°
- Δυνατότητα διάτρησης της πόρτας από 3mm έως 7mm
- Πάχος πόρτας από 14mm έως 26mm
- Ενσωματωμένο φρένο

ΚΩΔΙΚΟΣ	ΠΕΡΙΓΡΑΦΗ
ΜΕ 00-420	Ίσιο
ΜΕ 00-421	Γόνατο
ΜΕ 00-422	Πολυγόνατο

Κουμπωτός Μεντεσές OMNIA L  
Κέντρα FGV I.48 άνοιγμα 155°



ΚΩΔΙΚΟΣ	ΠΕΡΙΓΡΑΦΗ
ΜΕ 00-423	155°

Κουμπωτός Μεντεσές OMNIA L  
Κέντρα FGV I.48 άνοιγμα 45°



ΚΩΔΙΚΟΣ	ΠΕΡΙΓΡΑΦΗ
ΜΕ 00-424	45°

Κουμπωτός Μεντεσές OMNIA L Τυφλός Κέντρα FGV I.48



ΚΩΔΙΚΟΣ	ΠΕΡΙΓΡΑΦΗ
ΜΕ 00-425	Τυφλός

Τακάκι Κουμπωτού Μεντεσέ OMNIA L FGV



ΚΩΔΙΚΟΣ	ΠΕΡΙΓΡΑΦΗ
ΜΕ 00-426	H=0
ΜΕ 00-427	H=2



ΚΩΔΙΚΟΣ	ΠΕΡΙΓΡΑΦΗ
ΜΕ 00-428	H=0
ΜΕ 00-429	H=2

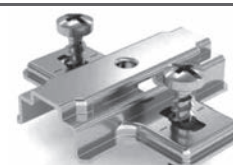

ΚΩΔΙΚΟΣ	ΠΕΡΙΓΡΑΦΗ
ΜΕ 00-4270	H=0
ΜΕ 00-4271	H=2

Κουμπωτός Μεντεσές INTEGRA  
3 Ρυθμίσεων Κέντρα FGV I.48  
με Φρένο άνοιγμα 110°

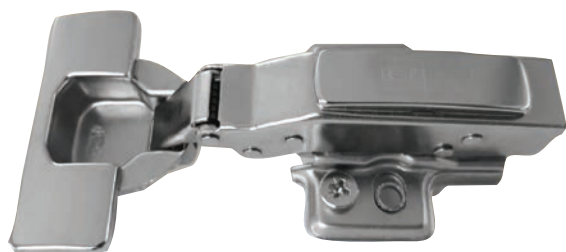

ΚΩΔΙΚΟΣ	ΠΕΡΙΓΡΑΦΗ
ME 00-0151	Ίσιο
ME 00-0152	Γόνατο
ME 00-0153	Πολυγόνато
ME 00-0165	Τυφλό

Κουμπωτός Μεντεσές INTEGRA  
3 Ρυθμίσεων Κέντρα FGV I.48  
χωρίς Φρένο άνοιγμα 110°

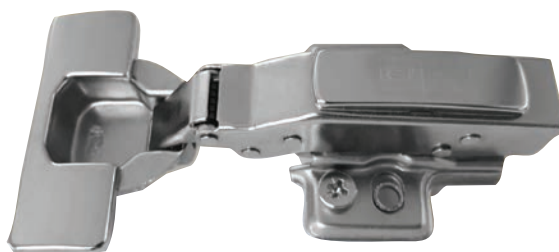

ΚΩΔΙΚΟΣ	ΠΕΡΙΓΡΑΦΗ
ME 00-0162	Ίσιο
ME 00-0163	Γόνατο
ME 00-0164	Πολυγόνато

Κουμπωτός Μεντεσές INTEGRA 3 Ρυθμίσεων Κέντρα BLUM I.45 με Φρένο άνοιγμα 110°

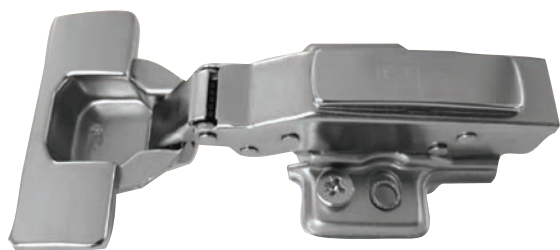

ΚΩΔΙΚΟΣ	ΠΕΡΙΓΡΑΦΗ
ME 00-425	Τυφλός

Τακάκι Κουμπωτού Μεντεσέ INTEGRA

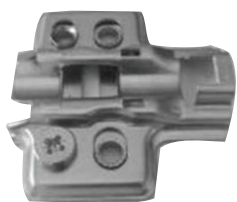

ΚΩΔΙΚΟΣ	ΠΕΡΙΓΡΑΦΗ
ME 00-0154	H=0
ME 00-0155	H=2



ΚΩΔΙΚΟΣ	ΠΕΡΙΓΡΑΦΗ
ME 00-0157	H=0
ME 00-0158	H=2

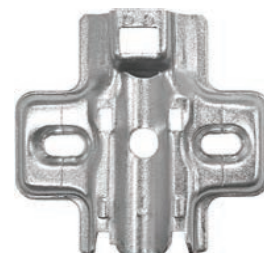

ΚΩΔΙΚΟΣ	ΠΕΡΙΓΡΑΦΗ
ME 00-0159	H=0

Κουμπωτός Μεντεσές OMNIA 3 Ρυθμίσεων Κέντρα FGV I.48 άνοιγμα 110°



**Τεχνικά Χαρακτηριστικά**

- Βάθος διάτρησης 12,4mm
- Διάμετρος κεφαλής 35mm
- Άνοιγμα 110° με μέγιστη απόσταση διάτρησης 5mm
- Δυνατότητα διάτρησης της πόρτας από 3mm έως 7mm
- Πάχος πόρτας από 16mm έως 26mm

ΚΩΔΙΚΟΣ	ΠΕΡΙΓΡΑΦΗ
ΜΕ 00-404	Ίσιο με Φρένο
ΜΕ 00-405	Γόνατο με Φρένο
ΜΕ 00-406	Πολυγόνατο με Φρένο
ΜΕ 00-407	Ίσιο χωρίς Φρένο
ΜΕ 00-409	Γόνατο χωρίς Φρένο
ΜΕ 00-410	Πολυγόνατο χωρίς Φρένο

Μεταλλικό Τακάκι Κουμπωτού Μεντεσέ OMNIA



ΚΩΔΙΚΟΣ	ΠΕΡΙΓΡΑΦΗ
ΜΕ 00-408	H=0

Κουμπωτός Μεντεσές Κέντρα FGV I.48 άνοιγμα 110°



**Τεχνικά Χαρακτηριστικά**

- Βάθος διάτρησης 11,3mm
- Διάμετρος κεφαλής 35mm
- Άνοιγμα 110° με μέγιστη απόσταση διάτρησης 4mm
- Δυνατότητα διάτρησης της πόρτας από 3mm έως 7mm
- Πάχος πόρτας από 16mm έως 26mm
- Συμβατός με το Φρένο ALFA

ΚΩΔΙΚΟΣ	ΠΕΡΙΓΡΑΦΗ
ΜΕ 00-010	Ίσιο
ΜΕ 00-011	Γόνατο
ΜΕ 00-0110	Πολυγόνατο

Κουμπωτός Μεντεσές Κέντρα BLUM I.45 άνοιγμα 110°



**Τεχνικά Χαρακτηριστικά**

- Βάθος διάτρησης 11,3mm
- Διάμετρος κεφαλής 35mm
- Διάμετρος κεφαλής ούπα 8mm
- Άνοιγμα 110° με μέγιστη απόσταση διάτρησης 4mm
- Δυνατότητα διάτρησης της πόρτας από 3mm έως 7mm
- Πάχος πόρτας από 16mm έως 26mm
- Συμβατός με το Φρένο ALFA

ΚΩΔΙΚΟΣ	ΠΕΡΙΓΡΑΦΗ
ΜΕ 00-063	Ίσιο
ΜΕ 00-0630	Γόνατο
ΜΕ 00-0631	Πολυγόνατο

## Τακάκι Κουμπωτού Μεντεσέ FGV



ΚΩΔΙΚΟΣ	ΠΕΡΙΓΡΑΦΗ
ME 00-015	H=2



ΚΩΔΙΚΟΣ	ΠΕΡΙΓΡΑΦΗ
ME 00-081	H=2



ΚΩΔΙΚΟΣ	ΠΕΡΙΓΡΑΦΗ
ME 00-116	H=0
ME 00-112	H=2
ME 00-113	H=4
ME 00-114	H=6

## Σχιστός Μεντεσές Κέντρα FGV I.48 άνοιγμα 110°



### Τεχνικά Χαρακτηριστικά

- Βάθος διάτρησης 11,3mm
- Διάμετρος κεφαλής 35mm
- Άνοιγμα 110°
- Δυνατότητα διάτρησης της πόρτας από 3mm έως 7mm
- Πάχος πόρτας από 16mm έως 26mm
- Συμβατός με το Φρένο ALFA

ΚΩΔΙΚΟΣ	ΠΕΡΙΓΡΑΦΗ
ME 00-004	Ίσιο
ME 00-005	Γόνατο
ME 00-006	Πολυγόνατο

## Σχιστός Μεντεσές Κέντρα FGV I.48 άνοιγμα 175°



### Τεχνικά Χαρακτηριστικά

- Βάθος διάτρησης 11,3mm
- Διάμετρος κεφαλής 35mm
- Άνοιγμα 175°
- Δυνατότητα διάτρησης της πόρτας από 3mm έως 7mm
- Πάχος πόρτας από 16mm έως 26mm
- Συμβατός με το Φρένο DELTA

ΚΩΔΙΚΟΣ	ΠΕΡΙΓΡΑΦΗ
ME 00-021	Ίσιο
ME 00-022	Γόνατο



Σχιστός Μεντεσές  
Κέντρα FGV I.48 Αντιμέτρου



**Τεχνικά Χαρακτηριστικά**

- Βάθος διάτρησης 11,3mm
- Διάμετρος κεφαλής 35mm
- Άνοιγμα 110° με μέγιστη απόσταση διάτρησης 4mm & μέγιστο πάχος πόρτας 18mm
- Δυνατότητα διάτρησης της πόρτας από 3mm έως 7mm
- Πάχος πόρτας από 16mm έως 26mm

ΚΩΔΙΚΟΣ	ΠΕΡΙΓΡΑΦΗ
ΜΕ 00-019	Ίσιο

Κουμπωτός Μεντεσές Push Latch  
Κέντρα FGV I.48



ΚΩΔΙΚΟΣ	ΠΕΡΙΓΡΑΦΗ
ΜΕ 00-0082	Ίσιο
Κ.Π.	Γόνατο
Κ.Π.	Πολυγόνωτο

Τακάκι Σχιστού Μεντεσέ FGV



ΚΩΔΙΚΟΣ	ΠΕΡΙΓΡΑΦΗ
ΜΕ 00-0071	H=0
ΜΕ 00-0072	H=2
ΜΕ 00-0073	H=4
ΜΕ 00-1101	H=6



ΚΩΔΙΚΟΣ	ΠΕΡΙΓΡΑΦΗ
ΜΕ 00-062	H=2

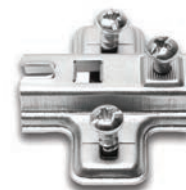

ΚΩΔΙΚΟΣ	ΠΕΡΙΓΡΑΦΗ
ΜΕ 00-109	H=0
ΜΕ 00-110	H=2
ΜΕ 00-1100	H=6

Μεντεσές Χωνευτός 3 Ρυθμίσεων LIBERA



ΚΩΔΙΚΟΣ	ΠΕΡΙΓΡΑΦΗ
ΜΕ 00-316	Με Φρένο
ΜΕ 00-3160	One Touch
ΜΕ 00-317	Χωρίς Φρένο

Μεντεσές MAX 165°  
με Φρένο και Τακάκι



ΚΩΔΙΚΟΣ	ΠΕΡΙΓΡΑΦΗ
ME 00-2614	H=0 3 Ρυθμίσεων

Μεντεσές MAX Κουμπωτός  
Τυφλός με Φρένο και Τακάκι



ΚΩΔΙΚΟΣ	ΠΕΡΙΓΡΑΦΗ
ME 00-2615	H=0 3 Ρυθμίσεων

Μεντεσές MAX 110°  
Σχιστός Ίσιος

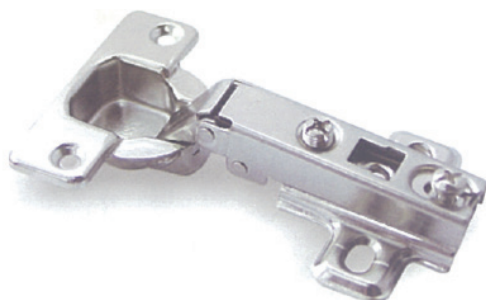

ΚΩΔΙΚΟΣ	ΠΕΡΙΓΡΑΦΗ
ME 00-251	H=2
ME 00-252	H=0

Μεντεσές MAX 110°  
Σχιστός Γόνατο



ΚΩΔΙΚΟΣ	ΠΕΡΙΓΡΑΦΗ
ME 00-253	H=2
ME 00-254	H=0

Μεντεσές MAX 110°  
Σχιστός Πολυγώνο

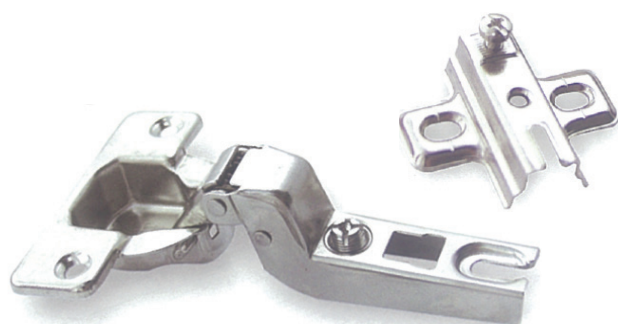

ΚΩΔΙΚΟΣ	ΠΕΡΙΓΡΑΦΗ
ME 00-255	H=2
ME 00-256	H=0

Μεντεσές MAX Κουμπωτός  
Ίσιος με Φρένο και Τακάκι



ΚΩΔΙΚΟΣ	ΠΕΡΙΓΡΑΦΗ
ME 00-0639	H=0 3 ρυθμίσεων
ME 00-0636	H=2 3 ρυθμίσεων

Μεντεσές BFLEX  
Κουμπωτός

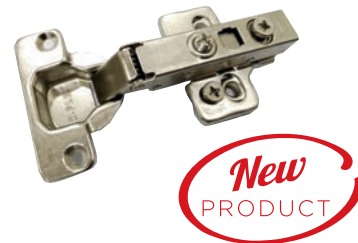

ΚΩΔΙΚΟΣ	ΠΕΡΙΓΡΑΦΗ
MA 002-283	ίσιος
MA 002-284	γόνατο
MA 002-285	πολυγόνατο

Μεντεσές MAX Κουμπωτός  
Γόνατο με Φρένο και Τακάκι



ΚΩΔΙΚΟΣ	ΠΕΡΙΓΡΑΦΗ
ME 00-0640	H=0 3 ρυθμίσεων
ME 00-0637	H=2 3 ρυθμίσεων

Μεντεσές MAX Κουμπωτός  
Πολυγόνατο με Φρένο και Τακάκι



ΚΩΔΙΚΟΣ	ΠΕΡΙΓΡΑΦΗ
ME 00-0641	H=0 3 ρυθμίσεων
ME 00-0638	H=2 3 ρυθμίσεων

Μεντεσές MAX  
Μίνι Σχιστός

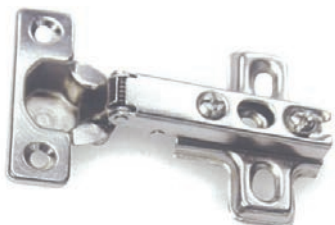

ΚΩΔΙΚΟΣ	ΠΕΡΙΓΡΑΦΗ
ME 00-258	ίσιος
ME 00-259	γόνατο
ME 00-260	π.γόνατο

Μεντεσές MAX  
Σχιστός



ΚΩΔΙΚΟΣ	ΠΕΡΙΓΡΑΦΗ
ME 00-204	αντιμέτρου

Μεντεσές MAX Σχιστός



ΚΩΔΙΚΟΣ	ΠΕΡΙΓΡΑΦΗ
ME 00-2042	45°

Μεντεσές MAX Σχιστός



ΚΩΔΙΚΟΣ	ΠΕΡΙΓΡΑΦΗ
ME 00-2041	30°

Μεντεσές MAX Σχιστός



ΚΩΔΙΚΟΣ	ΠΕΡΙΓΡΑΦΗ
ME 00-2040	Τυφλός

Μεντεσές MAX Σχιστός



ΚΩΔΙΚΟΣ	ΠΕΡΙΓΡΑΦΗ
MA 00-00820	push-latch

Μεντεσές MAX Σχιστός

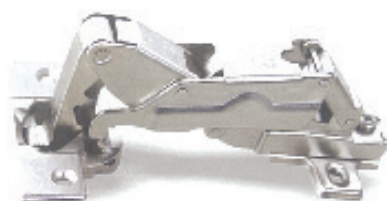

ΚΩΔΙΚΟΣ	ΠΕΡΙΓΡΑΦΗ
ME 00-2043	165°

Μεντεσές MAX  
Κουμπωτός με Φρένο



ΚΩΔΙΚΟΣ	ΠΕΡΙΓΡΑΦΗ
ME 00-2610	ίσιος H=2
ME 00-3010	γόνατο H=2
ME 00-3011	π.γόνατο H=2
ME 00-2611	ίσιος H=0
ME 00-2612	γόνατο H=0
ME 00-2613	π.γόνατο H=0

Μεντεσές Στρόγγυλος  
Ραπτομηχανής



ΚΩΔΙΚΟΣ	ΠΕΡΙΓΡΑΦΗ
ΜΑ_00-150	Φ35 Νίκελ

Μεντεσές Ραπτομηχανής  
80x30 mm



ΚΩΔΙΚΟΣ	ΠΕΡΙΓΡΑΦΗ
ΜΑ_00-151	Νίκελ γυαλιστερό

Μεντεσές Τζαμιών



ΚΩΔΙΚΟΣ	ΠΕΡΙΓΡΑΦΗ
ΜΑ_00-10101	Νίκελ

Μεντεσές Βαρελάκι



ΚΩΔΙΚΟΣ	ΠΕΡΙΓΡΑΦΗ
ΜΑ_30-245	Φ12

Μεντεσές Τζαμιών Μίνι με Καπάκι



ΚΩΔΙΚΟΣ	ΠΕΡΙΓΡΑΦΗ
ΜΑ_00-1012	Φ26

Μεντεσές Τζαμιών Ίσιος με Φρένο



ΚΩΔΙΚΟΣ	ΠΕΡΙΓΡΑΦΗ
ΜΑ_00-2621	Φ35 Νίκελ

Μεντεσές ΜΑΧ Εξωτερικός

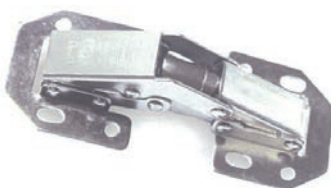

ΚΩΔΙΚΟΣ	ΠΕΡΙΓΡΑΦΗ
ΜΑ_00-102	ΑΣΚΑΦΤΟΣ



**ΜΑΡΙΟΓΛΟΥ**

**VIENNA**



## Συρόμενη Παντελοθήκη



ΚΩΔΙΚΟΣ	ΠΕΡΙΓΡΑΦΗ
02-254	ΛΕΥΚΗ Κ60 ΦΡΕΝΟ
02-255	ΛΕΥΚΗ Κ80 ΦΡΕΝΟ
02-256	ΛΕΥΚΗ Κ90 ΦΡΕΝΟ
02-291	ΜΟΚΑ Κ60 ΦΡΕΝΟ
02-292	ΜΟΚΑ Κ80 ΦΡΕΝΟ
02-293	ΜΟΚΑ Κ90 ΦΡΕΝΟ

## Τροφαποθήκη Περιστροφική με φρένο

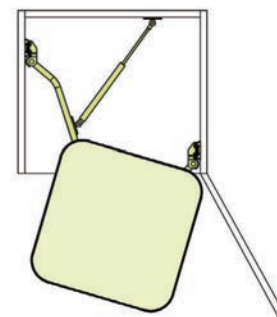
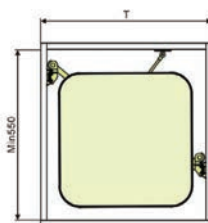

ΚΩΔΙΚΟΣ	ΠΕΡΙΓΡΑΦΗ
VI 02-229	2 καλάθια Κ50 αριστερή W=464 H=520 D=390
VI 02-230	2 καλάθια Κ50 δεξιά W=464 H=520 D=390
VI 02-231	3 καλάθια Κ50 αριστερή W=464 H=1020 D=390
VI 02-232	3 καλάθια Κ50 δεξιά W=464 H=1020 D=390
VI 02-2320	5 καλάθια Κ50 αριστερή W=464 H=1760 D=390
VI 02-2321	5 καλάθια Κ50 δεξιά W=464 H=1760 D=390

# 03 VIENNA

## Τροφαποθήκη Standard Ανοξείδωτη με φρένο



ΚΩΔΙΚΟΣ	ΥΨΟΣ	ΚΟΥΤΙ
VI 02-242	1850/2150	K30
VI 02-2421	1650/1950	K30
VI 02-2422	1250/1550	K30
VI 02-243	1850/2150	K40
VI 02-2431	1650/1950	K40
VI 02-2432	1250/1550	K40
VI 02-2440	1850/2150	K45

## Βαγονέτο Magic Corner με φρένο Συρματίνο ΚΤ 90-100



ΚΩΔΙΚΟΣ	ΠΟΡΤΑ	ΠΕΡΙΓΡΑΦΗ
VI 02-261	≥ 45	Αριστερό
VI 02-262	≥ 45	Δεξί
VI 02-278	≥ 45	Αριστερό
VI 02-279	≥ 45	Δεξί

## Τροφαποθήκη Ανοξείδωτη TANDEM με φρένο



ΚΩΔΙΚΟΣ	ΥΨΟΣ	ΚΟΥΤΙ
VI 02-244	1850/2150	K45

## Βαγονέτο Magic Corner με φρένο Ανοξείδωτο ΚΤ 90-100



ΚΩΔΙΚΟΣ	ΠΟΡΤΑ	ΠΕΡΙΓΡΑΦΗ
VI 02-240	≥ 45	Αριστερό
VI 02-241	≥ 45	Δεξί
VI 02-266	≥ 45	Αριστερό
VI 02-267	≥ 45	Δεξί

• ΔΙΑΤΙΘΕΤΑΙ EXTRA ΑΝΤΙΟΛΙΣΘΗΤΙΚΟΣ ΤΑΠΗΤΑΣ ΓΙΑ ΟΛΑ ΤΑ ΣΥΡΜΑΤΙΝΑ MAGIC CORNER ΤΗΣ ΣΕΙΡΑΣ VIENNA



### Βαγονέτο Magic Corner FULL OPEN KT 80-90



ΚΩΔΙΚΟΣ	ΠΕΡΙΓΡΑΦΗ
VI 02-265	Π40 Αριστερό/Δεξί Ανθρακί
VI 02-260	Π40 Αριστερό/Δεξί Νίκελ

### Τροφαποθήκη Συρμάτινη με φρένο



ΚΩΔΙΚΟΣ	ΠΕΡΙΓΡΑΦΗ
VI 02-2640	1850/2150 K20, Νίκελ
VI 02-263	1850/2150 K30, Νίκελ
VI 02-264	1850/2150 K40, Νίκελ
VI 02-280	1850/2150 K30, Ανθρακί
VI 02-281	1850/2150 K40, Ανθρακί

*New*  
PRODUCT

### Πιατοθήκη 3 στοιχείων Νίκελ



ΚΩΔΙΚΟΣ	ΠΕΡΙΓΡΑΦΗ
VI 02-1186	N 36,5
VI 02-1182	N 56
VI 02-1183	N 76
VI 02-1184	N 86
VI 02-1185	N 96

### Περιστρεφόμενο FLY με φρένο KT 90-100



ΚΩΔΙΚΟΣ	ΠΕΡΙΓΡΑΦΗ
VI 02-0131	Π40 Δεξί
VI 02-0130	Π40 Αριστερό
VI 02-0133	Π45 Δεξί
VI 02-0132	Π45 Αριστερό
VI 02-269	Π45 Δεξί Ανθρακί
VI 02-268	Π45 Αριστερό Ανθρακί
VI 02-0136	Π60 Δεξί
VI 02-0135	Π60 Αριστερό

### Πτυσσόμενο Ράφι Αποθήκευσης



*New*  
PRODUCT

ΚΩΔΙΚΟΣ	ΠΕΡΙΓΡΑΦΗ
VI 02-2620	K60



**ΜΑΡΙΟΓΛΟΥ**

**opk**<sup>®</sup>  
EUROPE



**MINI ROLLER** ΣΥΣΤΗΜΑ ΕΡΜΑΡΙΩΝ

**ΥΨΟΣ ΠΟΡΤΑΣ:** ΕΩΣ 1200mm  
**ΠΛΑΤΟΣ ΠΟΡΤΑΣ:** 200-1200mm  
**ΠΑΧΟΣ ΠΟΡΤΑΣ:** 4-5mm  
**ΒΑΡΟΣ ΠΟΡΤΑΣ:** ΕΩΣ 15kg  
**ΡΥΘΜΙΣΗ ΥΨΟΥΣ:** ± 2mm  
**ΦΡΕΝΟ:** ΧΩΡΙΣ ΦΡΕΝΟ  
**ΦΥΛΛΑ:** 2 ΦΥΛΛΑ  
**ΟΔΗΓΟΣ:** 2,5m  
**ΕΦΑΡΜΟΓΗ:** ΓΥΑΛΙ



ΕΥΚΟΛΗ ΤΟΠΟΘΕΤΗΣΗ  
ΟΔΗΓΩΝ ΜΕ ΤΗ ΧΡΗΣΗ ΤΟΥ  
ΚΛΙΠ ΣΤΗΡΙΞΗΣ.

ΡΟΔΑΚΙ ΑΠΟ ΥΨΗΛΗΣ  
ΠΟΙΟΤΗΤΑΣ ΣΥΝΘΕΤΙΚΟ ΥΛΙΚΟ  
ΓΙΑ ΑΘΟΥΡΒΗ ΚΙΝΗΣΗ

ΣΥΓΧΡΟΝΟΣ ΣΧΕΔΙΑΣΜΟΣ  
ΓΙΑ ΤΖΑΜΙ ΜΕ ΟΡΙΖΟΝΤΙΟ  
Η ΠΕΡΙΜΕΤΡΙΚΟ ΠΛΑΙΣΙΟ  
ΑΛΟΥΜΙΝΙΟΥ.

**AIRCRAFT** ΣΥΣΤΗΜΑ ΕΡΜΑΡΙΩΝ

**ΥΨΟΣ ΠΟΡΤΑΣ:** ΕΩΣ 690mm  
**ΠΛΑΤΟΣ ΠΟΡΤΑΣ:** 600-1200mm  
**ΠΑΧΟΣ ΠΟΡΤΑΣ:** 15-20mm  
**ΒΑΡΟΣ ΠΟΡΤΑΣ:** 25kg  
**ΡΥΘΜΙΣΗ ΥΨΟΥΣ:** ± 3mm  
**ΦΡΕΝΟ:** ΚΑΙ ΣΤΟ ΑΝΟΙΓΜΑ  
ΚΑΙ ΣΤΟ ΚΛΕΙΣΙΜΟ  
**ΦΥΛΛΑ:** 2 ΦΥΛΛΑ  
**ΟΔΗΓΟΣ:** 4x1,20m / 4x0,90m  
**ΕΦΑΡΜΟΓΗ:** ΞΥΛΟ

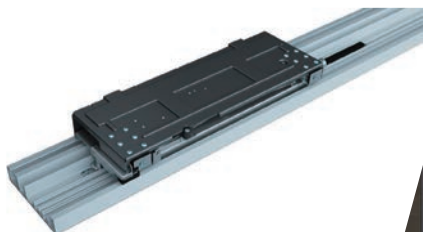

ΠΡΩΤΟΠΟΡΙΑΚΗ ΤΕΧΝΟΛΟΓΙΑ  
ΜΕ ΕΝΣΩΜΑΤΩΜΕΝΟ ΦΡΕΝΟ  
ΣΤΟΝ ΟΔΗΓΟ

ΤΟ ΑΝΟΙΓΜΑ ΤΗΣ ΚΑΘΕ ΠΟΡΤΑΣ ΜΠΡΟΣΤΑ  
ΑΠΟ ΤΟ ΝΤΟΥΛΑΠΙ ΕΠΙΤΡΕΠΕΙ ΤΗ ΜΕΓΙΣΤΗ  
ΕΞΟΙΚΟΝΟΜΗΣΗ ΧΩΡΟΥ

# 04 ΜΗΧΑΝΙΣΜΟΙ ΝΤΟΥΛΑΠΑΣ - ΜΗΧΑΝΙΣΜΟΙ ΚΑΜΑΡΟΠΟΡΤΑΣ

## SPEEDBOAT ΣΥΣΤΗΜΑ ΕΡΜΑΡΙΩΝ

**ΥΨΟΣ ΠΟΡΤΑΣ:** ΕΩΣ 1400mm  
**ΠΛΑΤΟΣ ΠΟΡΤΑΣ:** 350-1000mm  
**ΠΑΧΟΣ ΠΟΡΤΑΣ ΞΥΛΙΝΗΣ:** 16-19mm  
**ΠΑΧΟΣ ΠΟΡΤΑΣ ΓΥΑΛΙΝΗΣ:** 4-5mm  
**ΒΑΡΟΣ ΠΟΡΤΑΣ:** ΕΩΣ 20kg  
**ΡΥΘΜΙΣΗ ΥΨΟΥΣ:** ± 2mm  
**ΦΡΕΝΟ:** ΧΩΡΙΣ / 1 / 2 ΦΡΕΝΑ  
**ΦΥΛΛΑ:** 1 Η 2 ΦΥΛΛΑ  
**ΟΔΗΓΟΣ:** 2,5 / 3,5m  
**ΕΦΑΡΜΟΓΗ:** ΞΥΛΟ / ΓΥΑΛΙ

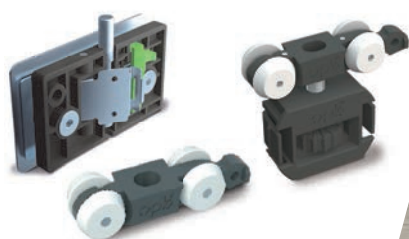

ΥΨΗΛΗΣ ΠΟΙΟΤΗΤΑΣ ΔΙΠΛΑ  
ΡΟΔΑΚΙΑ ΓΙΑ ΑΘΟΡΥΒΗ  
ΛΕΙΤΟΥΡΓΙΑ

ΑΠΛΗ ΤΟΠΟΘΕΤΗΣΗ ΜΕ ΑΝΟΔΙΩΜΕΝΟ ΣΤΗΡΙΓΜΑ ΑΛΟΥΜΙΝΙΟΥ  
ΓΙΑ ΓΥΑΛΙΝΟ ΠΟΡΤΑΚΙ ΚΑΙ ΚΟΥΜΠΩΜΑ ΑΣΦΑΛΕΙΑΣ.



ΚΑΙΝΟΤΟΜΟ ΣΥΣΤΗΜΑ ΦΡΕΝΟΥ

ΕΥΕΛΙΚΤΟ ΣΤΗ ΧΡΗΣΗ ΧΑΡΗ ΣΤΗ ΜΕΓΑΛΗ ΠΟΙΚΙΛΙΑ  
ΟΔΗΓΩΝ ΠΟΥ ΠΡΟΣΦΕΡΟΥΝ ΔΥΝΑΤΟΤΗΤΑ ΕΣΩΤΕΡΙΚΗΣ Η  
ΕΞΩΤΕΡΙΚΗΣ ΤΟΠΟΘΕΤΗΣΗΣ.

## SUBMARINE 9 ΣΥΣΤΗΜΑ ΝΤΟΥΛΑΠΑΣ ΕΛΑΦΡΙΟΥ ΤΥΠΟΥ

**ΥΨΟΣ ΠΟΡΤΑΣ:** ΕΩΣ 2400mm  
**ΠΛΑΤΟΣ ΠΟΡΤΑΣ:** 500-1500mm  
**ΠΑΧΟΣ ΠΟΡΤΑΣ:** 16-19mm  
**ΒΑΡΟΣ ΠΟΡΤΑΣ:** ΕΩΣ 30kg  
**ΡΥΘΜΙΣΗ ΥΨΟΥΣ:** ± 2mm  
**ΦΡΕΝΟ:** 2 ΦΡΕΝΑ  
**ΦΥΛΛΑ:** 2 ΦΥΛΛΑ  
**ΟΔΗΓΟΣ:** 2,5 / 3,5 m  
**ΕΦΑΡΜΟΓΗ:** ΞΥΛΟ

ΑΘΟΡΥΒΗ ΛΕΙΤΟΥΡΓΙΑ  
ΜΕ ΧΩΝΕΥΤΟ ΦΡΕΝΟ ΚΑΙ  
ΑΥΤΟΜΑΤΟ ΚΛΕΙΣΙΜΟ



ΜΕ ΔΥΝΑΤΟΤΗΤΑ ΕΠΙΛΟΓΗΣ  
ΧΩΝΕΥΤΟΥ Η ΕΞΩΤΕΡΙΚΟΥ  
ΜΗΧΑΝΙΣΜΟΥ

ΓΙΑ ΣΥΝΘΕΣΕΙΣ ΚΟΥΖΙΝΑΣ,  
ΣΑΛΟΝΙΟΥ, ΒΙΒΛΙΟΘΗΚΗΣ  
ΚΤΛ ΓΙΑ ΠΑΧΟΣ ΠΟΡΤΑΣ  
ΑΠΟ 15 ΕΩΣ 25 mm.

ΡΟΥΛΕΜΑΝ ΜΕ ΠΡΟΣΑΡΜΟΓΗ  
ΥΨΟΥΣ

## FLAGSHIP ΣΥΣΤΗΜΑ ΝΤΟΥΛΑΠΑΣ ΕΛΑΦΡΙΟΥ ΤΥΠΟΥ ΚΙΝΗΣΙΑΣ

**ΥΨΟΣ ΠΟΡΤΑΣ:** ΕΩΣ 2600mm  
**ΠΛΑΤΟΣ ΠΟΡΤΑΣ:** 670-1500mm  
**ΠΑΧΟΣ ΠΟΡΤΑΣ:** 16-19mm  
**ΒΑΡΟΣ ΠΟΡΤΑΣ:** ΕΩΣ 50kg  
**ΡΥΘΜΙΣΗ ΥΨΟΥΣ:** ± 3mm  
**ΦΡΕΝΑ:** ΧΩΡΙΣ / 1 / 2 ΦΡΕΝΑ  
**ΦΥΛΛΑ:** 1 Ή 2 ΦΥΛΛΑ  
**ΟΔΗΓΟΣ:** 2,5 / 3,5m  
**ΕΦΑΡΜΟΓΗ:** ΞΥΛΟ



ΠΡΟΑΙΡΕΤΙΚΟ  
ΣΤΟΠΕΡ  
ΓΙΑ ΜΕΓΙΣΤΗ  
ΑΣΦΑΛΕΙΑ

ΣΥΝΘΕΤΙΚΑ ΡΟΥΛΕΜΑΝ  
ΜΕ ΕΞΑΙΡΕΤΙΚΑ ΟΜΑΛΗ  
ΚΑΙ ΑΘΟΥΡΒΗ  
ΛΕΙΤΟΥΡΓΙΑ.



ΜΗΧΑΝΙΣΜΟΣ ΚΙΝΗΣΗΣ ΜΕ ΕΝΣΩΜΑΤΟΜΕΝΟ  
ΦΡΕΝΟ ΚΑΙ ΛΕΙΤΟΥΡΓΙΑ ΑΝΤΙ-JUMP.

ΕΥΚΟΛΙΑ  
ΚΑΤΑΣΚΕΥΗΣ ΛΟΓΩ  
ΚΟΙΝΟΥ ΑΝΩ ΚΑΙ  
ΚΑΤΩ ΟΔΗΓΟΥ

ΑΠΛΗ ΤΟΠΟΘΕΤΗΣΗ ΤΑ ΠΡΟΦΙΛ ΤΟΥ ΟΔΗΓΟΥ ΚΑΙ ΤΟΥ ΜΗΧΑΝΙΣΜΟΥ  
ΜΠΟΡΟΥΝ ΝΑ ΣΤΕΡΕΩΘΟΥΝ ΕΥΚΟΛΑ ΜΕ ΣΥΓΚΟΛΛΗΣΗ, ΑΝΕΤΗ  
ΠΡΟΣΑΡΜΟΓΗ ΥΨΟΥΣ ΣΤΙΣ ΜΕΤΩΠΕΣ

## SAILING 2 ΣΥΣΤΗΜΑ ΣΠΑΣΤΗΣ ΝΤΟΥΛΑΠΑΣ

**ΥΨΟΣ ΠΟΡΤΑΣ:** ΕΩΣ 2400mm  
**ΠΛΑΤΟΣ ΠΟΡΤΑΣ:** 300mm-400mm  
**ΠΑΧΟΣ ΠΟΡΤΑΣ:** 16-18mm  
**ΒΑΡΟΣ ΠΟΡΤΑΣ:** ΕΩΣ 12kg  
**ΡΥΘΜΙΣΗ ΥΨΟΥΣ:** ± 4mm  
**ΦΡΕΝΟ:** 1 ΦΡΕΝΟ  
**ΦΥΛΛΑ:** 2 ΦΥΛΛΑ  
 (ΓΙΑ ΚΑΘΕ ΒΡΑΧΙΟΝΑ)  
**ΕΦΑΡΜΟΓΗ:** ΞΥΛΟ



ΠΑΤΕΝΤΑΡΙΣΜΕΝΟ  
ΕΡΓΟΝΟΜΙΚΟ ΣΥΣΤΗΜΑ  
ΣΤΗΡΙΞΗΣ ΜΕ ΒΕΡΓΑ ΓΙΑ  
ΕΥΚΟΛΗ ΤΟΠΟΘΕΤΗΣΗ

ΟΛΑ ΜΕ ΜΙΑ  
ΜΑΤΙΑ  
100% ΑΝΟΙΓΜΑ  
ΝΤΟΥΛΑΠΑΣ

ΛΟΓΩ ΤΗΣ ΕΥΕΛΙΚΤΗΣ ΕΦΑΡΜΟΓΗΣ  
ΤΟΥ ΔΕΝ ΥΠΑΡΧΟΥΝ ΟΡΙΑ ΣΤΙΣ  
ΕΠΙΛΟΓΕΣ ΚΑΤΑΣΚΕΥΗΣ

# 04 ΜΗΧΑΝΙΣΜΟΙ ΝΤΟΥΛΑΠΑΣ - ΜΗΧΑΝΙΣΜΟΙ ΚΑΜΑΡΟΠΟΡΤΑΣ

## SAILING 4 ΣΥΣΤΗΜΑ ΣΥΡΟΜΕΝΗΣ ΣΠΑΣΤΗΣ ΝΤΟΥΛΑΠΑΣ

**ΥΨΟΣ ΠΟΡΤΑΣ:** ΕΩΣ 2400mm  
**ΠΛΑΤΟΣ ΠΟΡΤΑΣ:** 250-500mm  
**ΠΑΧΟΣ ΠΟΡΤΑΣ ΓΙΑ ΠΛΑΙΣΙΟ  
ΑΛΟΥΜΙΝΙΟΥ:** 28mm  
**ΒΑΡΟΣ ΠΟΡΤΑΣ:** ΕΩΣ 30kg  
**ΡΥΘΜΙΣΗ ΥΨΟΥΣ:** ± 2,5mm  
**ΦΡΕΝΟ:** ΚΑΙ ΣΤΟ ΑΝΟΙΓΜΑ  
ΚΑΙ ΣΤΟ ΚΛΕΙΣΙΜΟ  
**ΦΥΛΛΑ:** 4 ΦΥΛΛΑ (ΣΠΑΣΤΑ ΑΝΑ 2)  
**ΟΔΗΓΟΣ:** 1m ΚΑΙ 3m  
**ΕΦΑΡΜΟΓΗ:** ΞΥΛΟ ΚΑΙ ΠΛΑΙΣΙΟ  
ΑΛΟΥΜΙΝΙΟΥ

ΜΕ ΕΙΔΙΚΟ ΟΔΗΓΟ ΤΡΥΠΗΜΑΤΩΝ  
ΓΙΑ ΕΥΚΟΛΗ ΚΑΙ ΑΠΟΤΕΛΕΣΜΑΤΙΚΗ  
ΤΟΠΟΘΕΤΗΣΗ ΤΩΝ ΜΕΝΤΕΣΕΔΩΝ

Η ΑΠΛΟΤΗΤΑ ΣΥΝΑΝΤΑ  
ΤΗΝ ΚΑΙΝΟΤΟΜΙΑ

ΣΥΡΟΜΕΝΟΣ ΚΡΕΜΑΣΤΟΣ ΜΗΧΑΝΙΣΜΟΣ  
ΜΕ ΕΝΣΩΜΑΤΩΜΕΝΟ ΦΡΕΝΟ

## OCEAN ΣΥΡΟΜΕΝΗ ΝΤΟΥΛΑΠΑ ΒΑΡΕΩΣ ΤΥΠΟΥ

**ΥΨΟΣ ΠΟΡΤΑΣ:** ΕΩΣ 2800mm  
**ΠΛΑΤΟΣ ΠΟΡΤΑΣ:** 700-1500mm  
**ΠΑΧΟΣ ΠΟΡΤΑΣ:** 18-40mm  
**ΒΑΡΟΣ ΠΟΡΤΑΣ:** 100kg  
**ΡΥΘΜΙΣΗ ΥΨΟΥΣ:** 6-8mm  
**ΦΡΕΝΑ:** 4-6 ΦΡΕΝΑ  
**ΦΥΛΛΑ:** 2 Η 3 ΦΥΛΛΑ  
**ΟΔΗΓΟΣ:** 2,4 / 3,3 / 3,6 / 4,00m  
**ΕΦΑΡΜΟΓΗ:** ΞΥΛΟ



ΠΟΙΚΙΛΙΑ ΛΑΒΩΝ ΑΝΑΛΟΓΑ  
ΜΕ ΤΙΣ ΑΝΑΓΚΕΣ ΣΑΣ

ΑΜΦΙΔΡΟΜΟ ΦΡΕΝΟ ΜΕ ΛΕΙΤΟΥΡΓΙΑ  
ΑΝΤΙ-JUMP ΓΙΑ ΑΝΕΤΟ ΚΑΙ ΑΘΟΥΡΒΟ  
ΣΤΑΜΑΤΗΜΑ



ΑΠΛΗ ΣΥΝΑΡΜΟΛΟΓΗΣΗ  
ΜΕ ΚΟΥΜΠΩΜΑ  
ΓΙΑ ΑΣΦΑΛΗ ΚΑΙ  
ΕΥΚΟΛΗ ΛΕΙΤΟΥΡΓΙΑ,  
ΜΕΧΡΙ ΚΑΙ ΓΙΑ  
ΚΑΤΑΣΚΕΥΗ ΜΕ 4  
ΠΟΡΤΕΣ

ΔΙΑΤΕΙΘΕΤΑΙ ΠΡΟΑΙΡΕΤΙΚΑ ΑΝΟΔΕΙΩΜΕΝΟ ΚΑΛΥΜΜΑ ΑΛΟΥΜΙΝΙΟΥ  
ΤΟ ΟΠΟΙΟ ΟΧΙ ΜΟΝΟ ΔΕΙΧΝΕΙ ΩΡΑΙΟ ΑΛΛΑ ΠΑΡΕΧΕΙ ΚΑΙ  
ΠΡΟΣΤΑΣΙΑ ΑΠΟ ΤΗ ΣΚΟΝΗ

## CRUISER ΣΥΣΤΗΜΑ ΣΥΡΟΜΕΝΗΣ ΝΤΟΥΛΑΠΑΣ ΕΛΑΦΡΙΟΥ ΤΥΠΟΥ

- ΥΨΟΣ ΠΟΡΤΑΣ:** ΕΩΣ 2800mm
- ΠΛΑΤΟΣ ΠΟΡΤΑΣ:** 700-1200mm
- ΠΑΧΟΣ ΠΟΡΤΑΣ:** 18mm
- ΒΑΡΟΣ ΠΟΡΤΑΣ:** ΕΩΣ 50kg
- ΡΥΘΜΙΣΗ ΥΨΟΥΣ:** ± 2mm
- ΦΡΕΝΟ:** 4-6 ΦΡΕΝΑ
- ΦΥΛΛΑ:** 2-3 ΦΥΛΛΑ
- ΟΔΗΓΟΣ:** 2,4 / 3,3m
- ΕΦΑΡΜΟΓΗ:** ΞΥΛΟ ΚΑΙ ΠΛΑΙΣΙΟ ΑΛΟΥΜΙΝΙΟΥ (ΞΥΛΟ, ΓΥΑΛΙ)
- \*ΤΟ ΣΥΣΤΗΜΑ ΠΕΡΙΛΑΜΒΑΝΕΙ ΠΛΑΙΣΙΟ ΑΛΟΥΜΙΝΙΟΥ ΚΑΙ ΔΙΑΧΩΡΙΣΤΙΚΟ

ΚΑΙΝΟΤΟΜΟ ΣΥΣΤΗΜΑ ΦΡΕΝΟΥ ΜΕ ΑΜΦΙΔΡΟΜΗ ΛΕΙΤΟΥΡΓΙΑ ΚΑΙ ΣΥΣΤΗΜΑ ΑΝΤΙ-JUMP ΓΙΑ ΤΗ ΜΕΣΑΙΑ ΠΟΡΤΑ.



ΤΟ ΕΞΑΡΤΗΜΑ ΜΕ ΤΑ ΥΨΗΛΗΣ ΠΟΙΟΤΗΤΑΣ ΣΥΝΘΕΤΙΚΑ ΡΟΔΑΚΙΑ ΠΑΡΕΧΕΙ ΜΙΑ ΕΞΑΙΡΕΤΙΚΑ ΑΘΟΥΡΒΗ ΚΑΙ ΟΜΑΛΗ ΛΕΙΤΟΥΡΓΙΑ



ΡΥΘΜΙΖΟΜΕΝΟ ΕΞΑΡΤΗΜΑ ΓΙΑ ΤΗΝ ΕΝΕΡΓΟΠΟΙΗΣΗ ΤΟΥ ΦΡΕΝΟΥ.

## ROTARY ΣΥΣΤΗΜΑ ΑΝΟΙΓΟΜΕΝΗΣ ΧΩΝΕΥΤΗΣ ΝΤΟΥΛΑΠΑΣ

- ΠΛΑΤΟΣ ΠΟΡΤΑΣ:** 420-600mm
- ΠΑΧΟΣ ΠΟΡΤΑΣ ΞΥΛΙΝΗΣ:** 18-25mm
- ΕΛΑΧΙΣΤΟ ΥΨΟΣ:** ΕΩΣ 1720mm
- ΜΕΓΙΣΤΟ ΥΨΟΣ:** ΕΩΣ 2850mm
- ΒΑΡΟΣ ΠΟΡΤΑΣ:** ΕΩΣ 30kg
- ΦΡΕΝΟ:** ΔΙΠΛΟ ΦΡΕΝΟ (ΠΑΝΩ-ΚΑΤΩ)
- ΕΦΑΡΜΟΓΗ:** ΞΥΛΟ



ΑΝΤΙΘΟΥΡΒΙΚΑ ΡΑΟΥΛΑ ΚΙΝΗΣΗΣ ΠΟΥ ΕΠΙΤΡΕΠΟΥΝ ΤΗΝ ΟΜΑΛΗ ΛΕΙΤΟΥΡΓΙΑ

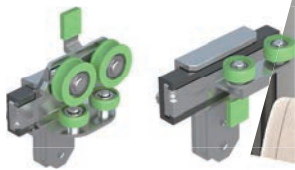

Ο ΚΑΙΝΟΤΟΜΟΣ ΠΤΥΣΣΟΜΕΝΟΣ ΒΡΑΧΙΟΝΑΣ ΜΑΣ ΔΙΝΕΙ ΤΗ ΔΥΝΑΤΟΤΗΤΑ ΧΩΝΕΥΤΗΣ ΠΟΡΤΑΣ ΣΕ ΣΥΣΤΗΜΑ ΑΝΟΙΓΟΜΕΝΟΥ ΝΤΟΥΛΑΠΙΟΥ



ΕΙΔΙΚΟΣ ΣΧΕΔΙΑΣΜΟΣ ΠΟΥ ΑΠΟΤΡΕΠΕΙ ΤΗ ΦΘΟΡΑ ΤΗΣ ΠΟΡΤΑΣ

# 04 ΜΗΧΑΝΙΣΜΟΙ ΝΤΟΥΛΑΠΑΣ - ΜΗΧΑΝΙΣΜΟΙ ΚΑΜΑΡΟΠΟΡΤΑΣ

## NAVIGATOR ΣΥΣΤΗΜΑ ΣΥΡΟΜΕΝΗΣ ΠΟΡΤΑΣ ΤΥΠΟΥ ΑΧΥΡΩΝΑ

**ΠΛΑΤΟΣ ΠΟΡΤΑΣ:**  $\geq 600\text{mm}$

**ΠΑΧΟΣ ΠΟΡΤΑΣ:** 35-45mm

**ΒΑΡΟΣ ΠΟΡΤΑΣ:** ΕΩΣ 80kg

**ΦΡΕΝΟ:** 2 ΦΡΕΝΑ

**ΦΥΛΛΑ:** 1 ΦΥΛΛΟ

**ΟΔΗΓΟΣ:** 2,5 / 4m

**ΕΦΑΡΜΟΓΗ:** ΞΥΛΟ

ΠΡΟΑΙΡΕΤΙΚΟΣ ΚΑΤΩ ΟΔΗΓΟΣ ΜΕ ΡΟΥΛΕΜΑΝ ΓΙΑ ΑΝΕΤΗ ΛΕΙΤΟΥΡΓΙΑ ΧΩΡΙΣ ΔΟΝΗΣΕΙΣ



ΑΝΕΤΟ ΦΡΕΝΟ ΜΕ ΕΦΑΡΜΟΓΗ ΚΑΙ ΣΤΙΣ ΔΥΟ ΚΑΤΕΥΘΥΝΣΕΙΣ.



ΜΕ ΣΤΟΠΕΡ ΣΤΟ ΚΛΕΙΣΙΜΟ ΚΑΙ ΕΝΣΩΜΑΤΩΜΕΝΟ ΚΟΥΜΠΩΜΑ ΑΣΦΑΛΕΙΑΣ

## SPACESHIP ΣΥΣΤΗΜΑ ΣΥΡΟΜΕΝΗΣ ΠΟΡΤΑΣ

**ΠΛΑΤΟΣ ΠΟΡΤΑΣ:**  $\geq 580\text{mm}$

**ΠΑΧΟΣ ΠΟΡΤΑΣ ΞΥΛΙΝΗΣ:** 35-45mm

**ΠΑΧΟΣ ΠΟΡΤΑΣ ΓΥΑΛΙΝΗΣ:** 8-10mm

**ΒΑΡΟΣ ΠΟΡΤΑΣ:** ΕΩΣ 120kg

**ΡΥΘΜΙΣΗ ΥΨΟΥΣ:**  $\pm 3\text{mm}$

**ΦΡΕΝΟ:** ΑΜΦΙΔΡΟΜΗΣ ΛΕΙΤΟΥΡΓΙΑΣ

**ΦΥΛΛΑ:** 1 ΦΥΛΛΟ

**ΟΔΗΓΟΣ:** 2 / 2,5 / 3,5m

**ΕΦΑΡΜΟΓΗ:** ΞΥΛΟ/ΓΥΑΛΙ  
(ΧΩΡΙΣ ΤΡΥΠΗΜΑ)

ΠΡΟΑΙΡΕΤΙΚΟΣ ΚΑΤΩ ΟΔΗΓΟΣ ΜΕ ΡΟΥΛΕΜΑΝ ΓΙΑ ΑΝΕΤΗ ΛΕΙΤΟΥΡΓΙΑ ΧΩΡΙΣ ΔΟΝΗΣΕΙΣ



ΚΑΙΝΟΤΟΜΟ ΦΡΕΝΟ ΔΙΠΛΗΣ ΚΑΤΕΥΘΥΝΣΗΣ



ΤΑ ΔΙΑΦΟΡΕΤΙΚΑ ΠΡΟΦΙΛ ΟΔΗΓΩΝ ΕΠΙΤΡΕΠΟΥΝ ΤΗΝ ΕΥΚΟΛΗ ΕΓΚΑΤΑΣΤΑΣΗ ΤΗΣ ΠΟΡΤΑΣ ΣΤΙΣ ΕΚΑΣΤΟΤΕ ΑΝΑΓΚΕΣ



ΡΟΔΑΚΙΑ ΓΙΑ ΑΘΟΥΡΒΗ ΚΙΝΗΣΗ ΜΕ ΕΝΣΩΜΑΤΩΜΕΝΟ ΚΑΘΑΡΙΣΤΙΚΟ ΒΟΥΡΤΣΑΚΙ



## SPACESHIP POCKET ΣΥΣΤΗΜΑ ΣΥΡΟΜΕΝΗΣ ΧΩΝΕΥΤΗΣ ΠΟΡΤΑΣ

**ΠΛΑΤΟΣ ΠΟΡΤΑΣ:** ≥ 580mm  
**ΠΑΧΟΣ ΠΟΡΤΑΣ ΞΥΛΙΝΗΣ:** 35-45mm  
**ΠΑΧΟΣ ΠΟΡΤΑΣ ΓΥΑΛΙΝΗΣ:** 8-10mm  
**ΒΑΡΟΣ ΠΟΡΤΑΣ:** ΕΩΣ 120kg  
**ΡΥΘΜΙΣΗ ΥΨΟΥΣ:** ± 3mm  
**ΦΡΕΝΟ:** ΑΜΦΙΔΡΟΜΗΣ ΛΕΙΤΟΥΡΓΙΑΣ  
**ΦΥΛΛΑ:** 1 ΦΥΛΛΟ  
**ΟΔΗΓΟΣ:** 1,7 / 2 / 2,7m  
**ΕΦΑΡΜΟΓΗ:** ΞΥΛΟ/ΓΥΑΛΙ  
 (ΧΩΡΙΣ ΤΡΥΠΗΜΑ)  
**ΠΛΑΙΣΙΟ:** ΞΥΛΙΝΟ / ΑΛΟΥΜΙΝΙΟΥ



ΚΑΙΝΟΤΟΜΟ ΦΡΕΝΟ ΔΙΠΛΗΣ ΚΑΤΕΥΘΥΝΣΗΣ

ΑΠΟΣΠΟΜΕΝΟΣ ΚΟΥΜΠΩΤΟΣ ΟΔΗΓΟΣ ΓΙΑ ΕΥΚΟΛΗ ΕΓΚΑΤΑΣΤΑΣΗ



ΕΙΔΙΚΟ ΕΞΑΡΤΗΜΑ ΤΟΠΟΘΕΤΗΣΗΣ ΣΤΟΝ ΚΑΤΩ ΟΔΗΓΟ ΓΙΑ ΜΕΓΑΛΥΤΕΡΗ ΣΤΑΘΕΡΟΤΗΤΑ

ΔΥΝΑΤΟΤΗΤΑ ΕΠΕΚΤΑΣΗΣ ΤΟΥ ΟΔΗΓΟΥ ΜΕ ΕΙΔΙΚΟ ΕΞΑΡΤΗΜΑ ΣΥΝΔΕΣΗΣ

## SPACESHIP Q ΣΥΣΤΗΜΑ ΣΥΡΟΜΕΝΗΣ ΠΟΡΤΑΣ ΓΙΑ ΑΠΟΜΟΝΩΣΗ ΘΟΡΥΒΩΝ

**ΠΛΑΤΟΣ ΠΟΡΤΑΣ:** 800-1300mm  
**ΠΑΧΟΣ ΠΟΡΤΑΣ ΞΥΛΙΝΗΣ:** 35-45mm  
**ΒΑΡΟΣ ΠΟΡΤΑΣ:** ΕΩΣ 80kg  
**ΦΡΕΝΟ:** 1 ΦΡΕΝΟ  
**ΦΥΛΛΑ:** 1 ΦΥΛΛΟ  
**ΕΦΑΡΜΟΓΗ:** ΞΥΛΟ  
**ΠΡΟΣΤΑΣΙΑ:** ΑΠΟ ΗΧΟ, ΚΑΠΝΟ ΚΑΙ ΟΣΜΕΣ



ΠΡΩΤΟΠΟΡΙΑΚΟ ΣΥΣΤΗΜΑ ΣΥΡΟΜΕΝΗΣ ΠΟΡΤΑΣ ΜΕ ΤΑΥΤΟΧΡΟΝΗ ΑΠΟΜΟΝΩΣΗ ΗΧΟΥ, ΚΑΠΝΟΥ ΚΑΙ ΟΣΜΩΝ



ΕΙΔΙΚΟΙ ΑΝΤΙΘΟΡΥΒΙΚΟΙ ΟΔΗΓΟΙ ΠΟΥ ΕΞΑΣΦΑΛΙΖΟΥΝ ΤΗΝ ΗΧΟΜΟΝΩΣΗ ΕΝΤΟΣ ΤΟΥ ΧΩΡΟΥ

**E-SPACE ΣΥΣΤΗΜΑ ΣΥΡΟΜΕΝΗΣ ΗΛΕΚΤΡΟΜΑΓΝΗΤΙΚΗΣ ΠΟΡΤΑΣ (STANDARD - ROCKET)**

- ΠΛΑΤΟΣ ΠΟΡΤΑΣ:** ≥ 730mm
- ΠΑΧΟΣ ΠΟΡΤΑΣ ΞΥΛΙΝΗΣ:** ≥ 30mm
- ΠΑΧΟΣ ΠΟΡΤΑΣ ΓΥΑΛΙΝΗΣ:** 8-10mm
- ΒΑΡΟΣ ΠΟΡΤΑΣ:** ΕΩΣ 100kg
- ΡΥΘΜΙΣΗ ΥΨΟΥΣ:** ± 3mm
- ΦΡΕΝΟ:** ΚΑΙ ΣΤΙΣ ΔΥΟ ΠΛΕΥΡΕΣ
- ΦΥΛΛΑ:** 1-2 ΦΥΛΛΑ
- ΟΔΗΓΟΣ:** 2 / 2,7 / 3,4 m
- ΕΦΑΡΜΟΓΗ:** ΞΥΛΟ/ΓΥΑΛΙ



ΠΡΩΤΟΤΥΠΗ ΛΕΙΤΟΥΡΓΙΑ ΑΝΕΠΑΦΟΥ ΔΙΑΚΟΠΤΗ ΠΟΥ ΕΝΑΡΜΟΝΙΖΕΤΑΙ ΜΕ ΤΙΣ ΣΥΓΧΡΟΝΕΣ ΑΠΑΙΤΗΣΕΙΣ ΥΓΙΕΙΝΗΣ

ΕΝΕΡΓΟΠΟΙΗΣΗ ΚΑΙ ΛΕΙΤΟΥΡΓΙΑ ΜΕΣΩ ΥΠΕΡΥΘΡΩΝ



ΥΨΗΛΗΣ ΠΟΙΟΤΗΤΑΣ ΜΑΓΝΗΤΙΚΟΙ ΟΔΗΓΟΙ ΤΕΛΕΥΤΑΙΑΣ ΓΕΝΙΑΣ. ΣΕ ΠΕΡΙΠΤΩΣΗ ΔΙΑΚΟΠΗΣ ΡΕΥΜΑΤΟΣ, ΟΙ ΠΟΡΤΕΣ ΜΠΟΡΟΥΝ ΝΑ ΜΕΤΑΚΙΝΗΘΟΥΝ ΕΥΚΟΛΑ.



PLUG AND PLAY ΠΑΡΑΔΙΔΕΤΑΙ ΕΤΟΙΜΗ ΝΑ ΜΠΕΙ ΣΕ ΛΕΙΤΟΥΡΓΙΑ ΚΑΙ ΝΑ ΔΟΥΛΕΥΕΙ

ΙΔΑΝΙΚΟ ΓΙΑ ΧΡΗΣΗ ΣΕ ΕΜΠΟΡΙΚΟΥΣ ΧΩΡΟΥΣ ΛΟΓΩ ΤΗΣ ΥΨΗΛΗΣ ΠΟΙΟΤΗΤΑΣ ΚΑΤΑΣΚΕΥΗΣ ΚΑΙ ΠΡΟΗΓΜΕΝΗΣ ΤΕΧΝΟΛΟΓΙΑΣ



Η ΔΥΝΑΤΟΤΗΤΑ ΕΛΕΓΧΟΥ ΜΕΣΩ ΕΦΑΡΜΟΓΗΣ ΑΠΟΤΕΛΕΙ ΑΛΛΗ ΜΙΑ ΕΞΥΓΙΝΗ ΛΕΙΤΟΥΡΓΙΑ.



Χερούλι Αλουμινίου Ντουλάπας



ΚΩΔΙΚΟΣ	ΠΕΡΙΓΡΑΦΗ
OP 14-243	Φαρδύ 2,8 m
OP 14-244	Στενό 2,8 m
OP 14-245	Φαρδύ 3,0 m
OP 14-246	Στενό 3,0 m

Χερούλι Αλουμινίου Εσωτερικό



ΚΩΔΙΚΟΣ	ΠΕΡΙΓΡΑΦΗ
OP 14-213	2,5 m
OP 14-217	2,8 m
OP 14-211	3,0 m

Χερούλι Φαρδύ για Συρόμενη Ανοιγόμενη Πόρτα 3m



ΚΩΔΙΚΟΣ	ΠΕΡΙΓΡΑΦΗ
OP 14-255	Νίκελ Ματ
OP 14-256	Μαύρο Ματ

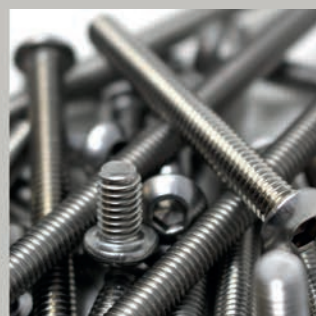

**ΜΑΡΙΟΓΛΟΥ**

**LIH LIN**



## Νοβοπανόβιδα



### ΠΕΡΙΓΡΑΦΗ

2,5mm x όλα τα μήκη  
 3,0mm x όλα τα μήκη  
 3,5mm x όλα τα μήκη  
 4,0mm x όλα τα μήκη  
 4,5mm x όλα τα μήκη  
 5,0mm x όλα τα μήκη  
 6,0mm x όλα τα μήκη  
 6,0mm x όλα τα μήκη με ροδέλα

## Τσιμεντόβιδα TORX Ακέφαλη



ΚΩΔΙΚΟΣ	ΠΕΡΙΓΡΑΦΗ
LI 05-510	7,5x52 T25
LI 05-511	7,5x62 T25
LI 05-512	7,5x72 T25
LI 05-513	7,5x92 T25
LI 05-514	7,5x112 T25
LI 05-515	7,5x122 T25
LI 05-516	7,5x132 T25
LI 05-517	7,5x152 T25
LI 05-518	7,5x182 T25
LI 05-519	7,5x202 T25

## Τσιμεντόβιδα TORX με κεφάλι



ΚΩΔΙΚΟΣ	ΠΕΡΙΓΡΑΦΗ
LI 05-500	7,5x52 T30
LI 05-501	7,5x62 T30
LI 05-502	7,5x72 T30
LI 05-503	7,5x92 T30
LI 05-504	7,5x112 T30
LI 05-505	7,5x122 T30
LI 05-506	7,5x132 T30
LI 05-507	7,5x152 T30
LI 05-508	7,5x182 T30
LI 05-509	7,5x202 T30

## Τσιμεντόβιδα TORX Ακέφαλη



ΚΩΔΙΚΟΣ	ΠΕΡΙΓΡΑΦΗ
LI 05-452	6x70
LI 05-453	6x80
LI 05-454	6x90
LI 05-455	6x100
LI 05-456	6x120
LI 05-457	6x140
LI 05-458	6x160
LI 05-459	6x180
LI 05-460	6x200
LI 05-461	8x80
LI 05-462	8x100
LI 05-463	8x120
LI 05-464	8x140
LI 05-465	8x160
LI 05-466	8x180
LI 05-467	8x200
LI 05-468	8x220
LI 05-469	8x240

## Τσιμεντόβιδα TORX με κεφάλι



ΚΩΔΙΚΟΣ	ΠΕΡΙΓΡΑΦΗ
LI 05-403 έως	3x30 έως
LI 05-407	3x50
LI 05-408 έως	3,5x16 έως
LI 05-414	3,5x50
LI 05-415 έως	4x16 έως
LI 05-424	4x80
LI 05-425 έως	4,5x30 έως
LI 05-429	4,5x50
LI 05-430 έως	5x30 έως
LI 05-440	5x120
LI 05-441 έως	6x50 έως
LI 05-451	6x180

## Βίδες μονταρίσματος / Αλενόβιδα



ΚΩΔΙΚΟΣ	ΠΕΡΙΓΡΑΦΗ
LI 12-0060	50x50
LI 12-006	70x50
LI 12-0061	70x70
LI 12-0063	50x50 με μύτη

## Βίδες για πομολάκια



ΚΩΔΙΚΟΣ	ΠΕΡΙΓΡΑΦΗ
LI 05-1580	4x8
LI 05-151	4x10
LI 05-152	4x12
LI 05-153	4x20
LI 05-155	4x22
LI 05-154	4x25
LI 05-1540	4x30
LI 05-1550	4x32
LI 05-157	4x35
LI 05-158	4x38
LI 05-1581	4x40
LI 05-156	4x45

## Βίδα Νίκελ / Χρυσή



ΚΩΔΙΚΟΣ	ΠΕΡΙΓΡΑΦΗ	
LI 05-452	31/41	συνδ. αρσεν. Μ6x14
LI 05-453	31/41	συνδ. θηλυκ. Μ6x30
LI 05-454	36/46	συνδ. αρσεν. Μ6x20
LI 05-455	36/46	συνδ. θηλυκ. Μ6x30
LI 05-456	41/51	συνδ. αρσεν. Μ6x25
LI 05-457	41/51	συνδ. θηλυκ. Μ6x30
LI 05-458	46/56	συνδ. αρσεν. Μ6x30
LI 05-459	46/56	συνδ. θηλυκ. Μ6x30
LI 05-460	51/61	συνδ. αρσεν. Μ6x35
LI 05-461	51/61	συνδ. θηλυκ. Μ6x30
LI 05-462	56/66	συνδ. αρσεν. Μ6x40
LI 05-463	56/66	συνδ. θηλυκ. Μ6x30
LI 05-464	61/71	συνδ. αρσεν. Μ6x45
LI 05-465	61/71	συνδ. θηλυκ. Μ6x30
LI 05-466	31/41 ψιλό	συνδ. αρσεν. Μ6x14
LI 05-467	31/41 ψιλό	συνδ. θηλυκ. Μ4x27

## Τάπες Αυτοκόλλητες για Νοβοπανόβιδες

 07-14200	 07-14202	 07-14204	 07-14214	 07-14208
 07-14212	 07-14213	 07-14201	 07-14203	 07-14205
 07-14223	 07-14225	 07-14220	 07-14219	 07-14218
 07-14206	 07-14216	 07-14215	 07-14214	 07-1420
 07-1424	 07-14209	 07-14207		

ΚΩΔΙΚΟΣ	ΠΕΡΙΓΡΑΦΗ
BI 07-1420	Λευκό/Μπεζ/ Ανιγκρέ/Κερασιά/ Οξιά/Δρυς ανοιχτό/ Μελί/Σφένδαμος/ Δρυς σκούρο/ Κόκκινο/Γκρι/ Μαύρο/Πράσινο/ Μπλε



**ΜΑΡΙΟΓΛΟΥ**

 **VOLPATO**  
**scilm**<sup>®</sup>  
[ FURNITURE TECHNOLOGY ]





### Πάτος Κουτιού Φωτιζόμενος



ΚΩΔΙΚΟΣ	ΠΕΡΙΓΡΑΦΗ
Κ.Π.	413 x 330mm Κ45
Κ.Π.	563 x 330mm Κ60
Κ.Π.	863 x 330mm Κ90
Κ.Π.	1163 x 330mm Κ120



### Γωνίες 90° Scilm Σταθερές για Μπάζα

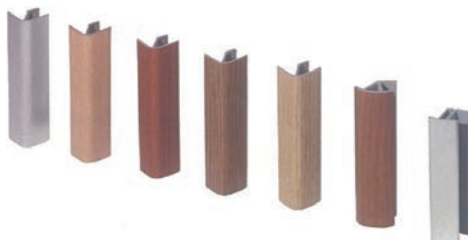

ΚΩΔΙΚΟΣ	ΠΕΡΙΓΡΑΦΗ
SC 37-14"	10 cm/12 cm/15 cm INOX διαθέσιμες σε όλα τα χρώματα

# 06 ΑΞΕΣΟΥΑΡ ΕΠΙΠΛΩΝ ΚΟΥΖΙΝΑΣ

## Γωνίες Multi για Μπάζα

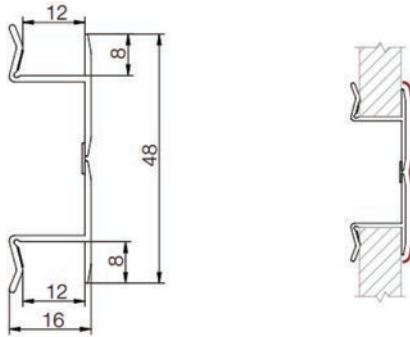

ΚΩΔΙΚΟΣ	ΠΕΡΙΓΡΑΦΗ
SC 37-142*	H100 Λευκή - Μαύρη
SC 37-143*	H120 Λευκή - Μαύρη
SC 37-14*	H150 Λευκή - Μαύρη

## Νεροσυλλέκτης Πλαστικός Γκρι Scilm



ΚΩΔΙΚΟΣ	ΠΕΡΙΓΡΑΦΗ
SC 09-106	D=563/567 mm - D=470/560 mm
SC 09-107	D=663/667 mm - D=470/560 mm
SC 09-108	D=763/767 mm - D=470/560 mm
SC 09-109	D=863/867 mm - D=470/560 mm
SC 09-110	D=963/967 mm - D=470/560 mm
SC 09-111	D=1163/1167 mm - D=470/560 mm

## Πόδι Αλουμινίου Στρογγυλο με Ρέγουλα Scilm



ΚΩΔΙΚΟΣ	ΠΕΡΙΓΡΑΦΗ
SC 37-129	10 cm
SC 37-131	15 cm
SC 37-132	20 cm
SC 37-133	25 cm

## Αναρτήρας Scilm Ρυθμιζόμενος Γκρι



ΚΩΔΙΚΟΣ	ΠΕΡΙΓΡΑΦΗ
SC 34-01520	Δεξιά R
SC 34-01521	Αριστερά L

Ποδαράκι Volpato Διαιρούμενο  
MP



ΚΩΔΙΚΟΣ	ΠΕΡΙΓΡΑΦΗ
VO 10/31.A100	100 mm
VO 10/31.A120	120 mm
VO 10/31.A150	150 mm

Ποδαράκι Volpato Σταθερό  
MP



ΚΩΔΙΚΟΣ	ΠΕΡΙΓΡΑΦΗ
VO 02.A100	100 mm
VO 02.A120	120 mm
VO 02.A150	150 mm
VO 02.R120	120/170 mm

Μπάζα Scilm/Volpato

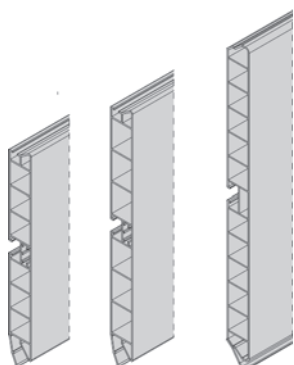

ΚΩΔΙΚΟΣ	ΠΕΡΙΓΡΑΦΗ
SC 37-R*	10 cm-12 cm-15 cm Διαθέσιμη σε όλα τα χρώματα

Μπάζα με Εξαερισμό Ψυγείου H100

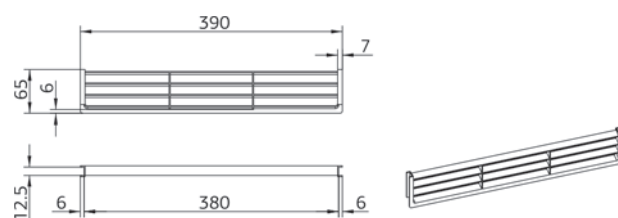

ΚΩΔΙΚΟΣ	ΠΕΡΙΓΡΑΦΗ
SC 37-151	INOX Διαθέσιμη σε Κερασιά/ Οξύ/Δρυς/Ανιγκρέ/Νίκελ/ Άσπρο/Μαύρο

Προφίλ Golla Volpato



ΚΩΔΙΚΟΣ	ΠΕΡΙΓΡΑΦΗ
VO 80/G14.AL	Κρεμαστό κουτί 4,2 Μ

Προφίλ Golla Volpato



ΚΩΔΙΚΟΣ	ΠΕΡΙΓΡΑΦΗ
VO 80/G15.AL	Διπλό Κάθετο 4,2 m
VO 80/G14.AL	Μονό Κάθετο 4,2 m

# 06 ΑΞΕΣΟΥΑΡ ΕΠΙΠΛΩΝ ΚΟΥΖΙΝΑΣ

## Προφίλ Catena για 16 & 18mm MFC

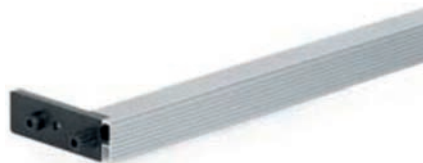

ΚΩΔΙΚΟΣ	ΠΕΡΙΓΡΑΦΗ
VO 80/33.060	600 mm
VO 80/33.080	800 mm
VO 80/33.090	900 mm
VO 80/33.100	1000 mm
VO 80/33.120	1200 mm

## Προφίλ Golla Scilm/Volrato

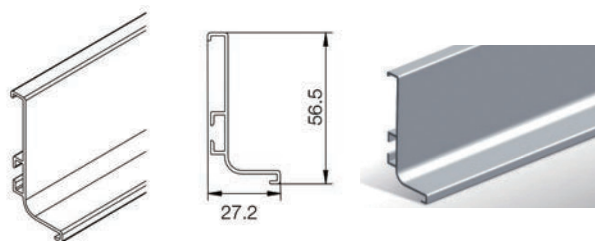

ΚΩΔΙΚΟΣ	ΠΕΡΙΓΡΑΦΗ
SC 37-1153	8006 μονό Νίκελ
SC 37-116	8006 μονό Μαύρο
SC 37-117	8006 μονό Λευκό

## Προφίλ Golla Scilm/Volrato

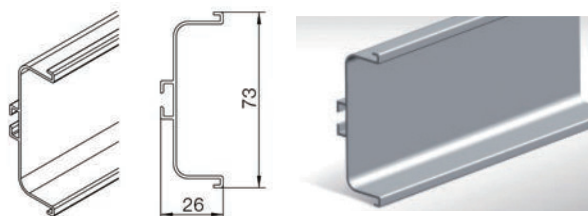

ΚΩΔΙΚΟΣ	ΠΕΡΙΓΡΑΦΗ
SC 37-1154	8007 διπλό Νίκελ
SC 37-1160	8007 διπλό Μαύρο
SC 37-1179	8007 διπλό Λευκό

## Προφίλ Golla Scilm/Volrato τέρμα ανοικτό

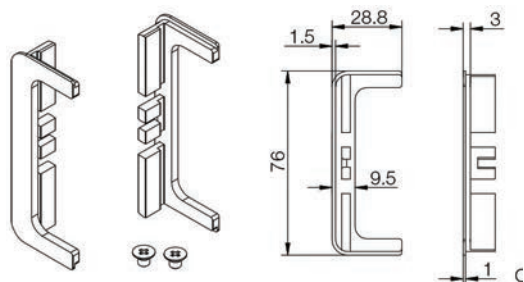

ΚΩΔΙΚΟΣ	ΠΕΡΙΓΡΑΦΗ
SC 37-115411	Πλαστικό 8007 Νίκελ
SC 37-11602	Πλαστικό 8007 Μαύρο
SC 37-11790	Πλαστικό 8007 Λευκό

## Προφίλ Golla Scilm/Volrato τέρμα κλειστό

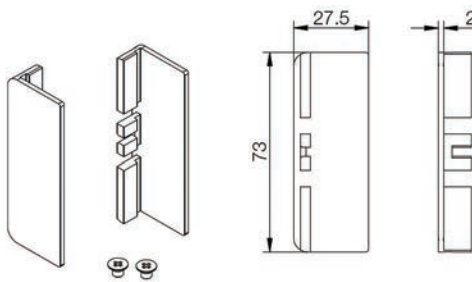

ΚΩΔΙΚΟΣ	ΠΕΡΙΓΡΑΦΗ
SC 37-115412	Πλαστικό 8007 Νίκελ
SC 37-11603	Πλαστικό 8007 Μαύρο
SC 37-11791	Πλαστικό 8007 Λευκό

Προφίλ Golla Scilm 8074 μονό κάθετο

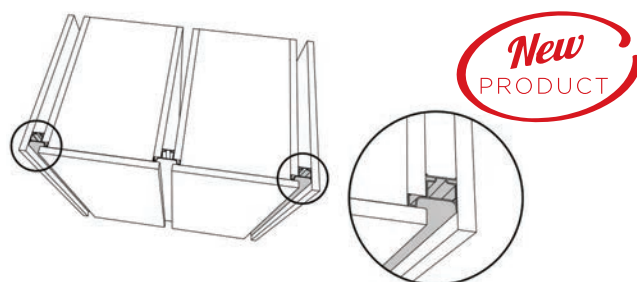

ΚΩΔΙΚΟΣ	ΠΕΡΙΓΡΑΦΗ
SC 37-1158	Μονό 8074 Νίκελ
SC 37-11581	Μονό 8074 Μαύρο
SC 37-11582	Μονό 8074 Λευκό

Προφίλ Golla Scilm 8059 διπλό κάθετο

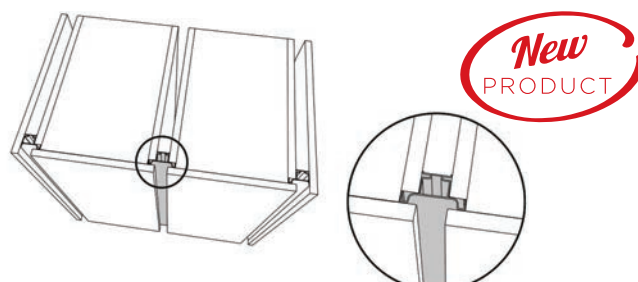

ΚΩΔΙΚΟΣ	ΠΕΡΙΓΡΑΦΗ
SC 37-1159	Διπλό 8059 Νίκελ
SC 37-11591	Διπλό 8059 Μαύρο
SC 37-11592	Διπλό 8059 Λευκό

Πόδια Πλαστικά Scilm  
ABS Υψηλής ποιότητας



ΚΩΔΙΚΟΣ	ΠΕΡΙΓΡΑΦΗ
SC 37-083	10 mm, R50
SC 37-0840	12 mm, R50
SC 37-0841	15 mm, R50

Πόδια Scilm  
H100

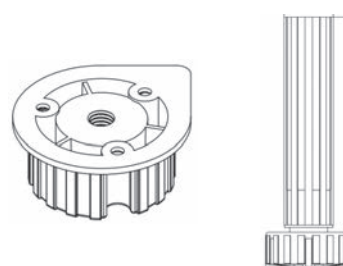

ΚΩΔΙΚΟΣ	ΠΕΡΙΓΡΑΦΗ
SC 37-0833	Μαύρα διαιρούμενα
SC 37-0832	Βάση μαύρη για πόδια H100

Φουρκέτα Scilm/Volpato



ΚΩΔΙΚΟΣ	ΠΕΡΙΓΡΑΦΗ
SC 37-121	Απλή

Φουρκέτα Scilm



ΚΩΔΙΚΟΣ	ΠΕΡΙΓΡΑΦΗ
SC 37-1212	Μαγνητική για πλαστική μπάζα

## ΥΛΙΚΑ ΚΟΥΦΩΜΑΤΩΝ

ΚΛΕΙΔΑΡΙΕΣ - ΚΥΛΙΝΔΡΟΙ - ΜΕΝΤΕΣΕΔΕΣ - ΣΥΡΤΕΣ - ΕΞΑΡΤΗΜΑΤΑ ΠΑΝΤΖΟΥΡΙΩΝ

**ΜΑΡΙΟΓΛΟΥ****AGB**<sup>®</sup>**OTLAV**  
dal 1956

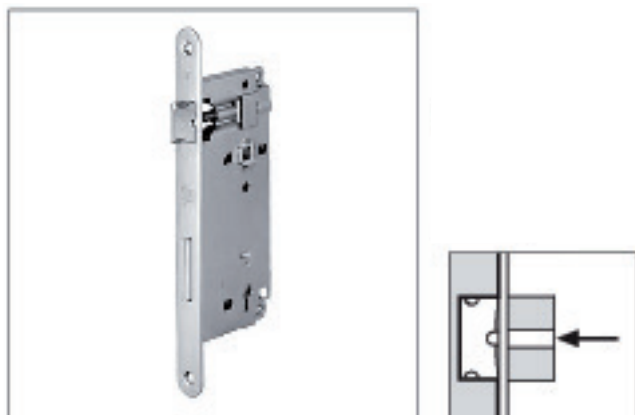
**Καμαρόπορτα 90K Οβάλ & Τετράγωνη**

- Κέντρο 90mm
- 22mm οβάλ ή τετράγωνη πρόσοψη (πλάκα)
- 3 διαστάσεις βάρους: 40-45-50 mm

ΚΩΔΙΚΟΣ	ΠΕΡΙΓΡΑΦΗ	
AG 06-012	ΟΒΑΛ 90K 40άρα	Χρυσή
AG 06-0122		Νίκελ
AG 06-0031		Μπρονζέ
AG 06-01200	ΟΒΑΛ 90K 45άρα	Χρυσή
AG 06-01201		Νίκελ
AG 06-0120	ΟΒΑΛ 90K 50άρα	Χρυσή
AG 06-01220		Νίκελ
AG 06-001	ΤΕΤΡΑΓΩΝΗ 90K 40άρα	Χρυσή
AG 06-0121		Νίκελ
AG 06-01221	ΤΕΤΡΑΓΩΝΗ 90K 40άρα	Χρυσή γωνιακό
AG 06-01222		Νίκελ γωνιακό
AG 06-01210	ΤΕΤΡΑΓΩΝΗ 90K 45άρα	Νίκελ



Υπάρχουν 3 διαφορετικά αντικρίσματα:

1. Τετράγωνο με αυτί
2. Τετράγωνο απλό
3. Γωνιακό

**Καμαρόπορτα 75K Τετράγωνη**

Κλειδαριά καμαρόπορτας ATENE

- Κέντρο 75mm
- 24mm τετράγωνη και οβάλ πρόσοψη (πλάκα)
- Βάθος: 45 mm

ΚΩΔΙΚΟΣ	ΠΕΡΙΓΡΑΦΗ	
AG 06-00620	45άρα	Χρυσή, 1σιο αντίκρισμα
AG 06-00600	45άρα	Νίκελ, 1σιο αντίκρισμα
AG 06-0062	45άρα	Χρυσή, Αντίκρισμα αυτί
AG 06-0060	45άρα	Νίκελ, Αντίκρισμα αυτί
AG 06-0063	40άρα	Χρυσή, 1σιο αντίκρισμα
AG 06-0064	40άρα	Νίκελ, 1σιο αντίκρισμα
AG 06-008	45άρα	Χρυσή
AG 06-0061	45άρα	Νίκελ
AG 06-0065	40άρα	Χρυσή
AG 06-0079	40άρα	Νίκελ



Υπάρχουν 3 διαφορετικά αντικρίσματα:

1. Τετράγωνο με αυτί
2. Τετράγωνο απλό
3. Γωνιακό

# 07 ΥΛΙΚΑ ΚΟΥΦΩΜΑΤΩΝ

## Polaris Μαγνητική Καμαρόπορτας



ΚΩΔΙΚΟΣ	ΠΕΡΙΓΡΑΦΗ
AG 06-0130	ΟΒΑΛ 90Κ 50mm Χρυσή
AG 06-0131	ΟΒΑΛ 90Κ 50mm Νίκελ
AG 06-01332	ΟΒΑΛ 90Κ 50mm Αντικέ
AG 06-01310	ΟΒΑΛ 90Κ 50mm Νίκελ Ματ
AG 06-01312	ΟΒΑΛ 90Κ 50mm Μαύρη
AG 06-01339	ΟΒΑΛ 90Κ 50mm Λευκή
AG 06-01334	ΟΒΑΛ 90Κ 50mm Γκρι

\* ΔΙΑΤΙΘΕΤΑΙ ΚΑΙ ΣΕ 60mm ΚΑΤΟΠΙΝ ΠΑΡΑΓΓΕΛΙΑΣ

Μαγνητική κλειδαριά POLARIS 2ΧΤ με κλειδί

- Κέντρο 90 mm
- 18 mm οβάλ πρόσοψη (πλάκα)
- Βάθος 50,5 ή 60,5 mm
- Μπορεί να αντικατασταθεί τέλεια με την κλειδαριά ΜΕΔΙΑΝΑ EVOLUTION
- **Πυράντοχη**

## Polaris Μαγνητική Λουτρού



ΚΩΔΙΚΟΣ	ΠΕΡΙΓΡΑΦΗ
AG 06-0132	ΟΒΑΛ 90Κ 50mm Χρυσή
AG 06-0133	ΟΒΑΛ 90Κ 50mm Νίκελ
AG 06-01331	ΟΒΑΛ 90Κ 50mm Αντικέ
AG 06-01311	ΟΒΑΛ 90Κ 50mm Νίκελ Ματ
AG 06-01313	ΟΒΑΛ 90Κ 50mm Μαύρη Ματ
AG 06-01335	ΟΒΑΛ 90Κ 50mm Γκρι Ματ
AG 06-01340	ΟΒΑΛ 90Κ 50mm Λευκή Ματ

\* ΔΙΑΤΙΘΕΤΑΙ ΚΑΙ ΣΕ 60mm ΚΑΤΟΠΙΝ ΠΑΡΑΓΓΕΛΙΑΣ

Μαγνητική κλειδαριά λουτρού POLARIS 2ΧΤ

- Κέντρο 96mm
- 18mm οβάλ πρόσοψη (πλάκα)
- Βάθος: 50,5 mm • **Πυράντοχη**



ΚΩΔΙΚΟΣ	ΠΕΡΙΓΡΑΦΗ	ΚΩΔΙΚΟΣ	ΠΕΡΙΓΡΑΦΗ	ΚΩΔΙΚΟΣ	ΠΕΡΙΓΡΑΦΗ	ΚΩΔΙΚΟΣ	ΠΕΡΙΓΡΑΦΗ
AG 06-1151	Αντίκρισμα Μαγνητικής Διπλό για Ξύλινη Κάσα	AG 06-1151	Αντίκρισμα Μαγνητικής Μονό για Ξύλινη Κάσα	AG 06-1172	Αντίκρισμα Μαγνητικής Ρυθμιζόμενο για Ξύλινη Κάσα	AG 06-1165	Αντίκρισμα Μαγνητικής Μονό για Κάσα Αλουμινίου



## Polaris Μαγνητική Ασφαλείας



ΚΩΔΙΚΟΣ	ΠΕΡΙΓΡΑΦΗ
AG 06-01804	ΟΒΑΛ 85K 50mm Χρυσή
AG 06-01803	ΟΒΑΛ 85K 50mm Νίκελ
AG 06-01842	ΟΒΑΛ 85K 50mm Νίκελ Ματ
AG 06-01806	ΟΒΑΛ 85K 50mm Αντικέ
AG 06-01805	ΟΒΑΛ 85K 50mm Μαύρη
AG 06-01336	ΟΒΑΛ 85K 50mm Γκρι
AG 06-01809	ΟΒΑΛ 85K 50mm Λευκή

\* ΔΙΑΤΙΘΕΤΑΙ ΚΑΙ ΣΕ 60mm ΚΑΤΟΠΙΝ ΠΑΡΑΓΓΕΛΙΑΣ

Μαγνητική κλειδαριά ασφαλείας (κυλίνδρου) POLARIS 2XT

- Κέντρο 85mm
- 18mm οβάλ πρόσοψη (πλάκα)
- Βάθος: 50,5 ή 60,5 mm
- **Πυράντοχη**



ΚΩΔΙΚΟΣ	ΠΕΡΙΓΡΑΦΗ
AG 06-1151	Αντίκρισμα Μαγνητικής Διπλό για Ξύλινη Κάσα



ΚΩΔΙΚΟΣ	ΠΕΡΙΓΡΑΦΗ
AG 06-1151	Αντίκρισμα Μαγνητικής Μονό για Ξύλινη Κάσα



ΚΩΔΙΚΟΣ	ΠΕΡΙΓΡΑΦΗ
AG 06-1172	Αντίκρισμα Μαγνητικής Ρυθμιζόμενο για Ξύλινη Κάσα



ΚΩΔΙΚΟΣ	ΠΕΡΙΓΡΑΦΗ
AG 06-1165	Αντίκρισμα Μαγνητικής Μονό για Κάσα Αλουμινίου

## Ηλεκτρικό Κυπρί



ΚΩΔΙΚΟΣ	ΠΕΡΙΓΡΑΦΗ
AG 06-01804	10V-24V για μαγνητική κλειδαριά

Ηλεκτρικό μαγνητικό αντίκρισμα με ενσωματωμένη πλάκα.

- Μπορεί να συνδυαστεί με τη μαγνητική κλειδαριά Polaris και τη Revolution.
- Υπάρχει η δυνατότητα ρύθμισης της πίεσης της πόρτας -1/+2mm.

**ΠΡΟΣΟΧΗ!** Εάν το χρησιμοποιήσουμε με τη μαγνητική κλειδαριά Vitra, ενδείκνυται η χρήση UPS.

# 07 ΥΛΙΚΑ ΚΟΥΦΩΜΑΤΩΝ

## Touch Καμαρόπορτας



**New  
PRODUCT**

ΚΩΔΙΚΟΣ	ΠΕΡΙΓΡΑΦΗ
AG 06-0141	Κλειδαριά Touch
AG 06-0142	Κάλυμμα για κλειδαριά Touch

### Κλειδαριά TOUCH

- 18mm οβάλ πρόσοψη (πλάκα)
- Βάθος: 21 mm



ΚΩΔΙΚΟΣ	ΠΕΡΙΓΡΑΦΗ
AG 06-0145	Αντίκρισμα για πόρτα αλουμινίου



ΚΩΔΙΚΟΣ	ΠΕΡΙΓΡΑΦΗ
AG 06-0143	Αντίκρισμα για πόρτα ξύλινη



ΚΩΔΙΚΟΣ	ΠΕΡΙΓΡΑΦΗ
AG 06-0144	Κιτ αντικρισμάτων ξύλινη πόρτα - ξύλινη κάσα



ΚΩΔΙΚΟΣ	ΠΕΡΙΓΡΑΦΗ
AG 06-01440	Κιτ αντικρισμάτων ξύλινη πόρτα - κάσα αλουμινίου



## Mediana Καμαρόπορτας

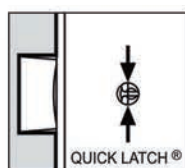

ΚΩΔΙΚΟΣ	ΠΕΡΙΓΡΑΦΗ
AG 06-0124	ΟΒΑΛ 90Κ Χρυσή
AG 06-01240	ΟΒΑΛ 90Κ Νίκελ
AG 06-01247	ΟΒΑΛ 90Κ Μαύρη
AG 06-01250	ΟΒΑΛ 90Κ Μπρονζέ

### Κλειδαριά MEDIANA EVOLUTION με πλαστική γλώσσα

- Κέντρο 90mm
- 18mm οβάλ πρόσοψη (πλάκα)
- Βάθος: 50,5 ή 60,5 mm
- Κατόπιν παραγγελίας η ίδια κλειδαριά διατίθεται και με 16mm πλάκα καθώς και με μεταλλική γλώσσα

## Mediana Λουτρού

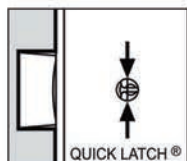

**ΚΩΔΙΚΟΣ**
**ΠΕΡΙΓΡΑΦΗ**

AG 06-01244	ΟΒΑΛ 90Κ Νίκελ
AG 06-01243	ΟΒΑΛ 90Κ Χρυσή
AG 06-01249	ΟΒΑΛ 90Κ Μαύρη

Κλειδαριά Λουτρού MEDIANA EVOLUTION με πλαστική γλώσσα

- Κέντρο 96mm
- 18mm οβάλ πρόσοψη (πλάκα)
- Βάθος: 50,5 mm
- Κατόπιν παραγγελίας η ίδια κλειδαριά διατίθεται και με 16mm πλάκα καθώς και με μεταλλική γλώσσα

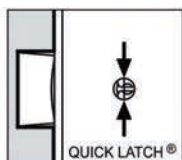
## Mediana Ασφαλείας

**ΚΩΔΙΚΟΣ**
**ΠΕΡΙΓΡΑΦΗ**

AG 06-00321	ΟΒΑΛ 85Κ Χρυσή
AG 06-00320	ΟΒΑΛ 85Κ Νίκελ
AG 06-00322	ΟΒΑΛ 85Κ Μαύρη

Κλειδαριά ασφαλείας (κυλίνδρου) MEDIANA EVOLUTION με πλαστική γλώσσα

- Κέντρο 85mm
- 18mm οβάλ πρόσοψη (πλάκα)
- Βάθος: 50,5 ή 60,5 mm
- Κατόπιν παραγγελίας η ίδια κλειδαριά διατίθεται και με 16mm πλάκα καθώς και με μεταλλική γλώσσα

**ΠΕΡΙΓΡΑΦΗ**

Αντίκρισμα Οβάλ

**ΠΕΡΙΓΡΑΦΗ**

Αντίκρισμα Οβάλ με αυτί

**ΠΕΡΙΓΡΑΦΗ**

Αντίκρισμα Ρυθμιζόμενο

**ΠΕΡΙΓΡΑΦΗ**

Αντίκρισμα Τετράγωνο

# 07 ΥΛΙΚΑ ΚΟΥΦΩΜΑΤΩΝ

## Centro F 18mm-22mm Καμαρόπορτας

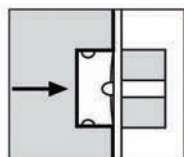

ΚΩΔΙΚΟΣ	ΠΕΡΙΓΡΑΦΗ
AG 06-0125	ΟΒΑΛ Νίκελ F18mm
AG 06-0123	ΟΒΑΛ Χρυσή F18mm
AG 06-01242	ΟΒΑΛ Νίκελ F22mm
AG 06-01241	ΟΒΑΛ Χρυσή F22mm

Κλειδαριά CENTRO καμαρόπορτας (με κλειδί)

- Κέντρο 90mm
- 18mm οβάλ πρόσοψη (πλάκα)
- Βάθος: 50 mm

## Centro F 18mm-22mm Λουτρού



ΚΩΔΙΚΟΣ	ΠΕΡΙΓΡΑΦΗ
AG 06-0126	ΟΒΑΛ Νίκελ F18mm
AG 06-0127	ΟΒΑΛ Χρυσή F18mm
AG 06-01981	ΟΒΑΛ Νίκελ F22mm
AG 06-01980	ΟΒΑΛ Χρυσή F22mm

Κλειδαριά λουτρού CENTRO

- Κέντρο 90mm
- 18mm και 22mm οβάλ πρόσοψη (πλάκα)
- Βάθος: 50 mm
- Οβάλ αντίκρισμα απλό

## Centro F 18mm-22mm Ασφαλείας

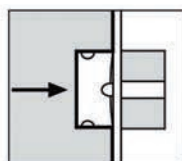

ΚΩΔΙΚΟΣ	ΠΕΡΙΓΡΑΦΗ
AG 06-0033	ΟΒΑΛ Νίκελ F18mm
AG 06-0032	ΟΒΑΛ Χρυσή F18mm
AG 06-01245	ΟΒΑΛ Νίκελ F22mm
AG 06-01246	ΟΒΑΛ Χρυσή F22mm

Κλειδαριά CENTRO ασφαλείας (κυλίνδρου)

- Κέντρο 85mm
- 18mm οβάλ πρόσοψη (πλάκα)
- Βάθος: 50 mm

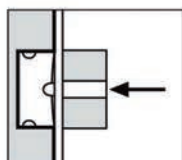
**Λουτρού 90K Οβάλ F18mm-22mm**

**ΚΩΔΙΚΟΣ**
**ΠΕΡΙΓΡΑΦΗ**

AG 06-0193	ΟΒΑΛ 90K Νίκελ F18mm
AG 06-0194	ΟΒΑΛ 90K Χρυσή F18mm
AG 06-0199	ΟΒΑΛ 90K Νίκελ F22mm
AG 06-0198	ΟΒΑΛ 90K Χρυσή F22mm

**Κλειδαριά λουτρού**

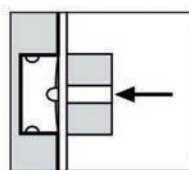
- Κέντρο 90mm
- 18mm-22mm οβάλ πρόσοψη (πλάκα)
- Βάθος: 50 mm
- Οβάλ αντίκρισμα απλό

**Ασφαλείας 85K Οβάλ & Τετράγωνη**

**ΚΩΔΙΚΟΣ**
**ΠΕΡΙΓΡΑΦΗ**

AG 06-01800	ΟΒΑΛ 85K 45mm Χρυσή
AG 06-0184	ΟΒΑΛ 85K 45mm Νίκελ
AG 06-0180	ΟΒΑΛ 85K 50mm Χρυσή
AG 06-01840	ΟΒΑΛ 85K 50mm Νίκελ
AG 06-0171	ΤΕΤΡΑΓΩΝΗ 85K 45mm Χρυσή
AG 06-01710	ΤΕΤΡΑΓΩΝΗ 85K 45mm Χρυσή Γωνιακό Αντίκρισμα
AG 06-0182	ΤΕΤΡΑΓΩΝΗ 85K 45mm Νίκελ
AG 06-01711	ΤΕΤΡΑΓΩΝΗ 85K 45mm Νίκελ Γωνιακό Αντίκρισμα
AG 06-0181	ΟΒΑΛ 85K 18mm Χρυσή
AG 06-01810	ΟΒΑΛ 85K 18mm Νίκελ

- Συνδυάζεται με οποιονδήποτε κύλινδρο AGB
- Κέντρο 58mm
- 18-22mm τετράγωνη και οβάλ πρόσοψη (πλάκα)
- 2 διαστάσεις βάθους: 45-50 mm
- Μπορεί να συνδυαστεί με 3 διαφορετικά αντικρίσματα:  
Οβάλ, τετράγωνο με γωνιακό αντίκρισμα, τετράγωνο με αυτί

**Ασφαλείας 90K Οβάλ**

**ΚΩΔΙΚΟΣ**
**ΠΕΡΙΓΡΑΦΗ**

AG 06-018400	ΟΒΑΛ 90K 50mm Νίκελ
--------------	---------------------

**Κλειδαριά ασφαλείας (κυλίνδρου)**

- Κέντρο 90mm
- 22mm οβάλ πρόσοψη (πλάκα)
- Βάθος: 50 mm
- Οβάλ αντίκρισμα απλό

# 07 ΥΛΙΚΑ ΚΟΥΦΩΜΑΤΩΝ

## Κλειδαριά Μπίλιας Ασφαλείας



### ΚΩΔΙΚΟΣ

AG 06-01808

AG 06-01859

### ΠΕΡΙΓΡΑΦΗ

ΟΒΑΛ Νίκελ

ΟΒΑΛ Χρυσή

Κλειδαριά ασφαλείας με γλώσσα μπίλιας ελατηρίου και πύρο.

- Μπορεί να χρησιμοποιηθεί τόσο σε εξωτερικές όσο και εσωτερικές πόρτες.
- Ο κύλινδρος δεν περιλαμβάνεται.

## Piccolo Καμαρόπορτας Οβάλ - Τετράγωνων

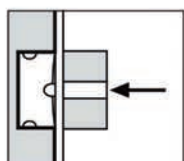

### ΚΩΔΙΚΟΣ

AG 06-0072

AG 06-0073

AG 06-007

AG 06-0071

AG 06-0074

AG 06-0077

AG 06-0070

### ΠΕΡΙΓΡΑΦΗ

ΟΒΑΛ 70Κ 40mm Χρυσή

ΟΒΑΛ 70Κ 40mm Νίκελ

ΤΕΤΡΑΓΩΝΗ 70Κ 40mm Χρυσή

ΤΕΤΡΑΓΩΝΗ 70Κ 40mm Νίκελ

ΟΒΑΛ 70Κ 50mm Νίκελ

ΟΒΑΛ 70Κ 50mm Χρυσή

ΟΒΑΛ 70Κ 45mm Νίκελ

- Κέντρο 70mm
- 20mm οβάλ ή τετράγωνη πρόσοψη (πλάκα)
- 3 διαστάσεις βάθους: 40, 45 και 50 mm

## Piccolo Λουτρού Οβάλ - Τετράγωνων

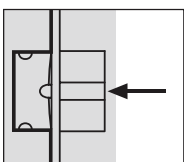

### ΚΩΔΙΚΟΣ

AG 06-0075

AG 06-0076

### ΠΕΡΙΓΡΑΦΗ

ΟΒΑΛ 50mm Νίκελ

ΟΒΑΛ 50mm Χρυσή

- 20mm οβάλ ή τετράγωνη πρόσοψη (πλάκα)
- Βάθος: 50 mm

## Κλειδαριά Ξενοδοχείου Anti-panic

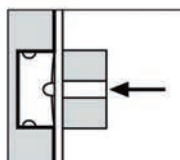

## ΚΩΔΙΚΟΣ

## ΠΕΡΙΓΡΑΦΗ

AG 06-012010

Opera Δεξιά Νίκελ Ματ

AG 06-012011

Opera Αριστερή Νίκελ Ματ

Κλειδαριά ANTI-PANIC με ενσωματωμένη λειτουργία εξόδου κινδύνου (ειδικά σχεδιασμένη για ξενοδοχεία και δημόσια κτίρια)

- Κέντρο 85mm
- 22mm οβάλ πρόσοψη (πλάκα)
- 3 διαστάσεις βάθους: 50, 60, 70 mm
- Συνδυάζεται μόνο με τον κύλινδρο SCUDO OPERA
- **Πυράντοχη**



## ΚΩΔΙΚΟΣ

## ΠΕΡΙΓΡΑΦΗ

AG 15-0074

Opera Πόμολου 80mm Νίκελ

AG 15-074

Opera Πόμολου 80mm Χρυσή

AG 15-00740

Opera Πόμολου 90mm Νίκελ

**Χαρακτηριστικά:**

- Συνδυάζεται αποκλειστικά με την κλειδαριά OPERA PANIC EXIT
- Κατηγορία ασφαλείας 4 (uni 9570)
- 7 πυράκια
- 3 κλειδιά
- Ένδειξη
- Κλειδί πλήρους περιστροφής
- **Πυράντοχος**

# 07 ΥΛΙΚΑ ΚΟΥΦΩΜΑΤΩΝ

## Κλειδαριά Ασφαλείας

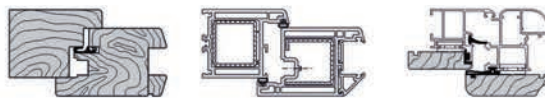
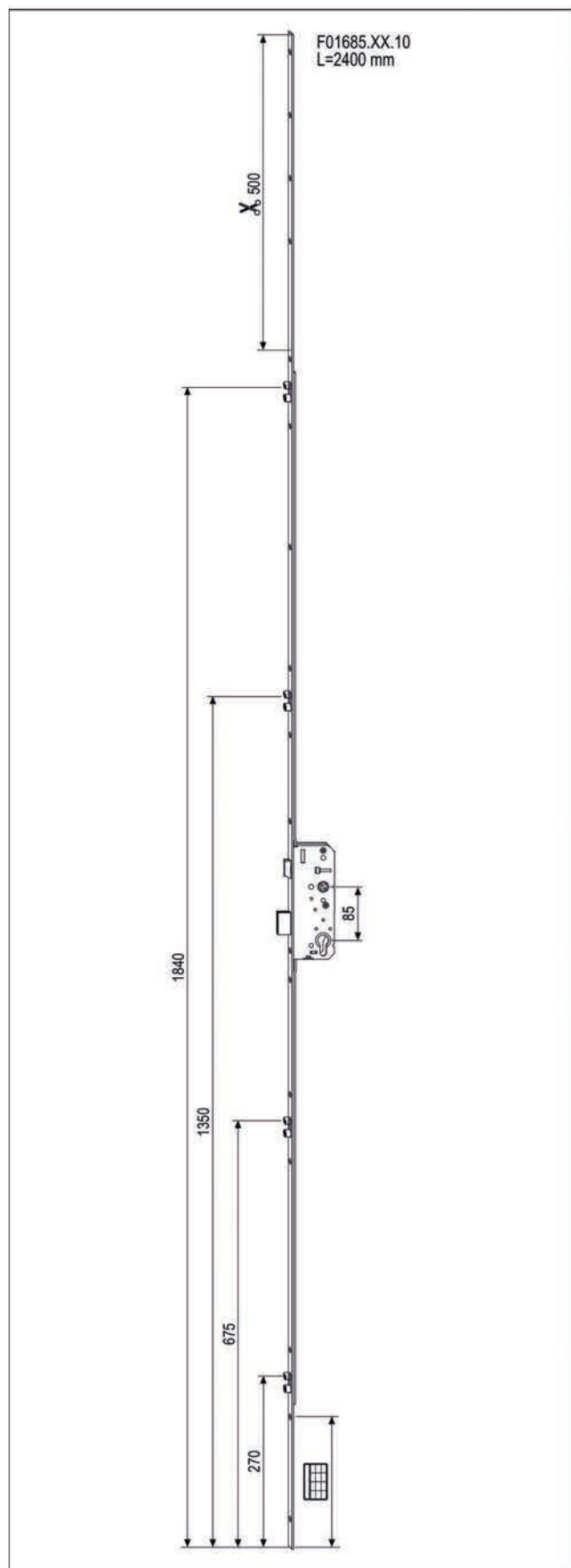

ΚΩΔΙΚΟΣ	ΠΕΡΙΓΡΑΦΗ
AG 06-0191	4 Σημείων

Κλειδαριά ασφαλείας 4 σημείων Νο 1685 AGB για εξωτερικές πόρτες

- Κέντρο 85mm
- Ύψος 1,90 - 2,40mm με 16mm πρόσοψη (πλάκα)
- Βάθος: 45-50 mm
- Υπάρχουν 2 προεκτάσεις, η πάνω 500mm και η κάτω 180mm, οι οποίες μπορούν να κοπούν αναλόγως, καθορίζοντας το ακριβές ύψος της κλειδαριάς



**Λουτρού Αντίκρισμα VITRA**



ΚΩΔΙΚΟΣ	ΠΕΡΙΓΡΑΦΗ
AG 06-01847	Νίκελ Ματ 18mm

**Λουτρού Αντίκρισμα VITRA**

ΚΩΔΙΚΟΣ	ΠΕΡΙΓΡΑΦΗ
AG 06-01849	Νίκελ Ματ 10,5mm

**Ασφαλείας Αντίκρισμα VITRA**

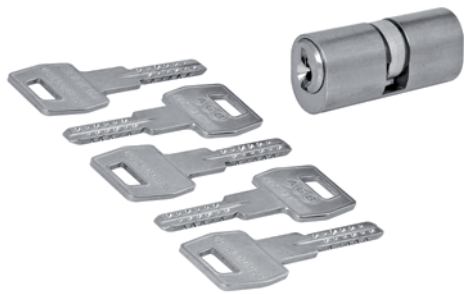
ΚΩΔΙΚΟΣ	ΠΕΡΙΓΡΑΦΗ
AG 06-01843	Νίκελ Ματ 18mm

**Κύλινδρος Ασφαλείας Ν/Μ VITRA**

ΚΩΔΙΚΟΣ	ΠΕΡΙΓΡΑΦΗ
AG 15-0085	48mm
AG 15-0084	54mm
AG 15-00840	70mm

**Κύλινδρος Ασφαλείας Πόμολου Ν/Μ VITRA**

ΚΩΔΙΚΟΣ	ΠΕΡΙΓΡΑΦΗ
AG 15-0086	48mm
AG 15-0087	54mm

**Μεντεσές Γυάλινες Πόρτες AGB**

ΚΩΔΙΚΟΣ	ΠΕΡΙΓΡΑΦΗ
AG 01-025203	Αναδιωμένος

**Πόμολο Ασφαλείας VITRA**

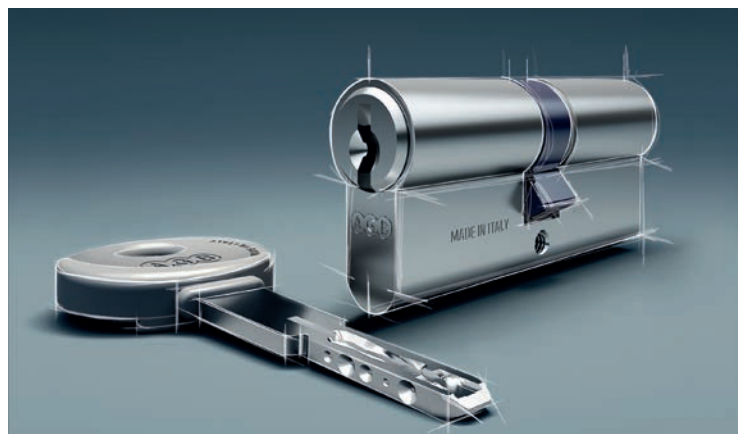

ΚΩΔΙΚΟΣ	ΠΕΡΙΓΡΑΦΗ
AG 06-01850	VITRA

# 07 ΥΛΙΚΑ ΚΟΥΦΩΜΑΤΩΝ

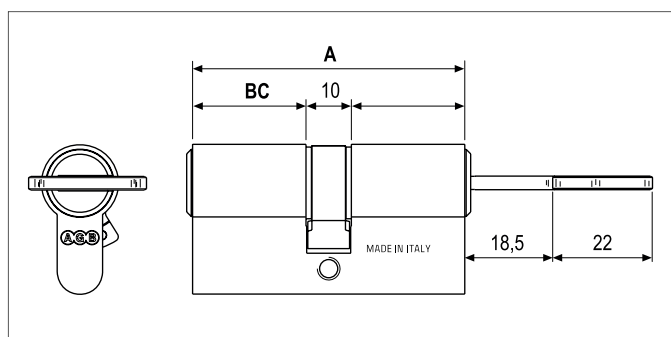
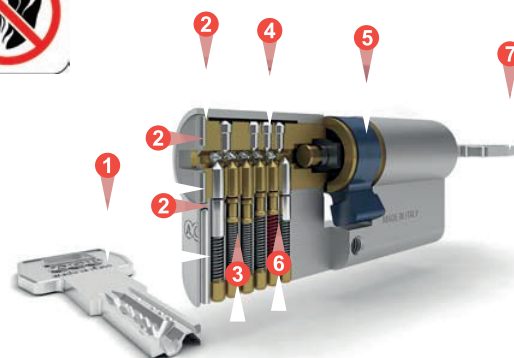

## Κύλινδρος SCODO 5000 Ασφαλείας με βούλες

ΚΩΔΙΚΟΣ	ΠΕΡΙΓΡΑΦΗ
AG 15-050	N60 Βούλες Χρυσό
AG 15-0500	N60 Βούλες Νίκελ
AG 15-0501	N70 Βούλες Χρυσό
AG 15-051	N70 Βούλες Νίκελ
AG 15-052	N75 Βούλες Χρυσό
AG 15-053	N75 Βούλες Νίκελ
AG 15-054	N80 Βούλες Νίκελ
AG 15-0540	N80 Βούλες Νίκελ Κ
AG 15-055	N80 Βούλες Χρυσό
AG 15-056	N90 Βούλες Χρυσό
AG 15-0560	N90 Βούλες Νίκελ
AG 15-0561	N100 Βούλες Νίκελ
AG 15-0562	N100 Βούλες Χρυσό
AG 15-058	N110 Βούλες Χρυσό



### ΠΛΗΡΟΦΟΡΙΕΣ

1. Κύλινδρος ασφαλείας SCUDO 5000
2. 5 Κλειδιά
3. Υψηλό (40) επίπεδο ασφαλείας ( EN 1303)
4. Υψηλή αντοχή πρόσκρουσης
5. Διαστάσεις βάθους: 60,70,75,80,90,100 mm παράκεντρο και 70,80 mm κέντρο
6. Χρώματα: Νίκελ-Χρυσό-Νίκελ Ματ
7. Πυράντοχη

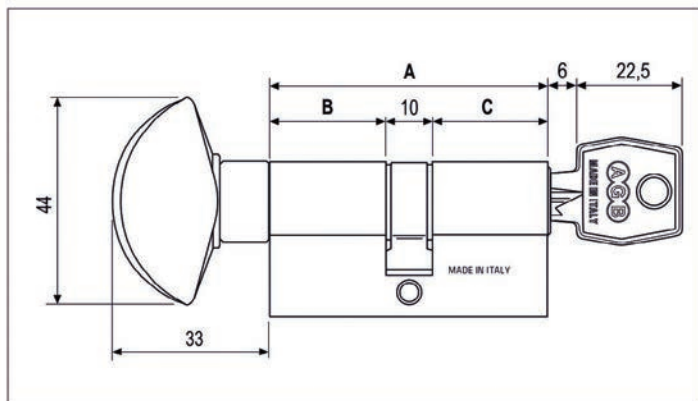

### Κύλινδρος Πόμολου N600

ΚΩΔΙΚΟΣ	ΠΕΡΙΓΡΑΦΗ
AG 15-0071	N70 Νίκελ
AG 15-0075	N70 Χρυσό
AG 15-0072	N80 Νίκελ
AG 15-0083	N80 Χρυσό
AG 15-00720	N90 Νίκελ
AG 15-00722	N95 Χρυσό

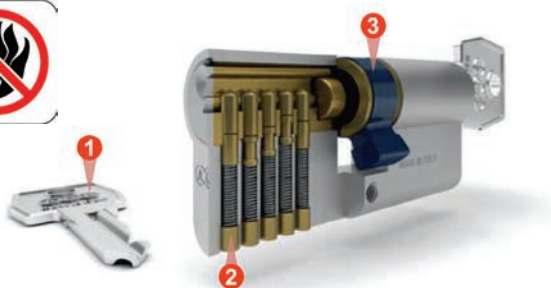

#### ΠΛΗΡΟΦΟΡΙΕΣ

1. Κλειδαριά πόμολου (πόμολο κλειδαριάς) Νο 600
2. 3Κλειδιά
3. Μεσαίο(3ο) επίπεδο ασφαλείας ( EN 1303)
4. Διαστάσεις βάθους: 70,& 80 mm παράκεντρο και 70,80 mm κέντρο
5. Χρώματα: Νίκελ-Χρυσό
6. Πυράντοχη

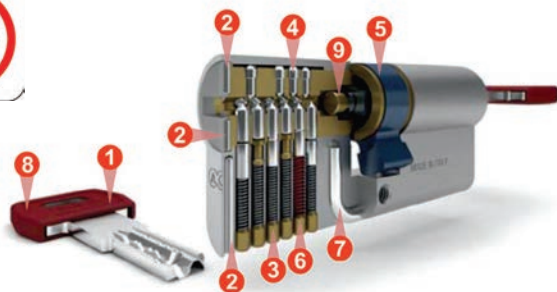

### Κύλινδρος Πόμολου Υπέρ Ασφαλείας U-TECH PS

ΚΩΔΙΚΟΣ	ΠΕΡΙΓΡΑΦΗ
AG 15-401	N80 Νίκελ διπλής ενέργειας

#### ΠΛΗΡΟΦΟΡΙΕΣ

1. Πόμολο κλειδαριά υπερασφαλείας U-TECH PS, (μόνο κατόπιν παραγγελίας)
2. 5 Κλειδιά
3. Σχεδιάστηκε στο ύψιστο (6ο) επίπεδο ασφαλείας σύμφωνα με τον κανονισμό ( EN 1303)
4. Υψηλή αντοχή πρόσκρουσης κι αντικλεπτικός σχεδιασμός
5. Ειδική κάρτα για την έκδοση κλειδιών
6. Διαστάσεις βάθους: 70,& 80 mm
7. Χρώματα: Νίκελ-Χρυσό-Νικέλ ματ
8. Διατίθεται κατόπιν παραγγελίας
9. Πυράντοχη

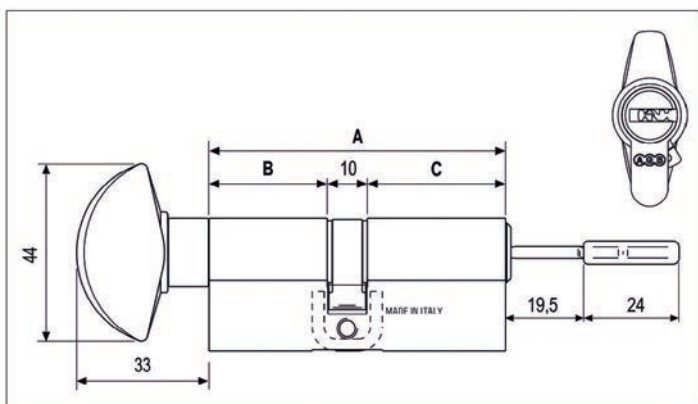

# 07 ΥΛΙΚΑ ΚΟΥΦΩΜΑΤΩΝ



## Κύλινδρος Τζαμιού 9000

ΚΩΔΙΚΟΣ	ΠΕΡΙΓΡΑΦΗ
AG 15-401	N80 Νίκελ διπλής ενέργειας

### ΠΛΗΡΟΦΟΡΙΕΣ

1. Κύλινδρος τζαμιού AGB Scudo 9000 ορειχάλκινος
2. Κύλινδρος νίκελ ματ με επίπεδο και ανεστρέψιμο νίκελ κλειδί
3. Σχεδιάστηκε στη βάση της 6ης κατηγορίας εσωτερικής ασφάλειας
4. 17 ενεργούς και παθητικούς πύρους από ανοξείδωτο ατσάλι
5. 1 βιδωτός ατσάλινος πύρος με ασφάλεια παραβίασης από τρυπάνι
6. 5 κλειδιά και μία κάρτα για αντικλείδι
7. Ατσάλινο γλωσσάκι ασφαλείας
8. Διατίθεται κατόπιν παραγγελίας
9. Πυράντοχπ

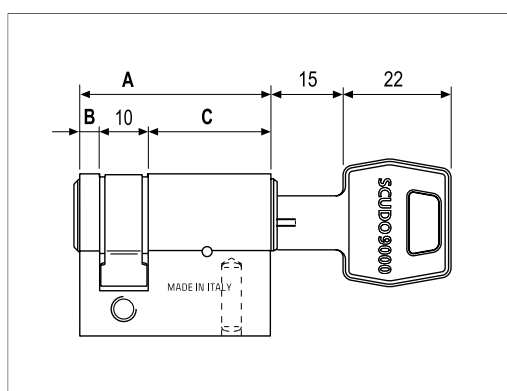

### ΠΛΗΡΟΦΟΡΙΕΣ

1. Κύλινδρος τζαμιού AGB N600 ορειχάλκινος
2. Κύλινδρος νίκελ ματ/νίκελ
3. Σχεδιάστηκε στη βάση της 3ης κατηγορίας εσωτερικής ασφάλειας
4. 3 ενεργούς και παθητικούς πύρους από ανοξείδωτο ατσάλι
5. 3 κλειδιά
6. Πυράντοχπ

## Κύλινδρος Τζαμιού N600

ΚΩΔΙΚΟΣ	ΠΕΡΙΓΡΑΦΗ
AG 15-0077	N600 55mm Νίκελ
AG 15-0079	N80 55mm N/M Opera πόμολου
AG 15-132	37mm N/M

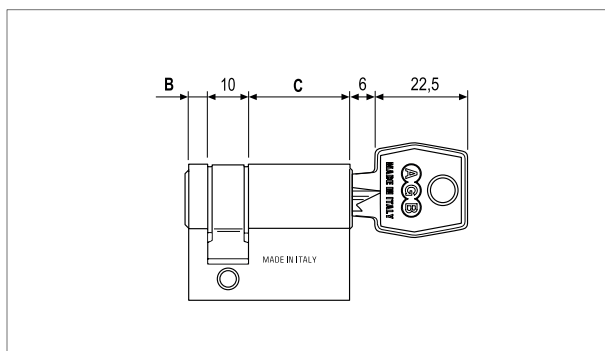



### Κλειδαριά Scivola για Συρόμενη Πόρτα

ΚΩΔΙΚΟΣ	ΠΕΡΙΓΡΑΦΗ
AG 06-01995	16mm Νίκελ

#### ΠΛΗΡΟΦΟΡΙΕΣ

1. Σέτ κλειδαριάς SCIVOLA "T" χωρίς κλειδί
2. 2 Στρογγυλά επιστόμια χωρίς κλειδαρότρυπα με έκκεντρο κλείδωμα έκτακτης ανάγκης
3. Στρογγυλό Χουφτάκι
4. Εφαρμογή σε πάχος πόρτας απο 40 μέχρι 48 mm
5. Χρώμα Νίκελ
6. Χωρίς κλειδί

### Κλειδαριά Scivola για Σπαστή Πόρτα

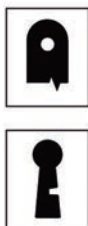

ΚΩΔΙΚΟΣ	ΠΕΡΙΓΡΑΦΗ
AG 06-019910	Οβάλ Χρυσή
AG 06-01991	Οβάλ Νίκελ
AG 06-0203	Οβάλ N/M
AG 06-019911	Οβάλ Μαύρη

#### ΠΛΗΡΟΦΟΡΙΕΣ

1. Κλειδαριά SCIVOLA (με διπλό γάντζο) για σπαστή πόρτα είτε με κλειδί είτε με ένδειξη
2. 16 mm οβάλ πρόσοψη (πλάκα) έκτακτης ανάγκης
3. Βάθος 50mm
4. Χρώματα: Νίκελ - Χρυσό
5. Αντίκρισμα μεταλλικό οβάλ 12,8 cm με 18mm φάρδος

### Κλειδαριά Scivola για Συρόμενη Πόρτα μόνο κλειδί



ΚΩΔΙΚΟΣ	ΠΕΡΙΓΡΑΦΗ
AG 15-019992	F18 με κλειδί Οβάλ χρυσή
AG 15-019993	F18 με κλειδί Οβάλ νίκελ
AG 06-0201	F16 με κλειδί Οβάλ νίκελ
AG 06-02000	F16 με κλειδί Οβάλ νίκελ ματ
AG 06-0205	F16 με κλειδί Οβάλ χρυσή

#### ΠΛΗΡΟΦΟΡΙΕΣ

1. Κλειδαριά SCIVOLA 'T' (με γάντζο) για συρόμενη πόρτα με κλειδί
2. 18 mm οβάλ πρόσοψη (πλάκα) στα προτυπα της κλειδαριάς MEDIANA
3. Βάθος 50 mm
4. Μεταλλικό αντίκρισμα 6,5 με 30 mm φάρδος
5. Χρώματα: Νίκελ - Χρυσό
6. Με κλειδί

# 07 ΥΛΙΚΑ ΚΟΥΦΩΜΑΤΩΝ



## Κλειδαριά Scivola για Συρόμενη Πόρτα

ΚΩΔΙΚΟΣ	ΠΕΡΙΓΡΑΦΗ
AG 06-01996	F22 40mm Οβάλ Νίκελ
AG 06-019960	F22 40mm Οβάλ Χρυσό
AG 06-019997	F22 50mm Οβάλ Νίκελ
AG 06-0082	F22 50mm Τετράγωνη Νίκελ
AG 06-0083	F22 40mm Τετράγωνη Νίκελ

### ΠΛΗΡΟΦΟΡΙΕΣ

1. Κλειδαριά (με γάντζο) για συρόμενη πόρτα με κλειδί (No 70)
2. 22 mm οβάλ ή τετράγωνη πρόσοψη (πλάκα)
3. Βάθος 50mm
4. Μπορεί να συνδυαστεί επίσης με τα εξαρτήματα / αξεσουάρ της κλειδαριάς SCIVOLA
5. Αντίκρισμα μεταλλικό οβάλ/τετράγωνο

## Κλειδαριά Scivola για Συρόμενη Πόρτα Λουτρού



ΚΩΔΙΚΟΣ	ΠΕΡΙΓΡΑΦΗ
AG 06-0084	40mm Τετράγωνη Νίκελ
AG 06-0085	45mm Τετράγωνη Νίκελ
AG 06-01361	50mm Τετράγωνη Νίκελ
AG 06-01360	50mm Οβάλ Νίκελ

### ΠΛΗΡΟΦΟΡΙΕΣ

- Κλειδαριά (με γάντζο) για συρόμενη πόρτα με κλειδί
1. 22mm οβάλ ή τετράγωνη πρόσοψη (πλάκα)
  2. Βάθος: 40, 50 mm
  3. Μπορεί να συνδυαστεί επίσης με τα εξαρτήματα / αξεσουάρ της κλειδαριάς SCIVOLA
  4. Αντίκρισμα μεταλλικό οβάλ/τετράγωνο
  5. Κατασκευασμένη εξ' ολοκλήρου από ατσάλι

## Κλειδαριά Scivola για Συρόμενη Πόρτα Ασφαλείας



ΚΩΔΙΚΟΣ	ΠΕΡΙΓΡΑΦΗ
AG 06-01841	F22 ΟΒΑΛ 50mm Νίκελ
AG 06-018410	F22 ΟΒΑΛ 50mm Χρυσή
AG 06-0086	F22 Τετράγωνη 40mm Νίκελ
AG 06-0087	F22 Τετράγωνη 45mm Νίκελ
AG 06-0088	F22 Τετράγωνη 50mm Νίκελ

### ΠΛΗΡΟΦΟΡΙΕΣ

1. Κλειδαριά (με γάντζο) για συρόμενη πόρτα με κλειδί (No 70)
2. 22mm οβάλ ή τετράγωνη πρόσοψη (πλάκα)
3. Βάθος 50mm
4. Μπορεί να συνδυαστεί επίσης με τα εξαρτήματα / αξεσουάρ της κλειδαριάς SCIVOLA
5. Αντίκρισμα μεταλλικό οβάλ/τετράγωνο

### Χουφτάκια και Επιστόμια Συρόμενης Πόρτας με τρύπα



ΚΩΔΙΚΟΣ	ΠΕΡΙΓΡΑΦΗ
AG 06-0209	Κιτ Νίκελ
AG 06-0207	Κιτ Νίκελ Ματ
AG 06-0204	Κιτ Χρυσό

Σετ από επιστόμια για την κλειδαριά SCIVOLA  
 • Μαζί με τα επιστόμια συμπεριλαμβάνεται επίσης ένα στρόγγυλο χουφτάκι με διάμετρο εφαρμογής Φ25 mm

### Χουφτάκια και Επιστόμια Συρόμενης Πόρτας χωρίς τρύπα



ΚΩΔΙΚΟΣ	ΠΕΡΙΓΡΑΦΗ
AG 06-0208	Κιτ Νίκελ
AG 06-0206	Κιτ Νίκελ Ματ
AG 06-0202	Κιτ Χρυσό

Σετ από επιστόμια για την κλειδαριά SCIVOLA  
 • Μαζί με τα επιστόμια συμπεριλαμβάνεται επίσης ένα στρόγγυλο χουφτάκι με διάμετρο εφαρμογής Φ25 mm

### Χουφτάκια και Επιστόμια Συρόμενης Πόρτας με τρύπα



ΚΩΔΙΚΟΣ	ΠΕΡΙΓΡΑΦΗ
AG 06-019923	Κιτ Νίκελ
AG 06-1061	Κιτ Νίκελ Ματ
AG 06-019922	Κιτ Χρυσό

Σετ από στρόγγυλα επιστόμια για την κλειδαριά SCIVOLA και την κλειδαριά συρόμενης πόρτας (μοντέλο 701)  
 • Διάμετρος επιστόμιων Φ48 mm  
 • Μαζί με τα επιστόμια συμπεριλαμβάνεται επίσης ένα στρόγγυλο χουφτάκι με διάμετρο εφαρμογής Φ25 mm

### Χουφτάκια και Επιστόμια Συρόμενης Πόρτας χωρίς τρύπα



ΚΩΔΙΚΟΣ	ΠΕΡΙΓΡΑΦΗ
AG 06-019920	Κιτ Νίκελ
AG 06-019921	Κιτ Νίκελ Ματ

Σετ πόμολων για κλειδαριά SCIVOLA χωρίς τρύπα  
 • Διάμετρος χερουλιού 48 mm • Εφαρμογή σε πάχος πόρτας από 38 mm μέχρι 48 mm  
 • 4,5 mm μέγιστη προεξοχή από την επιφάνεια της πόρτας

# 07 ΥΛΙΚΑ ΚΟΥΦΩΜΑΤΩΝ

## Χουφτάκια και Επιστόμια Ασφαλείας



ΚΩΔΙΚΟΣ	ΠΕΡΙΓΡΑΦΗ
AG 06-019995	AGB Νίκελ για συρόμενη - σπαστή πόρτα

- Κιτ το οποίο περιλαμβάνει και το χουφτάκι Φ26
- Μπορεί να συνδυαστεί τόσο με κλειδαριά συρόμενης πόρτας όσο και με σπαστής.
  - Για χρήση κυλίνδρου.

## Πόμολα με κερούλι μέσα - έξω για Κλειδαριά Scivola



ΚΩΔΙΚΟΣ	ΠΕΡΙΓΡΑΦΗ
AG 06-019930	Νίκελ
AG 06-019996	Νίκελ Ματ
AG 06-0199300	Μαύρο
AG 06-01999	Χρυσό

- Σετ πόμολων "DUETTO" για κλειδαριά SCIVOLA
- Διάμετρος κερουλιού 48 mm
  - Εφαρμογή σε πάχος πόρτας από 38 mm μέχρι 48 mm
  - 4,5 mm μέγιστη προεξοχή από την επιφάνεια της πόρτας

## Πόμολα με ένα κερούλι για Κλειδαριά Scivola



ΚΩΔΙΚΟΣ	ΠΕΡΙΓΡΑΦΗ
AG 06-0199100	Νίκελ
AG 06-019980	Μαύρο

- Σετ πόμολων "SCIVOLA Q" για κλειδαριά SCIVOLA
- Κλείδωμα χωρίς κλειδί μόνο από τη μία μεριά.
  - Διάμετρος πόμολου 48 mm
  - Εφαρμογή σε πάχος πόρτας από 40 mm μέχρι 48 mm

## Χουφτάκια για Συρόμενη Πόρτα για Κλειδαριά Scivola



ΚΩΔΙΚΟΣ	ΠΕΡΙΓΡΑΦΗ
AG 06-01994	Νίκελ
AG 06-019940	Χρυσό
AG 06-019941	Μαύρο

- Στρόγγυλο χουφτάκι για κλειδαριά SCIVOLA
- Διάμετρος εφαρμογής Φ25 mm
  - Εξωτερική διάμετρος Φ29 mm • Βάθος: 23-24 mm



### Βιδωτός Μεντεσές Φ13-14



ΚΩΔΙΚΟΣ	ΠΕΡΙΓΡΑΦΗ
---------	-----------

AG 01-0033	N13 Νίκελ
AG 01-0184	N14 Νίκελ
AG 01-0185	N13 Χρυσό

Βιδωτός μεντεσές πόρτας.

- Διαστάσεις διαμέτρου: 13, 14mm
- Διατίθενται καπάκια (καλύμματα) πλαστικά - μεταλλικά, Νίκελ - Χρυσό - Νίκελ Ματ

### Βιδωτός Μεντεσές Ρυθμιζόμενος Φ14-16

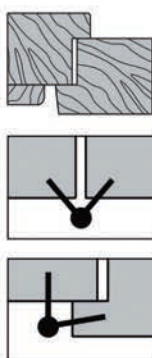

ΚΩΔΙΚΟΣ	ΠΕΡΙΓΡΑΦΗ
---------	-----------

AG 01-0251	N14 Χρυσό
AG 01-0252	N14 Μπρονζέ
AG 01-0255	N14 Νίκελ
AG 01-02523	N14 Ανοξειδωτο
AG 01-0250	N16 Χρυσό
AG 01-02500	N16 Νίκελ

Βιδωτός ρυθμιζόμενος μεντεσές πόρτας 3D

- Διαστάσεις διαμέτρου: 14, 16 mm
- 3 Ρυθμίσεις: Κάθετη - οριζόντια - βάθους
- Διατίθενται καπάκια (καλύμματα) πλαστικά - μεταλλικά, Νίκελ - Χρυσά - Νίκελ Ματ
- **Πυράντοχος**

### Βιδωτός Μεντεσές Ρυθμιζόμενος Φ20 Top

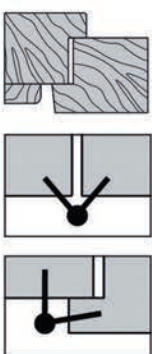

ΚΩΔΙΚΟΣ	ΠΕΡΙΓΡΑΦΗ
---------	-----------

AG 01-0259	N20 Χρυσό
AG 01-025900	N20 Νίκελ

Βιδωτός ρυθμιζόμενος μεντεσές πόρτας 3D

- Διαστάσεις διαμέτρου: 20 mm
- 3 Ρυθμίσεις: Κάθετη - οριζόντια - βάθους
- Διατίθενται καπάκια (καλύμματα) πλαστικά - μεταλλικά, Νίκελ - Χρυσά - Νίκελ Ματ
- **Πυράντοχος**

# 07 ΥΛΙΚΑ ΚΟΥΦΩΜΑΤΩΝ

## Βιδωτός Μεντεσές D15



Καπάκι Βιδωτού Ρυθμιζόμενου

ΚΩΔΙΚΟΣ	ΠΕΡΙΓΡΑΦΗ
AG 01-0181	Χρυσό
AG 01-0182	Νίκελ

## Κιτ Τοποθέτησης Βιδωτού Ρυθμιζόμενου Μεντεσέ

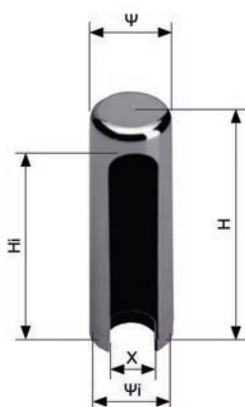

Drilling diagram

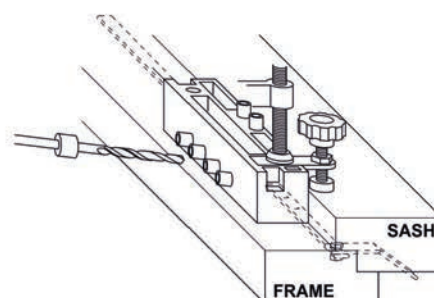

ΚΩΔΙΚΟΣ	ΠΕΡΙΓΡΑΦΗ
AG 01-02531	N14 Νίκελ Ματ
AG 01-0253	N14 Χρυσό
AG 01-02530	N14 Νίκελ
AG 01-02533	N14 Καφέ
AG 01-02535	N14 Λευκό
AG 01-02532	N14 Μπρονζέ
AG 01-02534	N14 Μαύρο
AG 01-02520	N16 Καφέ
AG 01-02522	N16 Χρυσό
AG 01-02521	N16 Νίκελ
AG 01-02524	N16 Νίκελ Ματ
AG 01-0260	N20 Χρυσό
AG 01-0262	N20 Νίκελ
AG 01-0263	N20 Νίκελ Ματ

ΚΩΔΙΚΟΣ	ΠΕΡΙΓΡΑΦΗ
AG 01-036	N14/16 Κιτ
AG 01-0360	N14/16 Για πόρτα
AG 01-0361	N20 Κιτ
AG 01-0362	N14/16 Σκέτο

ΚΙΤ τοποθέτησης ρυθμιζόμενου μεντεσέ 3D (No 14, 16 και 20)

- Περιεχόμενα: καλούπι, τρυπάνι τοποθέτησης, εξαρτήματα συγκράτησης τρυπανιού, άλλεν για τοποθέτηση, άλλεν για ρύθμιση του μεντεσέ, μύτη 5mm για την εισαγωγή-εξαγωγή του μεντεσέ

- Το ΚΙΤ για τους μεντεσέδες με διάμετρο Φ14 και Φ16 είναι το ίδιο ενώ για το Φ20 είναι διαφορετικό

## Τρυπάνια Βιδωτού Ρυθμιζόμενου Μεντεσέ

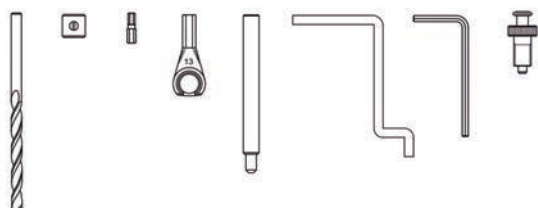

ΚΩΔΙΚΟΣ	ΠΕΡΙΓΡΑΦΗ
AG 01-0372	N14 7,7mm
AG 01-0371	N16 7,9mm
AG 01-03710	N14-16-20 5mm
AG 01-0374	N20 8,2mm

**AGB Μεντεσές R 30**

ΚΩΔΙΚΟΣ	ΠΕΡΙΓΡΑΦΗ
---------	-----------

AG 01-25195	R30 LH
-------------	--------

AG 01-251950	R30 RH
--------------	--------

- **Πυράντοχος** ρυθμιζόμενος μεντεσές
- Δεξιός αριστερός
- Ρύθμιση κατακόρυφη max 5 mm
- Μέγιστο βάρος ανά μεντεσέ 15 kg

**AGB Μεντεσές R 60**

ΚΩΔΙΚΟΣ	ΠΕΡΙΓΡΑΦΗ
---------	-----------

AG 01-25196	R60 LH
-------------	--------

AG 01-251960	R60 RH
--------------	--------

- **Πυράντοχος** ρυθμιζόμενος μεντεσές
- Δεξιός αριστερός Φ16
- Πύρος από ανοξείδωτο ατσάλι με μπίλια για καλύτερη περιστροφή
- Κατάλληλος για διάκενο μεταξύ πόρτας και κάσας 3 mm
- Μέγιστο κατακόρυφη ρύθμιση 5 mm

**AGB Μεντεσές R 120**

ΚΩΔΙΚΟΣ	ΠΕΡΙΓΡΑΦΗ
---------	-----------

AG 01-25197	R120 LH
-------------	---------

AG 01-251970	R120 RH
--------------	---------

- **Πυράντοχος** ρυθμιζόμενος μεντεσές
- Δεξιός αριστερός Φ20
- Πύρος από ανοξείδωτο ατσάλι με μπίλια για καλύτερη περιστροφή
- Κατάλληλος για διάκενο μεταξύ πόρτας και κάσας 4,5 mm
- Μέγιστο κατακόρυφη ρύθμιση 6 mm

# 07 ΥΛΙΚΑ ΚΟΥΦΩΜΑΤΩΝ

## Ρυθμιζόμενος Κρυφός Μεντεσές Eclipse 2.0



ΚΩΔΙΚΟΣ	ΠΕΡΙΓΡΑΦΗ
AG 01-025175	Νίκελ Ματ
AG 01-0251750	Χρυσό
AG 01-0251751	Μαύρο

- Ρύθμιση λάμπα πόρτας έως 19 mm
- Κατάλληλος για άνοιγμα πόρτας έως 180°
- Μέγιστο βάρος ανά μεντεσέ 20 kg
- Διαθέσιμα κατόπιν παραγγελίας • **Πυράντοκος**

## Ρυθμιζόμενος Κρυφός Μεντεσές Eclipse 3.0

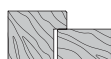

ΚΩΔΙΚΟΣ	ΠΕΡΙΓΡΑΦΗ
AG 01-025165	Χρυσό
AG 01-025163	Νίκελ Ματ
AG 01-025174	Λευκό
AG 01-0251632	Μαύρο

- Ρυθμιζόμενος κρυφός μεντεσές Eclipse 3.0
- 180° άνοιγμα • 3 ρυθμίσεις: κάθετη - οριζόντια - βάθους
- Κατάλληλος για ξύλινες πόρτες με και χωρίς πατούρα, καθώς και για πόρτες αλουμινίου
- Για βάρος πόρτας μέχρι 40 kg χρησιμοποιούνται 2 μεντεσέδες, ενώ για μεγαλύτερο βάρος μέχρι 60 kg 3 μεντεσέδες
- Στο σετ περιλαμβάνονται και τα καπάκια • **Πυράντοκος**

## Ρυθμιζόμενος Κρυφός Επαναφοράς Eclipse 3.2 HD

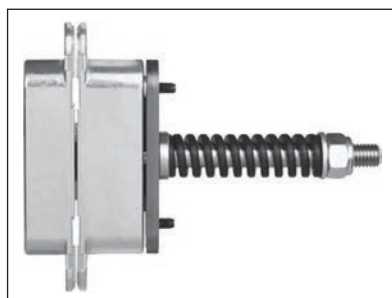

ΚΩΔΙΚΟΣ	ΠΕΡΙΓΡΑΦΗ
AG 01-025165	Χρυσό
AG 01-025163	Νίκελ Ματ
AG 01-025174	Λευκό
AG 01-0251632	Μαύρο

- Ρυθμιζόμενος κρυφός μεντεσές Eclipse 3.2 με πάχος ιδανικό για έως 21mm κάσα και σύστημα επαναφοράς της πόρτας χωρίς φρένο.
- 170° άνοιγμα • Κατάλληλος για ξύλινες πόρτες με και χωρίς πατούρα, καθώς και για πόρτες αλουμινίου.
- Για βάρος πόρτας μέχρι 60 kg.
- Στο σετ περιλαμβάνονται και τα καπάκια.

## Ρυθμιζόμενος Κρυφός Μεντεσές Eclipse 4.1

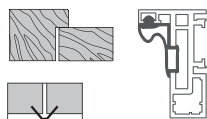

ΚΩΔΙΚΟΣ	ΠΕΡΙΓΡΑΦΗ
---------	-----------

AG 01-0251993	Νίκελ Ματ
---------------	-----------

- Ρυθμιζόμενος κρυφός μεντεσές Eclipse 4.1
- 180° άνοιγμα • 3 ρυθμίσεις: κάθετη - οριζόντια - βάθους
- Κατάλληλος για ξύλινες πόρτες με και χωρίς πατούρα
- Για βάρος πόρτας μέχρι 70 kg απαιτούνται 2 μεντεσέδες
- Στο σετ περιλαμβάνονται και τα καπάκια • **Πυράντοχος**

## Ρυθμιζόμενος Κρυφός Μεντεσές Eclipse με επαναφορά



ΚΩΔΙΚΟΣ	ΠΕΡΙΓΡΑΦΗ
---------	-----------

AG 01-0251993	Νίκελ Ματ
---------------	-----------

- Ρυθμιζόμενος κρυφός μεντεσές Eclipse 3.0 • 135° άνοιγμα
- 3 ρυθμίσεις: κάθετη - οριζόντια - βάθους
- Κατάλληλος για ξύλινες πόρτες χωρίς πατούρα
- Μέγιστο βάρος πόρτας μέχρι 80 kg και διάσταση 1200x2100mm
- Στο σετ περιλαμβάνονται και τα καπάκια
- Με επαναφορά και ελεγχόμενη ταχύτητα κλεισίματος
- Διατίθεται κατόπιν παραγγελίας

## Εξάρτημα Τοποθέτησης Μεντεσέ Eclipse

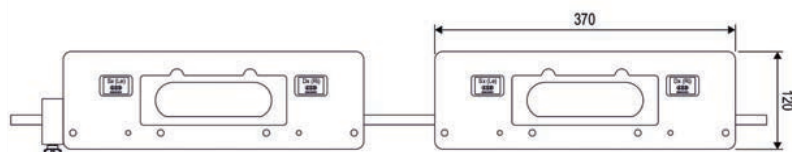

- Εξάρτημα για την τοποθέτηση του ρυθμιζόμενου κρυφού μεντεσέ AGB Eclipse 3.0

ΚΩΔΙΚΟΣ	ΠΕΡΙΓΡΑΦΗ
---------	-----------

AG 01-025177	3.0
--------------	-----

AG 01-0251770	2.0
---------------	-----

# 07 ΥΛΙΚΑ ΚΟΥΦΩΜΑΤΩΝ

## Εξάρτημα Ευθυγράμμισης

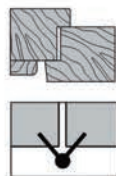

### ΚΩΔΙΚΟΣ

### ΠΕΡΙΓΡΑΦΗ

AG 01-025162

Γκρι

AG 01-0251620

Μαύρο

- Εξαρτήματα ευθυγράμμισης εσωτερικής ξύλινης πόρτας
- Ανάκτηση της κάμψης της πόρτας έως και 3 mm
- Συνδυάζονται με μεντεσέδες κρυφούς τύπου Eclipse

## Μεντεσές Pivot

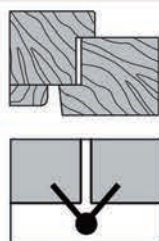

### ΚΩΔΙΚΟΣ

### ΠΕΡΙΓΡΑΦΗ

AG 01-02514

Νίκελ Δεξί

AG 01-02513

Νίκελ Αριστερό

AG 01-02511

Χρυσό Δεξί

AG 01-02512

Χρυσό Αριστερό

- Μεντεσές πόρτας Pivot
- Αριστερός - Δεξιός
- Βάρος πόρτας μέχρι 25 kg
- Χρώματα: Νίκελ - Χρυσό

## Μεντεσές Compact

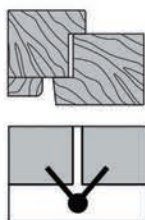

### ΚΩΔΙΚΟΣ

### ΠΕΡΙΓΡΑΦΗ

AG 01-02519

Αριστερός

AG 01-025180

Δεξιός

- Μεντεσές ξύλινης εξωτερικής πόρτας Compact
- Αριστερός - Δεξιός
- Πλάτος πόρτας τουλάχιστον 60cm
- Πάχος πόρτας τουλάχιστον 35mm
- Βάρος πόρτας τουλάχιστον μέχρι 65 kg
- 2 ρυθμίσεις: οριζόντια - κάθετη
- Χρώματα: Νίκελ Ματ

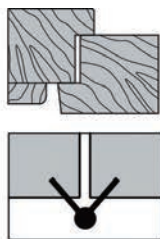
**Μεντεσές 2R**

**ΚΩΔΙΚΟΣ**
**ΠΕΡΙΓΡΑΦΗ**

AG 01-02515	45mm Νίκελ
AG 01-02516	45mm Χρυσό
AG 01-025161	41mm Νίκελ

- Μεντεσές πόρτας 2R • Πλάτος πόρτας τουλάχιστον 60cm
- Πάχος πόρτας τουλάχιστον 45mm
- Βάρος πόρτας τουλάχιστον μέχρι 40 kg
- 180° άνοιγμα • Κάθετη εφαρμογή
- Συνδυάζεται με τις κλειδαριές MEDIANA EVOLUTION - POLARIS XT - REVOLUTION XT
- Κατόπιν παραγγελίας διατίθεται μεντεσές για πάχος 41mm και σε χρυσό

**Σύρτες Νυχάτοι AGB**

**ΚΩΔΙΚΟΣ**
**ΠΕΡΙΓΡΑΦΗ**

AG 32-003	N15 Χρυσό
AG 32-0030	N15 Νίκελ
AG 32-004	N20 Χρυσό
AG 32-0031	N20 Νίκελ
AG 32-0032	N25 Χρυσό
AG 32-0033	N25 Νίκελ
AG 32-0034	N30 Χρυσό
AG 32-0035	N30 Νίκελ
AG 32-00401	N40 Νίκελ
AG 32-00402	N50 Νίκελ
AG 32-00400	N60 Νίκελ

- Σύρτης νυχάτος AGB για μπαλκονόπορτα
- Ύψος - Μήκος: 15cm (162,5mm) και 20cm (202,5mm)
- Κατόπιν παραγγελίας ο σύρτης διατίθεται και με ύψος 70, 80cm

**Μεντεσές 2R**

**ΚΩΔΙΚΟΣ**
**ΠΕΡΙΓΡΑΦΗ**

AG 32-005	N20 Ασημί
AG 32-0050	N30 Ασημί

- Σύρτης εξωτερικός AGB για μπαλκονόπορτα

# 07 ΥΛΙΚΑ ΚΟΥΦΩΜΑΤΩΝ

## Παντζουρόβεργα AGB εξάρτημα κουμπωτό



ΚΩΔΙΚΟΣ	ΠΕΡΙΓΡΑΦΗ
AG 33-038	Μαύρο

## Παντζουρόβεργα AGB εξάρτημα ασφαλείας



ΚΩΔΙΚΟΣ	ΠΕΡΙΓΡΑΦΗ
AG 33-040	Μαύρο

## Παντζουρόβεργα AGB



ΚΩΔΙΚΟΣ	ΠΕΡΙΓΡΑΦΗ
AG 33-045	Μαύρον 1,20m
AG 33-047	Μαύρον 1,40m
AG 33-049	Μαύρον 1,60m
AG 33-051	Μαύρον 2,20m
AG 33-053	Μαύρον 2,40m
AG 33-054	Μαύρον 2,60m

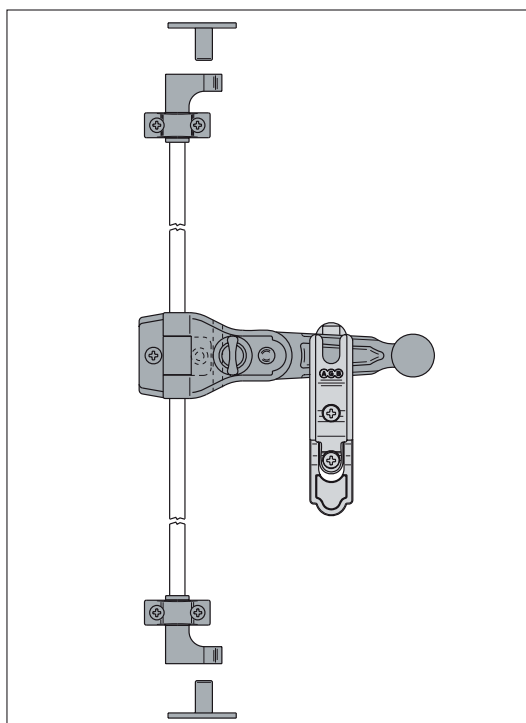
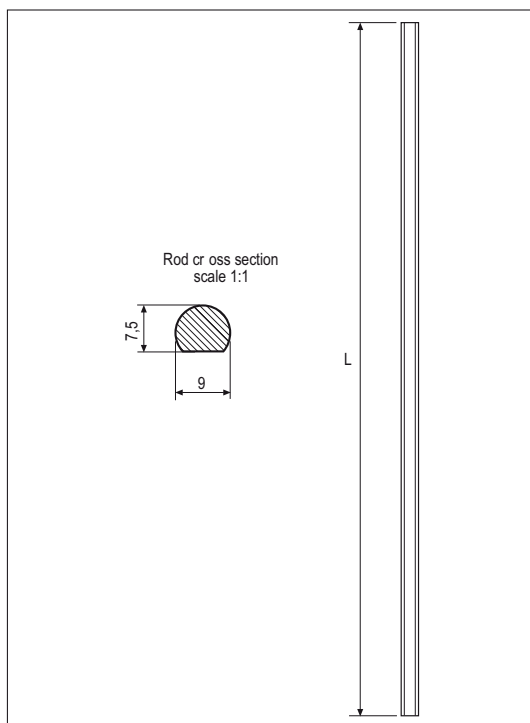



## Γρυλόβεργα AGB

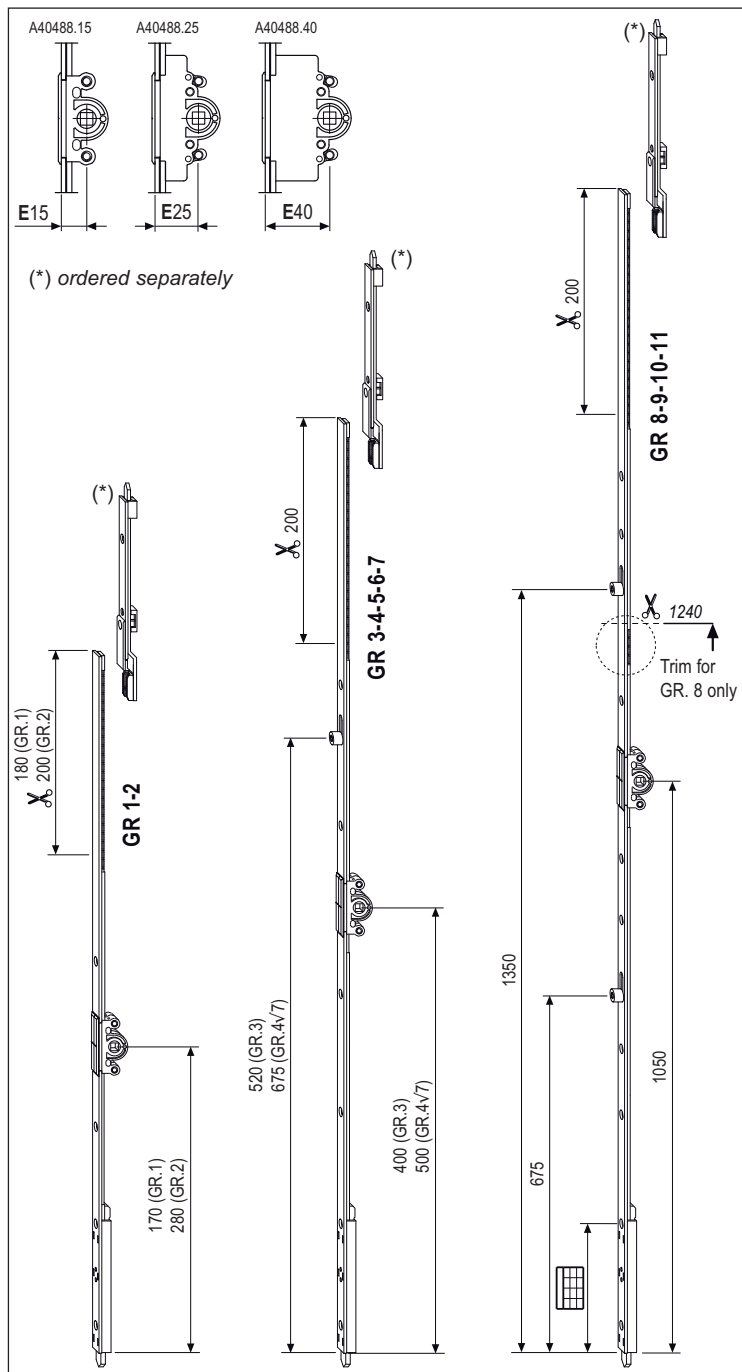

ΚΩΔΙΚΟΣ	ΠΕΡΙΓΡΑΦΗ
AG 33-1000	400-620mm Νίκελ
AG 33-1001	610-810mm Νίκελ
AG 33-1002	794-1010mm Νίκελ
AG 33-1003	994-1210mm Νίκελ
AG 33-1004	1194-1410mm Νίκελ
AG 33-1005	1394-1610mm Νίκελ
AG 33-1006	1594-1810mm Νίκελ
AG 33-1007	1794-2110mm Νίκελ
AG 33-1008	1994-2310mm Νίκελ
AG 33-1009	2194-2510mm Νίκελ

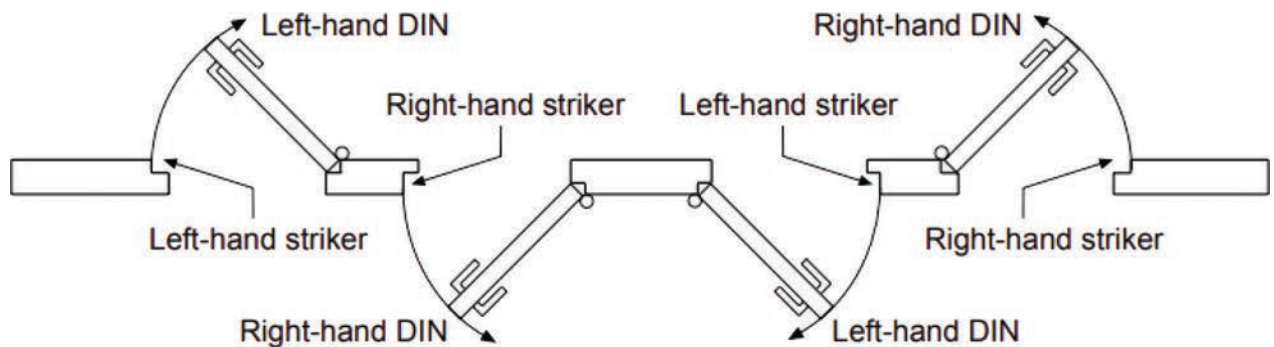
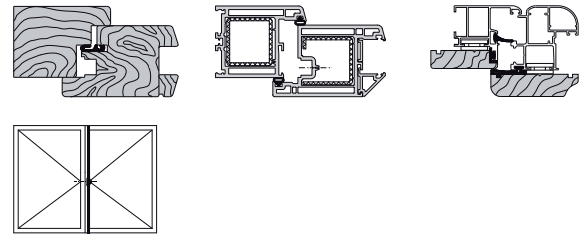

## Εξαρτήματα Γρυλόβεργας AGB

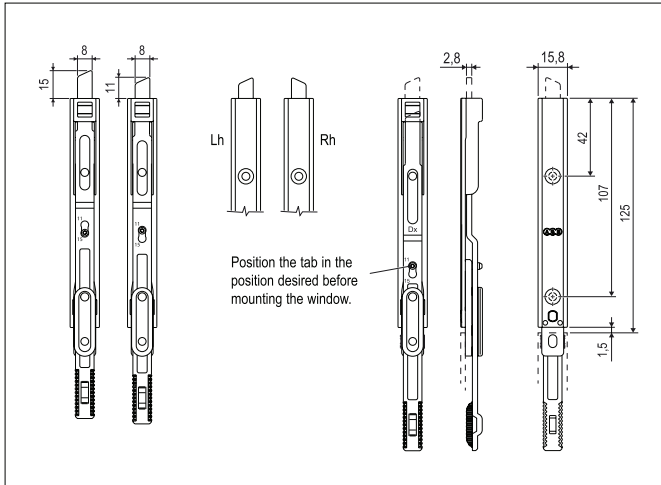

ΚΩΔΙΚΟΣ	ΠΕΡΙΓΡΑΦΗ
AG 33-1010	Πύρος Δεξιός
AG 33-1011	Πύρος Αριστερός

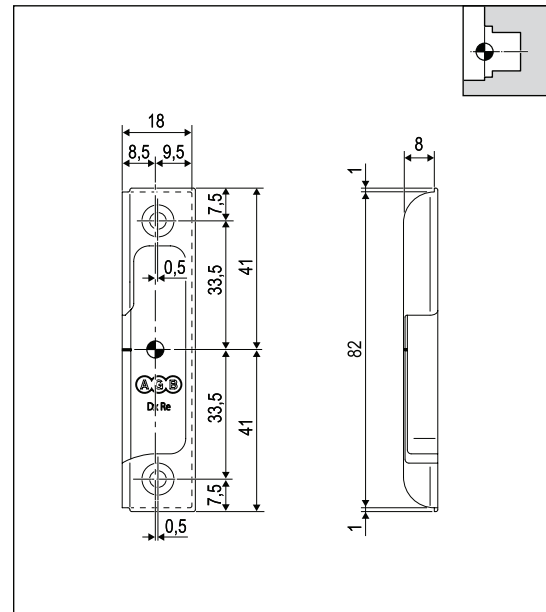

ΚΩΔΙΚΟΣ	ΠΕΡΙΓΡΑΦΗ
AG 33-1012	Αντίκρισμα Δεξί για καρούλι
AG 33-1013	Αντίκρισμα Αριστερό για καρούλι

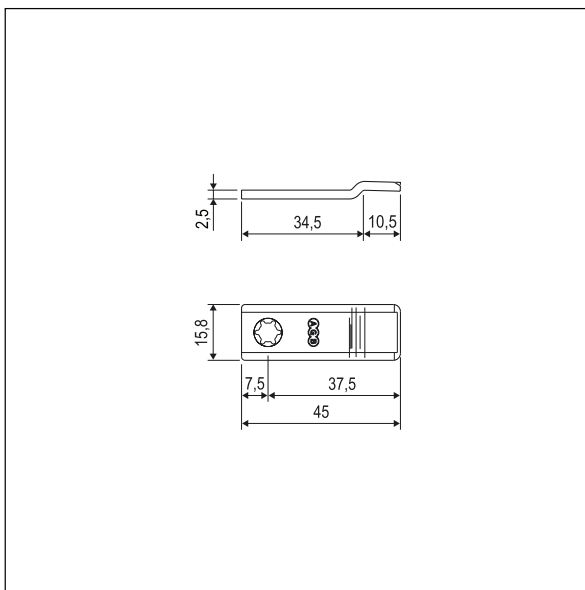

ΚΩΔΙΚΟΣ	ΠΕΡΙΓΡΑΦΗ
AG 33-1014	Λαμάκι Σταθεροποίησης Πύρου

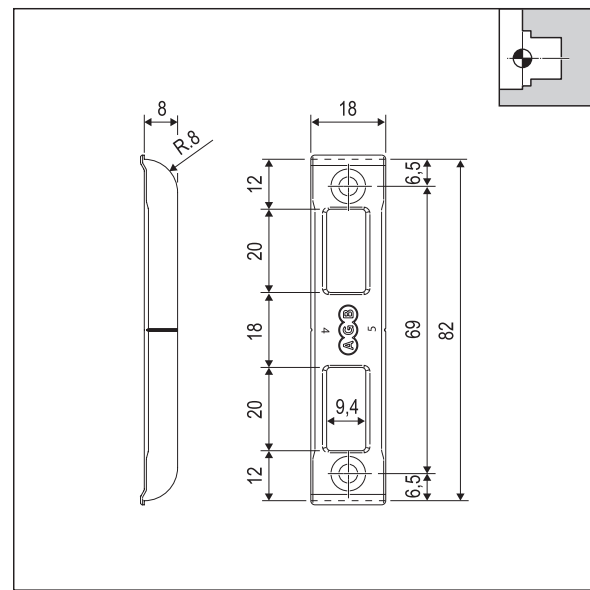

ΚΩΔΙΚΟΣ	ΠΕΡΙΓΡΑΦΗ
AG 33-1015	Αντίκρισμα Πύρου

## Κλειδαριά MR PICOLO Λουτρού Οβάλ



ΚΩΔΙΚΟΣ	ΠΕΡΙΓΡΑΦΗ
MR 06-236	70x50 Νίκελ

## Κλειδαριά MR PICOLO Καμαρόπορτας Οβάλ



ΚΩΔΙΚΟΣ	ΠΕΡΙΓΡΑΦΗ
MR 06-235	70x50 Νίκελ

## Κλειδαριά MR Μαγνητική Ασφαλείας Οβάλ



ΚΩΔΙΚΟΣ	ΠΕΡΙΓΡΑΦΗ
MR 06-237	Νίκελ

## Κλειδαριά MR Μαγνητική Καμαρόπορτας Οβάλ



ΚΩΔΙΚΟΣ	ΠΕΡΙΓΡΑΦΗ
MR 06-238	Νίκελ

# 07 ΥΛΙΚΑ ΚΟΥΦΩΜΑΤΩΝ

Κλειδαριά MR Μαγνητική  
Λουτρού Οβάλ



ΚΩΔΙΚΟΣ	ΠΕΡΙΓΡΑΦΗ
MR 06-239	Νίκελ

Κλειδαριά MR Καμαρόπορτας  
90Κ Τετράγωνη



ΚΩΔΙΚΟΣ	ΠΕΡΙΓΡΑΦΗ
MR 06-200	Χρυσή

Κλειδαριά MR Καμαρόπορτας  
90Κ Οβάλ



ΚΩΔΙΚΟΣ	ΠΕΡΙΓΡΑΦΗ
MR 06-201	Χρυσή

Κλειδαριά MR Καμαρόπορτας  
90Κ Τετράγωνη



ΚΩΔΙΚΟΣ	ΠΕΡΙΓΡΑΦΗ
MR 06-202	Νίκελ

## Κλειδαριά MR Καμαρόπορτας 90K Οβάλ



ΚΩΔΙΚΟΣ	ΠΕΡΙΓΡΑΦΗ
MR 06-203	Νίκελ
MR 06-2030	Νίκελ 18mm

## Κλειδαριά MR Καμαρόπορτας 90K Τετράγωνη



ΚΩΔΙΚΟΣ	ΠΕΡΙΓΡΑΦΗ
MR 06-206	Χρυσή με γωνιακό αντίκρισμα

## Κλειδαριά MR Καμαρόπορτας 90K Τετράγωνη



ΚΩΔΙΚΟΣ	ΠΕΡΙΓΡΑΦΗ
MR 06-207	Νίκελ με γωνιακό αντίκρισμα

## Κλειδαριά MR Καμαρόπορτας 75K Τετράγωνη

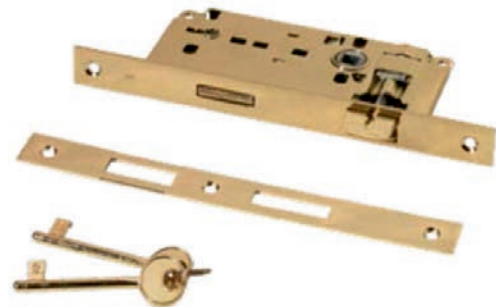

ΚΩΔΙΚΟΣ	ΠΕΡΙΓΡΑΦΗ
MR 06-208	Χρυσή

# 07 ΥΛΙΚΑ ΚΟΥΦΩΜΑΤΩΝ

Κλειδαριά MR Καμαρόπορτας  
75K Οβάλ



ΚΩΔΙΚΟΣ	ΠΕΡΙΓΡΑΦΗ
MR 06-209	Χρυσή

Κλειδαριά MR Καμαρόπορτας  
75K Τετράγωνη

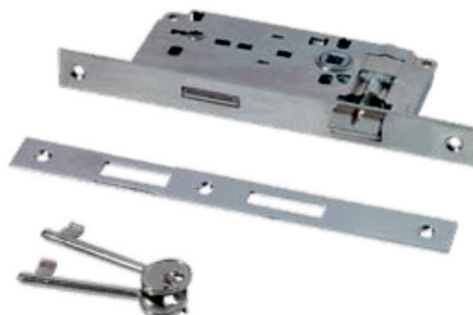

ΚΩΔΙΚΟΣ	ΠΕΡΙΓΡΑΦΗ
MR 06-210	Νίκελ

Κλειδαριά MR Καμαρόπορτας  
75K Οβάλ



ΚΩΔΙΚΟΣ	ΠΕΡΙΓΡΑΦΗ
MR 06-211	Νίκελ

Κλειδαριά MR Ασφαλείας



ΚΩΔΙΚΟΣ	ΠΕΡΙΓΡΑΦΗ
MR 06-217	Νίκελ τετράγωνη
MR 06-218	Νίκελ οβάλ

Κλειδαριά MR Ασφαλείας



ΚΩΔΙΚΟΣ	ΠΕΡΙΓΡΑΦΗ
MR 06-215	Χρυσή τετράγωνη
MR 06-216	Χρυσή οβάλ

Κλειδαριά ARRONE AR8103R  
Οβάλ Πυράντοχη



ΚΩΔΙΚΟΣ	ΠΕΡΙΓΡΑΦΗ
MR 06-405	Νίκελ 60άρα

## Κλειδαριά Ασφαλείας ARRONE AR8100R Οβάλ Πυράντοχη



ΚΩΔΙΚΟΣ	ΠΕΡΙΓΡΑΦΗ
MR 06-404	Νίκελ 60άρα

## Τρίαινα MR Τετράγωνη



ΚΩΔΙΚΟΣ	ΠΕΡΙΓΡΑΦΗ
MR 06-228	Νίκελ

## Τρίαινα MR Τετράγωνη

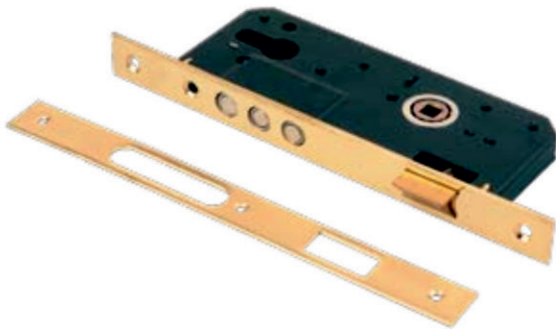

ΚΩΔΙΚΟΣ	ΠΕΡΙΓΡΑΦΗ
MR 06-227	Κίτρινη

## Τρίαινα MR Οβάλ



ΚΩΔΙΚΟΣ	ΠΕΡΙΓΡΑΦΗ
MR 06-230	Νίκελ

## Κλειδαριά MR Τρίαινα Οβάλ



ΚΩΔΙΚΟΣ	ΠΕΡΙΓΡΑΦΗ
MR 06-229	Χρυσή

## Κλειδαριά Securemme 4x2 με Πύρρους & 2 Κλειδώματα

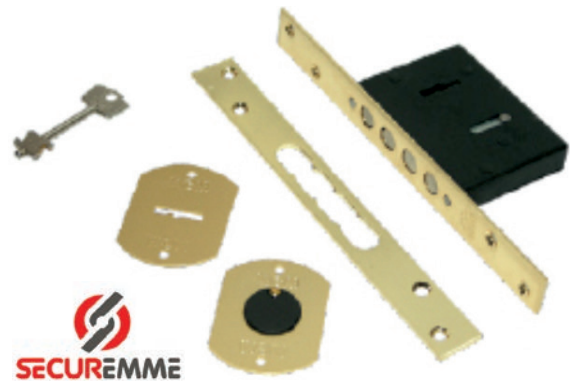

ΚΩΔΙΚΟΣ	ΠΕΡΙΓΡΑΦΗ
MR 06-028	Νίκελ
MR 06-029	Χρυσή

# 07 ΥΛΙΚΑ ΚΟΥΦΩΜΑΤΩΝ

## Κλειδαριά MR Σιδηρόπορτας Ασφαλείας Μπίλλιας



ΚΩΔΙΚΟΣ	ΠΕΡΙΓΡΑΦΗ
MR 06-214	Νίκελ 20mm

## Κλειδαριά LOGO Ασφαλείας Μπίλλιας Τετράγωνη F22



ΚΩΔΙΚΟΣ	ΠΕΡΙΓΡΑΦΗ
MR 06-3320	Νίκελ 45άρα
MR 06-332	Χρυσή 45άρα

## Κλειδαριά MR Σιδηρόπορτας Ασφαλείας



ΚΩΔΙΚΟΣ	ΠΕΡΙΓΡΑΦΗ
MR 06-241	Νίκελ 20mm
MR 06-240	Νίκελ 35mm

## Κλειδαριά με Πύρρους 4x3 με Κλειδί Σταυρό

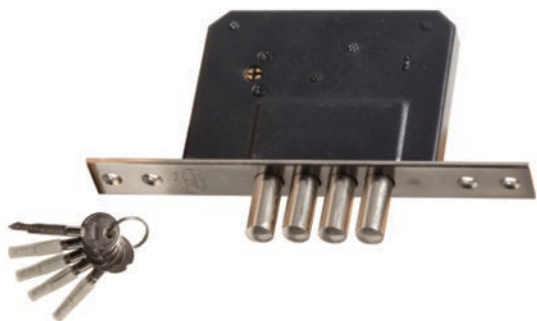

ΚΩΔΙΚΟΣ	ΠΕΡΙΓΡΑΦΗ
MR 06-0290	Νίκελ

## Κλειδαριά Συρόμενης Πόρτας Bonaiti με Πεταλούδα



ΚΩΔΙΚΟΣ	ΠΕΡΙΓΡΑΦΗ
MR 06-07110	Χρυσή



Κλειδαριά Ασφαλείας LINCE (2.00-2.20m)

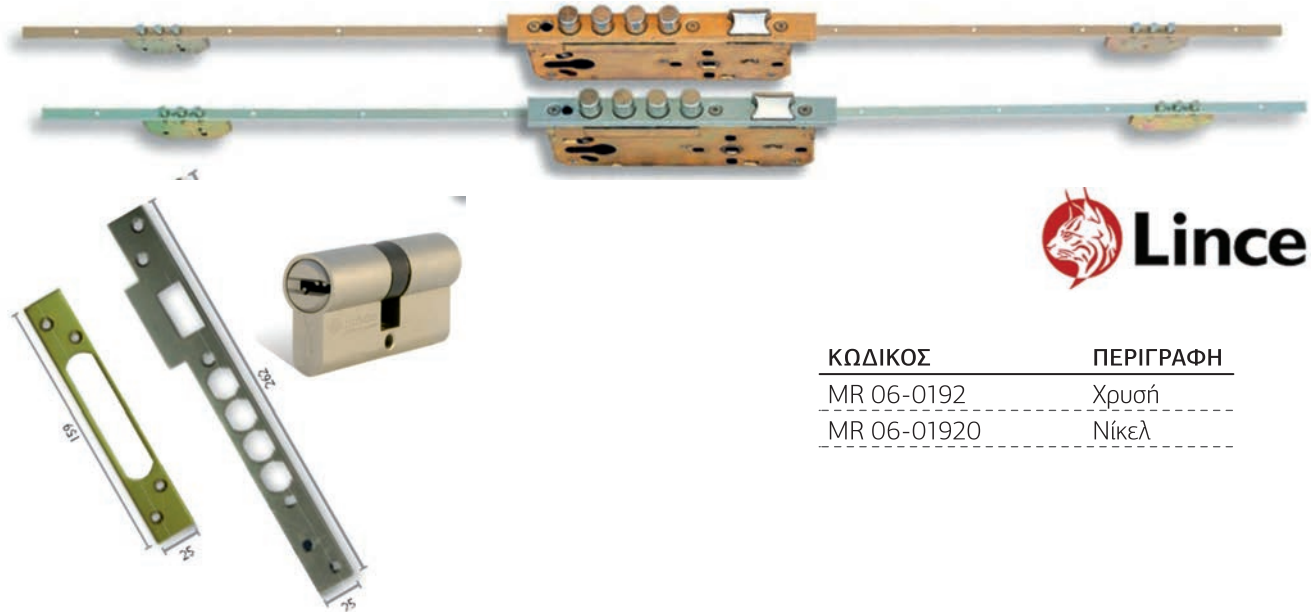

ΚΩΔΙΚΟΣ	ΠΕΡΙΓΡΑΦΗ
MR 06-0192	Χρυσή
MR 06-01920	Νίκελ

Κλειδαριά CISA 3 Σημείων Τετράγωνη 1,60 ύψος

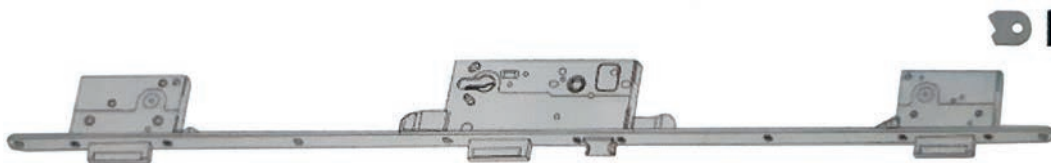

ΚΩΔΙΚΟΣ	ΠΕΡΙΓΡΑΦΗ
MR 06-1385	Νίκελ 22άρα

Κλειδαριά YALE Ασφαλείας 45-50 Μονοκόμματο Αντίκρυσμα



ΚΩΔΙΚΟΣ	ΠΕΡΙΓΡΑΦΗ
MR 06-137	Νίκελ

# 07 ΚΛΕΙΔΑΡΙΕΣ

## Κλειδαριά με Ηλεκτρικό Κυπρί AMIG



ΚΩΔΙΚΟΣ	ΠΕΡΙΓΡΑΦΗ
MR 06-1915	22mm πλάκα Νίκελ
MR 06-1914	25mm πλάκα Νίκελ

## Κλειδαριά Μπίλλιας Ρυθμιζόμενη N4328

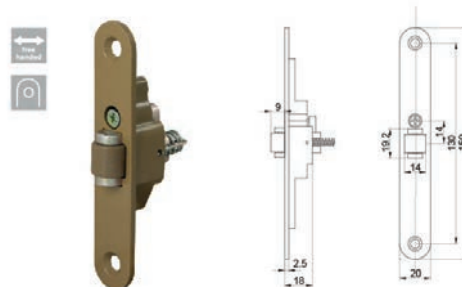

ΚΩΔΙΚΟΣ	ΠΕΡΙΓΡΑΦΗ
MR 06-242	22 mm Νίκελ

## Κλειδαριά Κουτιαστή



ΚΩΔΙΚΟΣ	ΠΕΡΙΓΡΑΦΗ
MR 06-1691	Δεξιά
MR 06-169	Αριστερή

## Κλειδαριά Meroni Forma Ασφαλείας Γυάλινη Πόρτα



US 3

K24

US 26

US 26D

US 15

NA

**Meroni**  
serrature

ΚΩΔΙΚΟΣ	ΠΕΡΙΓΡΑΦΗ
MR 06-04800	13NA



## Κλειδαριά Meroni Forma Λουτρού Γυάλινη Πόρτα



**Meroni**  
serrature

ΚΩΔΙΚΟΣ	ΠΕΡΙΓΡΑΦΗ
MR 06-04802	12NA

Με ενσωματωμένη ένδειξη

## Κλειδαριά Meroni Nova



**Meroni**  
serrature

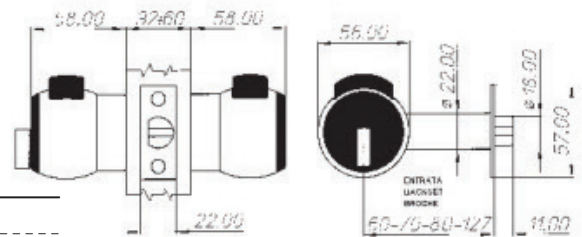

ΚΩΔΙΚΟΣ	ΠΕΡΙΓΡΑΦΗ
MR 06-0481	Λουτρού αλουμινίου 12 NA
MR 06-0480	Λουτρού νίκελ ματ 12US26D
MR 06-3111	Ασφαλείας γραφείου αλουμινίου 13NA
MR 06-0487	Ασφαλείας γραφείου νίκελ ματ 13US26D
MR 06-0483	Ξενοδοχείου αλουμινίου 14NA
MR 06-04851	Ξενοδοχείου νίκελ ματ 14US26D
MR 06-04830	Ασφαλείας Ξενοδοχείου Master key 14NA
MR 06-04850	Ασφαλείας Ξενοδοχείου Master key νίκελ ματ 14US26D

## Κλειδαριά Ασφαλείας Πόμολου YALE



ΚΩΔΙΚΟΣ	ΠΕΡΙΓΡΑΦΗ
MR 06-336	MK1 Νίκελ ματ
MR 06-337	MK2 Νίκελ ματ
MR 06-335	Λουτρού Νίκελ ματ

# 07 ΚΥΛΙΝΔΡΟΙ

## Κύλινδροι GB Απλός Ν2200 3 Κλειδιά



ΚΩΔΙΚΟΣ	ΠΕΡΙΓΡΑΦΗ
GB 06-10210	N60 Νίκελ
GB 06-101	N70 Νίκελ
GB 06-1023	N80 Νίκελ
GB 06-10230	N80 Νίκελ κέντρο
GB 06-1025	N90 Νίκελ
GB 06-1026	N100 Νίκελ
GB 06-1021	N60 Χρυσό
GB 06-100	N70 Χρυσό
GB 06-10231	N80 Χρυσό
GB 06-1024	N90 Χρυσό

## Κύλινδροι GB Βούλες Ν2300 5 Κλειδιά



ΚΩΔΙΚΟΣ	ΠΕΡΙΓΡΑΦΗ
GB 15-108	N60 Νίκελ
GB 15-1010	N70 Νίκελ κέντρο
GB 15-104	N70 Νίκελ
GB 15-118	N75 Νίκελ
GB 15-106	N80 Νίκελ
GB 15-1140	N90 Νίκελ
GB 15-1160	N100 Νίκελ
GB 15-107	N60 Χρυσό
GB 15-103	N70 Χρυσό
GB 15-117	N75 Χρυσό
GB 15-105	N80 Χρυσό
GB 15-113	N90 Χρυσό
GB 15-115	N100 Χρυσό

Αξεσουάρ AGB



ΚΩΔΙΚΟΣ	ΠΕΡΙΓΡΑΦΗ
AG 06-343	Πρόεκταση για μάσκولو



ΚΩΔΙΚΟΣ	ΠΕΡΙΓΡΑΦΗ
AG 06-340	Μάσκولو Ρυθμιζόμενο



ΚΩΔΙΚΟΣ	ΠΕΡΙΓΡΑΦΗ
AG 06-341	Μάσκولو θυληκό GR2 Μαύρο
AG 06-342	Μάσκولو θυληκό GR3 Μαύρο



ΚΩΔΙΚΟΣ	ΠΕΡΙΓΡΑΦΗ
AG 06-344	Οριζόντια βάση για Μάσκουλα

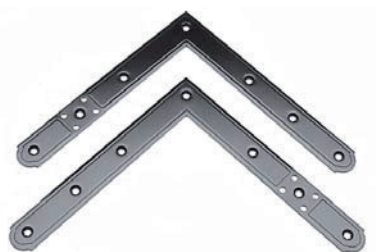

ΚΩΔΙΚΟΣ	ΠΕΡΙΓΡΑΦΗ
AG 06-349	Βάση για Μάσκولو γωνία δεξιά
AG 06-348	Βάση για Μάσκولو γωνία αριστερή



ΚΩΔΙΚΟΣ	ΠΕΡΙΓΡΑΦΗ
AG 33-0892	Ασφάλεια Παντζουριού

# 07 ΥΛΙΚΑ ΚΟΥΦΩΜΑΤΩΝ

## Κρυφοί Μεντεσέδες

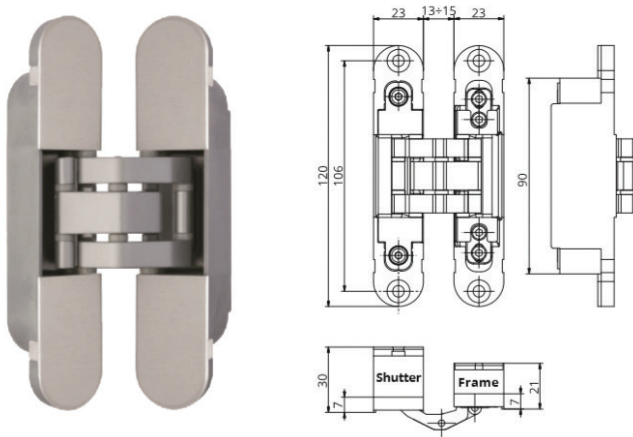

ΚΩΔΙΚΟΣ	ΠΕΡΙΓΡΑΦΗ
OT 01-070	Χωνευτός Νίκελ Ματ IN235 20kg

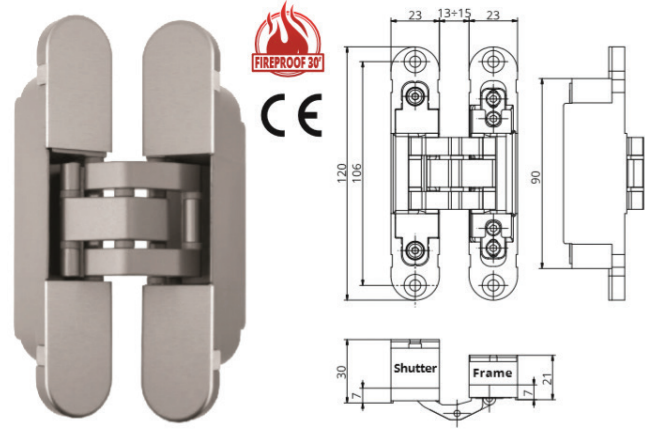

ΚΩΔΙΚΟΣ	ΠΕΡΙΓΡΑΦΗ
OT 01-071	Χωνευτός Νίκελ Ματ Πυράντοχος (50 λεπτά) IN230 30kg
OT 01-073	Χωνευτός Μαύρος Ματ Πυράντοχος (50 λεπτά) IN230 30kg

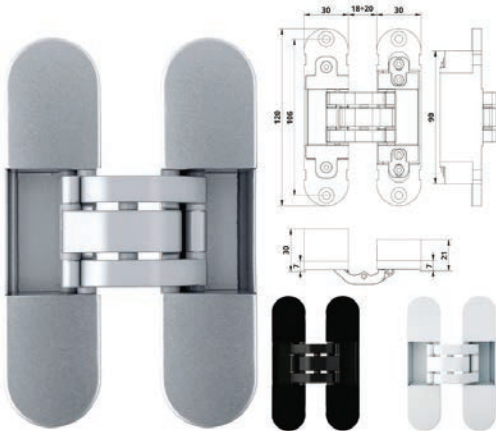

ΚΩΔΙΚΟΣ	ΠΕΡΙΓΡΑΦΗ
OT 01-083	Χωνευτός Νίκελ Πυράντοχος IN300 30kg
OT 01-084	Χωνευτός Μαύρο Πυράντοχος IN300 30kg
OT 01-082	Χωνευτός Λευκό Πυράντοχος IN300 30kg

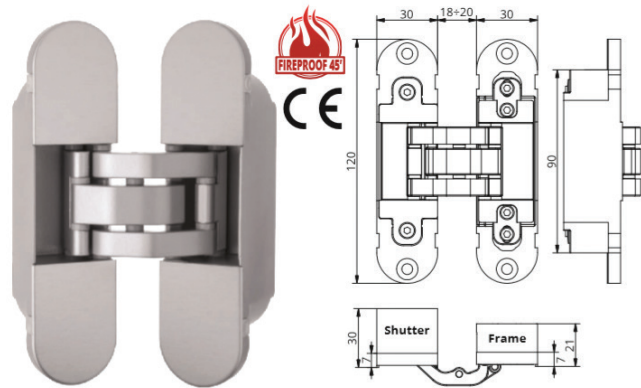

ΚΩΔΙΚΟΣ	ΠΕΡΙΓΡΑΦΗ
OT 01-072	Χωνευτός Νίκελ Ματ Πυράντοχος (45 λεπτά) IN303 40kg

## Κρυφοί Μεντεσέδες

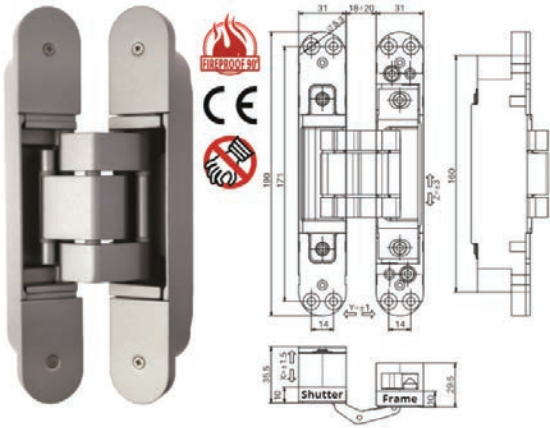

ΚΩΔΙΚΟΣ	ΠΕΡΙΓΡΑΦΗ
OT 01-078	Χωνευτός Νίκελ Ματ Πυράντοχος (100 λεπτά) IN310 60kg

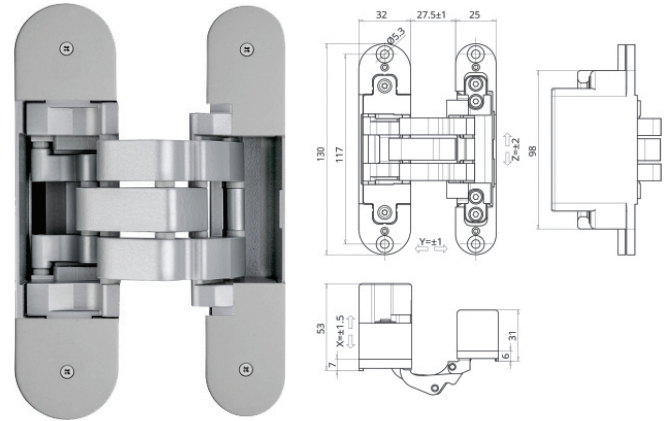

ΚΩΔΙΚΟΣ	ΠΕΡΙΓΡΑΦΗ
OT 01-0730	Χωνευτός Νίκελ Ματ IN570 60kg



ΚΩΔΙΚΟΣ	ΠΕΡΙΓΡΑΦΗ
CE 01-025172	Βιδωτός CEAM 11315 40kg/τεμ. 3D Πυράντοχος, Λάμπα 25mm, Καπάκια μεταλλικά



ΚΩΔΙΚΟΣ	ΠΕΡΙΓΡΑΦΗ
CE 01-025171	Βιδωτός CEAM 1329 15kg/τεμ. 3D Πυράντοχος από fiber

## Μεντεσές Βιδωτός Ρυθμιζόμενος N16 ALLER-RETOUR Florida



ΚΩΔΙΚΟΣ	ΠΕΡΙΓΡΑΦΗ
FL 01-02582	Νίκελ SX
FL 01-02581	Νίκελ DX
FL 01-025800	Τρόπικαλ DX
FL 01-02580	Τρόπικαλ SX

## Κρυφοί Μεντεσέδες

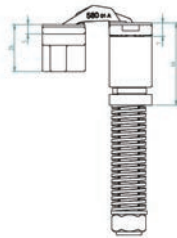
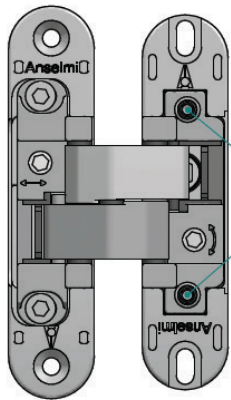

**Anselmi**  
MEMBER OF SIMONSWERK

ΚΩΔΙΚΟΣ	ΠΕΡΙΓΡΑΦΗ
AN 01-025197	Βιδωτός ANSELMI BATISTA N680 (Συνδυάζεται με τον κρυφό μεντεσέ ANSELMI N505)

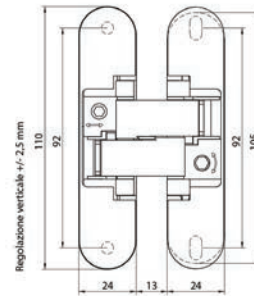
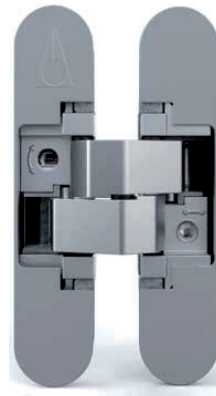

**Anselmi**  
MEMBER OF SIMONSWERK



ΚΩΔΙΚΟΣ	ΠΕΡΙΓΡΑΦΗ
AN 01-025199	Βιδωτός ANSELMI N580 40kg/τεμ. Πυράντοχος, Λάμπα 25mm, Τρύπημα κάσας 27mm

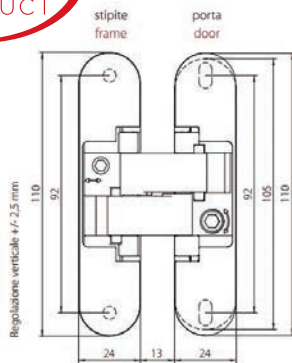

**Anselmi**  
MEMBER OF SIMONSWERK

ΚΩΔΙΚΟΣ	ΠΕΡΙΓΡΑΦΗ
AN 01-025196	Βιδωτός ANSELMI N521 Νίκελ Ματ 20kg/τεμ., Τρύπημα κάσας 21mm, Πυράντοχος, Λάμπα 113mm
AN 01-0251990	Βιδωτός ANSELMI N521 Χρυσό 20kg/τεμ., Τρύπημα κάσας 21mm, Πυράντοχος, Λάμπα 113mm
AN 01-0251960	Βιδωτός ANSELMI N521 Μαύρο Ματ 20kg/τεμ., Τρύπημα κάσας 21mm, Πυράντοχος, Λάμπα 113mm

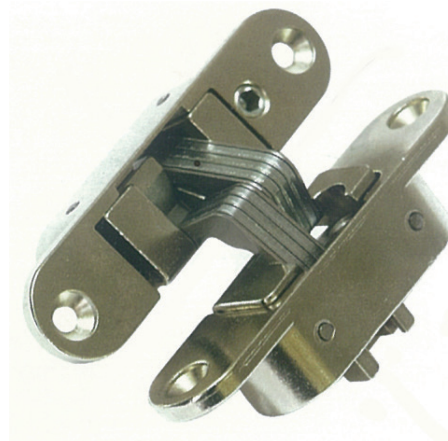

ΚΩΔΙΚΟΣ	ΠΕΡΙΓΡΑΦΗ
MR 00-3121	Ρυθμιζόμενος PETTITI Νίκελ Αριστερός N111
MR 00-3111	Ρυθμιζόμενος PETTITI Νίκελ Δεξιός N111



## Καπάκια για Βιδωτό Μεντεσέ



ΚΩΔΙΚΟΣ	ΠΕΡΙΓΡΑΦΗ
MR 01-0283	N14 Χρυσός
MR 01-0284	N14 Νίκελ γυαλιστερό
MR 01-0285	N14 Νίκελ ματ
MR 01-0286	N16 Χρυσός
MR 01-0287	N16 Νίκελ γυαλιστερό
MR 01-0288	N16 Νίκελ ματ

## Μεντεσές Πόρτας χωρίς Πατούρα



ΚΩΔΙΚΟΣ	ΠΕΡΙΓΡΑΦΗ
MR 01-25193	Νίκελ Αριστερός-Δεξιός

## Μεντεσές Aller-Retour IBFM



ΚΩΔΙΚΟΣ	ΠΕΡΙΓΡΑΦΗ
MR 01-146	Χρυσός 27/75
MR 01-147	Χρυσός 30/100
MR 01-1473	Χρυσός 33/125
MR 01-1460	Νίκελ 29/75
MR 01-1470	Νίκελ 30/100
MR 01-1475	Νίκελ 33/125
MR 01-1478	Ανοξείδωτος 29/75
MR 01-1479	Ανοξείδωτος 33/125

# 07 ΥΛΙΚΑ ΚΟΥΦΩΜΑΤΩΝ

## Διάφοροι Μεντεσέδες



- Πάχος πόρτας από 40mm - 90mm
- Εύκολη και γρήγορη εγκατάσταση
- Δυνατότητα ρύθμισης επάνω και κάτω μέρους
- Άνοιγμα και προς τις 2 κατευθύνσεις με εύρος κίνησης 360°
- Για οικιακή και επαγγελματική χρήση

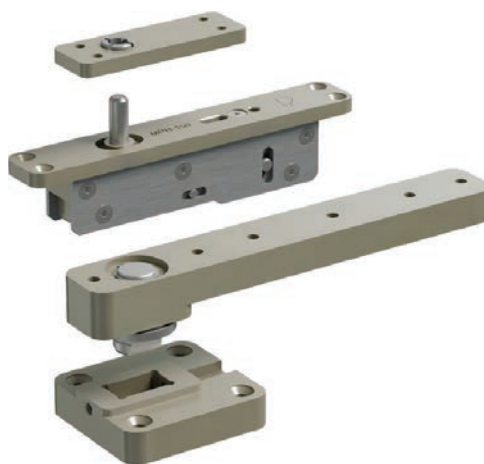

ΚΩΔΙΚΟΣ	ΠΕΡΙΓΡΑΦΗ
MR MPH-150	Μεντεσές PIVOT για τοποθέτηση <b>στο κατωκάσι</b> για πόρτα έως 250kg
MR MPH-300	Μεντεσές PIVOT για τοποθέτηση <b>στο κατωκάσι</b> για πόρτα έως 500kg



- Πάχος πόρτας από 40mm - 90mm
- Εύκολη και γρήγορη εγκατάσταση
- Δυνατότητα ρύθμισης επάνω και κάτω μέρους
- Άνοιγμα και προς τις 2 κατευθύνσεις με εύρος κίνησης 360°
- Για οικιακή και επαγγελματική χρήση



ΚΩΔΙΚΟΣ	ΠΕΡΙΓΡΑΦΗ
MR MPH-150	Μεντεσές PIVOT για τοποθέτηση <b>στο δάπεδο</b> για πόρτα έως 250kg
MR MPH-300	Μεντεσές PIVOT για τοποθέτηση <b>στο δάπεδο</b> για πόρτα έως 500kg

## Μηχανισμοί Επαναφοράς Πόρτας



HAFELE



ΚΩΔΙΚΟΣ	ΠΕΡΙΓΡΑΦΗ
HA 49-009	HAFELE DCL-33 Χωνευτός, Πυράντοχος, Δύναμη: 2-4, 115° Άνοιγμα για πόρτα έως 1100mm



HAFELE



ΚΩΔΙΚΟΣ	ΠΕΡΙΓΡΑΦΗ
HA 49-010	HAFELE DCL-34 Χωνευτός, Πυράντοχος, Δύναμη: 3, 120° Άνοιγμα για πόρτα έως 950mm
HA 49-012	HAFELE DCL-34 Hold Open Χωνευτός, Πυράντοχος, Δύναμη: 3, 120° Άνοιγμα για πόρτα έως 950mm

ARRONE®  
The complete range.

ΚΩΔΙΚΟΣ	ΠΕΡΙΓΡΑΦΗ
AR 49-011	ARRONE AR6800 Πυράντοχος, 80kg



ΚΩΔΙΚΟΣ	ΠΕΡΙΓΡΑΦΗ
YA 49-008	YALE N300 Ασημί, Δύναμη: 2-4, Max Πλάτος: 1100, Max Βάρος: 80kg, Ρυθμιζόμενη δύναμη, UL 100.000 κύκλοι, Προσαρμοσμένη Ταχύτητα Κλεισίματος, Σώμα κατό αλουμίνιο
YA 49-015	YALE N300 Ασημί, Δύναμη: 2-4, Max Πλάτος: 1100, Max Βάρος: 80kg, Ρυθμιζόμενη δύναμη, UL 100.000 κύκλοι, Προσαρμοσμένη Ταχύτητα Κλεισίματος με Hold Open, Σώμα κατό αλουμίνιο

# 07 ΥΛΙΚΑ ΚΟΥΦΩΜΑΤΩΝ

## Μηχανισμοί Επαναφοράς Πόρτας



ΚΩΔΙΚΟΣ	ΠΕΡΙΓΡΑΦΗ
DO 49-018	Dorrenhaus D30 Χωνευτός, 40-65kg, Πυράντοχος, Δύναμη: 2-4, 150° Άνοιγμα, Φάρδος πόρτας έως 950mm
DO 49-019	Dorrenhaus D30 με Hold Open, Χωνευτός, 40-65kg, Πυράντοχος, Δύναμη: 2-4, 150° Άνοιγμα, Φάρδος πόρτας έως 950mm

**DORRENHAUS**



**DORRENHAUS**



ΚΩΔΙΚΟΣ	ΠΕΡΙΓΡΑΦΗ
DO 49-016	Dorrenhaus D30, 65kg, Πυράντοχος, Δύναμη: 2-4, 180° Άνοιγμα, Φάρδος πόρτας 950mm



**DORRENHAUS**



ΚΩΔΙΚΟΣ	ΠΕΡΙΓΡΑΦΗ
DO 49-017	Dorrenhaus D30 με Hold Open, 40-65kg, Πυράντοχος, Δύναμη: 2-4, 180° Άνοιγμα, Φάρδος πόρτας 950mm

## Στόπερ Θυρών



ΚΩΔΙΚΟΣ	ΠΕΡΙΓΡΑΦΗ
36-01240	8026 Με λάστιχο, Νίκελ Ματ



ΚΩΔΙΚΟΣ	ΠΕΡΙΓΡΑΦΗ
36-0121	5025 Νίκελ



ΚΩΔΙΚΟΣ	ΠΕΡΙΓΡΑΦΗ
36-0122	5052 Με μαγνήτη, Νίκελ Ματ



ΚΩΔΙΚΟΣ	ΠΕΡΙΓΡΑΦΗ
36-01230	5035 Με μαγνήτη, Νίκελ Ματ
36-0123	5035 Με μαγνήτη, Χρυσό



ΚΩΔΙΚΟΣ	ΠΕΡΙΓΡΑΦΗ
36-0070	N.8071 140x25mm, Νίκελ Ματ
36-0071	N.8072 100x25mm, Νίκελ Ματ



ΚΩΔΙΚΟΣ	ΠΕΡΙΓΡΑΦΗ
07-089	MC-01 Με μαγνήτη, Καφέ - Λευκό

# 07 ΥΛΙΚΑ ΚΟΥΦΩΜΑΤΩΝ

## Αεροφράκτης Χωνευτός TREND



ΚΩΔΙΚΟΣ	ΠΕΡΙΓΡΑΦΗ
ΑΕ 20-0081	12x20x730
ΑΕ 20-0091	12x20x830
ΑΕ 20-0101	12x20x930
ΑΕ 20-0111	12x20x1030
ΑΕ 20-0112	12x20x1130

## Αεροφράκτης Αντιθορυβικός (46db) ALU PLUS



ΚΩΔΙΚΟΣ	ΠΕΡΙΓΡΑΦΗ
ΑΕ 20-008	16,6x18x730
ΑΕ 20-0080	16,6x18x830
ΑΕ 20-00800	16,6x18x930
ΑΕ 20-00801	16,6x18x1030

## Αεροφράκτης Πυράντοχος (60 λεπτά) DROP 20



ΚΩΔΙΚΟΣ	ΠΕΡΙΓΡΑΦΗ
ΑΕ 20-005	15x28x830
ΑΕ 20-006	15x28x930
ΑΕ 20-007	15x28x1030
ΑΕ 20-00700	15x28x1130
ΑΕ 20-00701	15x28x1230

## Αεροφράκτης Πλαστικός με Σκληρή Τρίχα



ΚΩΔΙΚΟΣ	ΠΕΡΙΓΡΑΦΗ
ΑΕ 20-000	1m Διάφανος
ΑΕ 20-002	1m Λευκός
ΑΕ 20-003	1m Καφέ

## Αεροφράκτης Πλαστικός με Λάστιχο



ΚΩΔΙΚΟΣ	ΠΕΡΙΓΡΑΦΗ
ΑΕ 20-001	1m Διάφανος
ΑΕ 20-004	1m Λευκός
ΑΕ 20-0040	1m Καφέ

## Αεροφράχτης Χωνευτός



ΚΩΔΙΚΟΣ	ΠΕΡΙΓΡΑΦΗ
ΑΕ 20-020	21x12,5x730cm
ΑΕ 20-021	21x12,5x830cm
ΑΕ 20-022	21x12,5x930cm
ΑΕ 20-023	21x12,5x1030cm

## Αεροφράχτης Αυτοκόλλητος



ΚΩΔΙΚΟΣ	ΠΕΡΙΓΡΑΦΗ
ΑΕ 20-010	Λευκός / Καφέ

## Αεροφράχτης Πόρτας Twin Flex



ΚΩΔΙΚΟΣ	ΠΕΡΙΓΡΑΦΗ
ΑΕ 20-009	Φ30 1m σε Καφέ, Μαύρο, Λευκό, Μπεζ & Γκρι

# 07 ΥΛΙΚΑ ΚΟΥΦΩΜΑΤΩΝ

## Οδηγός και Εξαρτήματα Καμαρόπορτας

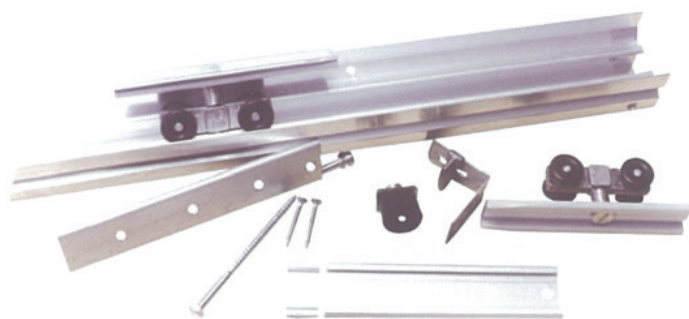

ΚΩΔΙΚΟΣ	ΠΕΡΙΓΡΑΦΗ
MR 35-001 έως MR 35-012	Οδηγός και εξαρτήματα αλουμινίου συρόμενης πόρτας μονόφυλλο κωνευτό και μονόφυλλο εξωτερικό σε διαστάσεις: 70-80-90-100-110-120-130-140-150-160-180-200
MR 35-101 έως MR 35-1120	Οδηγός και εξαρτήματα ανοδειομένος συρόμενης πόρτας μονόφυλλο κωνευτό και μονόφυλλο εξωτερικό σε διαστάσεις: 70-80-90-100-110-120-130-140-150-160-180-200
MR 35-013	Εξάρτημα συρόμενης εσωτερικής και εξωτερικής πόρτας

## Ντίζα για μονόφυλλο κωνευτό Συρόμενης Πόρτας



### ΚΩΔΙΚΟΣ

MR 35-014 έως MR 35-0143

## Μηχανισμός Σπαστής Καμαρόπορτας PETTITI

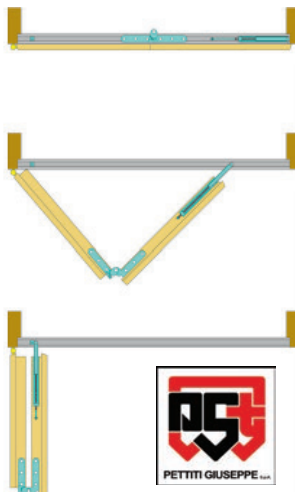

### ΚΩΔΙΚΟΣ

MR 14-0510

### ΠΕΡΙΓΡΑΦΗ

Με φρένο



## Συρόμενη Πόρτα Magic 2

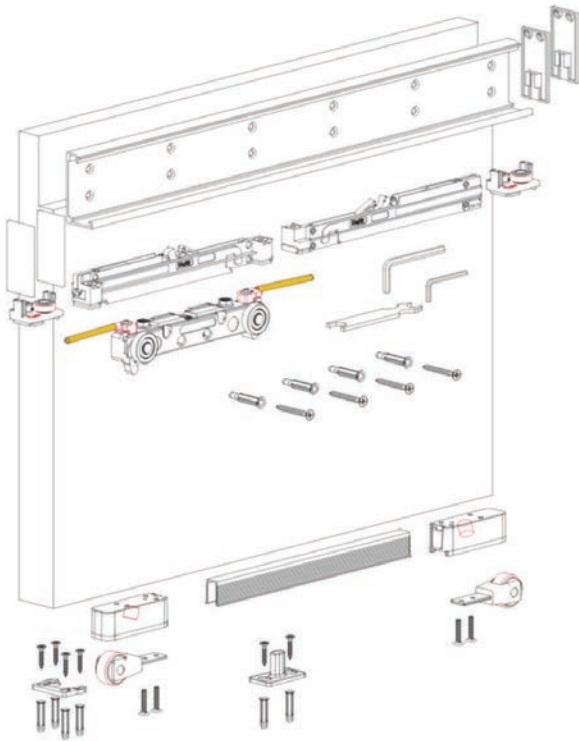

### ΚΩΔΙΚΟΣ

### ΠΕΡΙΓΡΑΦΗ

TE 14-233

Κιτ Συρόμενη Πόρτας Magic 2

- Συρόμενη πόρτα Magic 2 με κρυφό οδηγό και διπλά φρένα
- Για ξύλινη και γυάλινη πόρτα
- Για άνοιγμα από 650mm έως 1100mm και 1100mm έως 1800mm
- Έως 80kg

## Συρόμενη Εσωτερική Ξύλινη Πόρτα με Φρένο DIVA

No 1470



No 1450



No 705



### ΚΩΔΙΚΟΣ

### ΠΕΡΙΓΡΑΦΗ

TE 14-00618

Κιτ DIVA 12mm

TE 14-00619

Οδηγός DIVA 1470/A

TE 14-00617

Καπάκι για DIVA

- Μέγιστο βάρος πόρτας 80kg
- Πάχος πόρτας 12mm-18mm

1478/80Y/12A

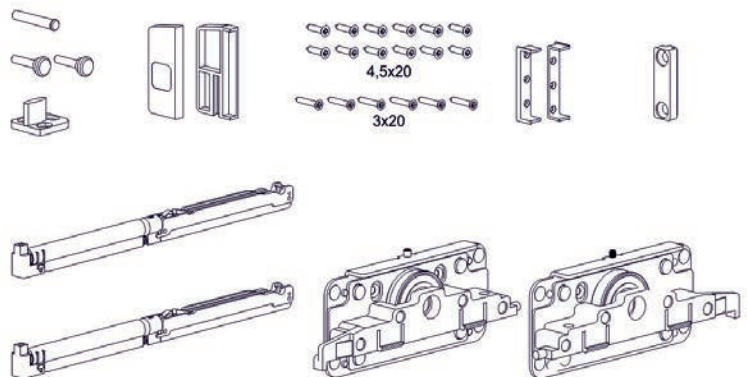

## Συρόμενη Εσωτερική Ξύλινη/Γυάλινη Πόρτα με Επαναφορά SELFIE

No 2430



No 2410

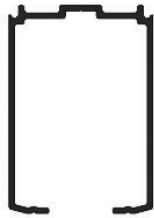

ΚΩΔΙΚΟΣ	ΠΕΡΙΓΡΑΦΗ
TE 14-018	Μηχανισμός 2402/2404
TE 14-019	Οδηγός Εξωτερικός 2m 2410/A/2000
TE 14-020	Οδηγός Εσωτερικός 2m 2410/A/2000
TE 14-021	Καπάκια για Οδηγούς 2m 2420/AS/2

- Μέγιστο βάρος πόρτας 80kg
- Πλάτος πόρτας 65cm-120cm
- Μέγιστο πάχος 45mm

No 2420



No 2400

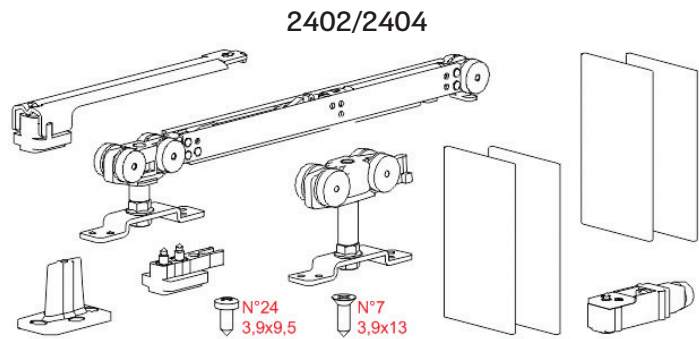

## Σπαστή Καμαρόπορτα Terno

No 2670/G

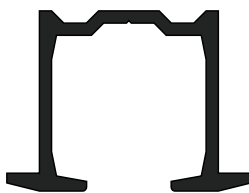

ΚΩΔΙΚΟΣ	ΠΕΡΙΓΡΑΦΗ
TE 14-051	Μηχανισμός 1133-1137
TE 14-05400	Οδηγός No 2670/G

- Μέγιστο βάρος πόρτας 30kg

No 1133-1137

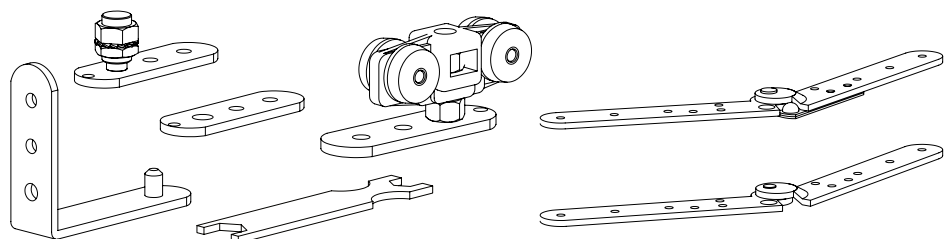

## Γρύλος Χωνευτός



ΚΩΔΙΚΟΣ	ΠΕΡΙΓΡΑΦΗ
33-083	Ιρίδιο Gevy

## Γρυλάκι Χωνευτό



ΚΩΔΙΚΟΣ	ΠΕΡΙΓΡΑΦΗ
33-0871	Σιδερένιο

## Καρουλάκι



ΚΩΔΙΚΟΣ	ΠΕΡΙΓΡΑΦΗ
33-078	Κίτρινο
33-0780	Ιρίδιο

## Γρυλόβεργα



ΚΩΔΙΚΟΣ	ΠΕΡΙΓΡΑΦΗ
33-017	1,50 m
33-018	2,20 m

## Κυψέλη Cartoflex

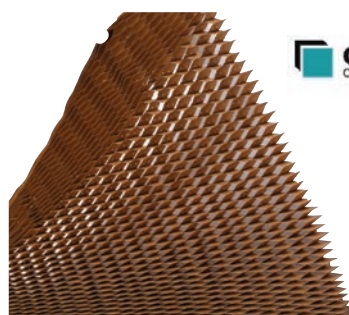

**CARTOFLEX GMBH**  
Cartonagen - Verpackungen - Displays

ΚΩΔΙΚΟΣ	ΠΕΡΙΓΡΑΦΗ
40-001 έως 40-010	Υψηλής ποιότητας, Διατίθεται και σε συνεχόμενη μορφή No 28-30-31-32-33-34-35-36-37-40-50-90

## Σύρτης Νυχάτος



ΚΩΔΙΚΟΣ	ΠΕΡΙΓΡΑΦΗ
MR 32-0023	N20 Χρυσό
MR 32-0024	N20 Νίκελ
MR 32-0021	N15 Χρυσό
MR 32-0022	N15 Νίκελ

# 07 ΥΛΙΚΑ ΚΟΥΦΩΜΑΤΩΝ

## Μάτια Εξώθυρων



ΚΩΔΙΚΟΣ ΠΕΡΙΓΡΑΦΗ

IT 36-002 Χρυσό

## Μάτια Amig Ισπανίας Φ14/35-60



ΚΩΔΙΚΟΣ ΠΕΡΙΓΡΑΦΗ

22-0190 Νίκελ Ματ

22-019 Χρυσό

22-014 Μαύρο

## Μάτια Securemme Φ16 60/110

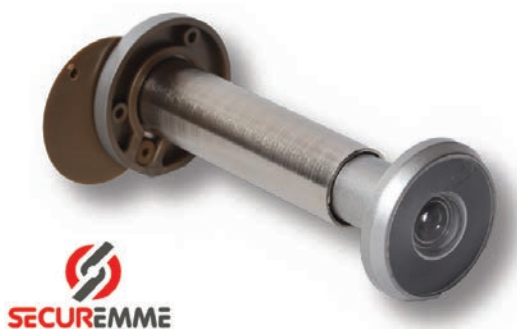

ΚΩΔΙΚΟΣ ΠΕΡΙΓΡΑΦΗ

36-0020 Νίκελ Ματ

36-021 Μαύρο

## Μανταλάκι Μπρούτζινο



ΚΩΔΙΚΟΣ ΠΕΡΙΓΡΑΦΗ

MR 33-091 Μονό

MR 33-092 Διπλό

## Ασφάλεια Αλυσίδας



ΚΩΔΙΚΟΣ ΠΕΡΙΓΡΑΦΗ

33-0890 Πλακέ 5039

## Ασφάλεια Εξώθυρων Κουμπωτή



ΚΩΔΙΚΟΣ ΠΕΡΙΓΡΑΦΗ

33-0891 Νίκελ Ματ 5017

## Σουστάκια Μπίλιας Μπρούτζινα



ΚΩΔΙΚΟΣ	ΠΕΡΙΓΡΑΦΗ
MR 07-061	N50
MR 07-062	N60
MR 07-0620	N70

## Σύρτες Γκρα Ορειχάλκινοι



ΚΩΔΙΚΟΣ	ΠΕΡΙΓΡΑΦΗ
MR 36-009	N40/50/60/75/90/100/120
έως	
MR 36-024	

## Ασφάλεια Γονατιάς



ΚΩΔΙΚΟΣ	ΠΕΡΙΓΡΑΦΗ
MR 33-088	Μπρούτζινη

## Ασφάλεια Ίσια



ΚΩΔΙΚΟΣ	ΠΕΡΙΓΡΑΦΗ
MR 33-089	Μπρούτζινη

## Γάτζοι Μπρούτζινοι



ΚΩΔΙΚΟΣ	ΠΕΡΙΓΡΑΦΗ
MR 36-026	N60/80/100/120/140/160/180/200
έως	
MR 36-033	

## Μανταλάκι Γονατιάς



ΚΩΔΙΚΟΣ	ΠΕΡΙΓΡΑΦΗ
MR 33-090	Μπρούτζινη

# 07 ΥΛΙΚΑ ΚΟΥΦΩΜΑΤΩΝ

## Προφίλ ALU FLEX

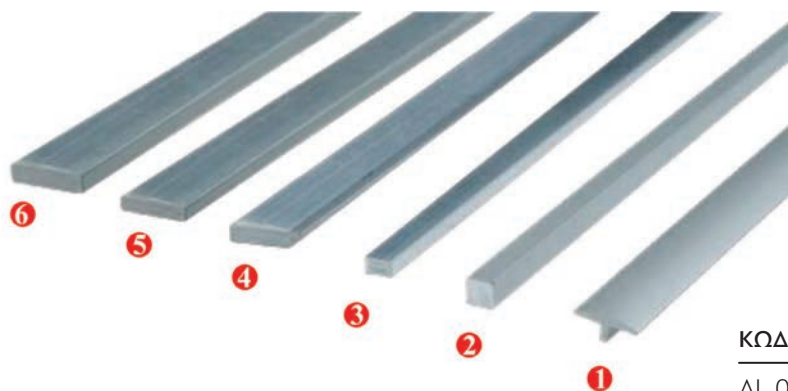

ΚΩΔΙΚΟΣ	ΠΕΡΙΓΡΑΦΗ
AL 07-0854	Καμπυλωτό 12x5
AL 22-0858	Παραλληλόγραμμο 5x3
AL 22-0852	Παραλληλόγραμμο 2x10
AL 22-0853	Παραλληλόγραμμο 2x8
AL 22-0850	Παραλληλόγραμμο 3x10

## Στρες Χειρός Μεμβράνη



ΚΩΔΙΚΟΣ	ΠΕΡΙΓΡΑΦΗ
MA 23-012	Διάφανο & Μαύρο

## Μεντεσές Μέτρου Γερμανίας

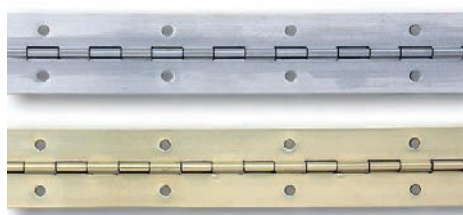

ΚΩΔΙΚΟΣ	ΠΕΡΙΓΡΑΦΗ
GE MA 00-1000	Νίκελ
GE MA 00-100	Χρυσό

## Οδηγός Κινησιάς



ΚΩΔΙΚΟΣ	ΠΕΡΙΓΡΑΦΗ
MA 30-065	N18,2
MA 30-066	N24,6
MA 30-067	N27,8
MA 30-068	N31
MA 30-069	N34,2
MA 30-070	N37,4
MA 30-071	N43,8

### Λάστιχο Κουφωμάτων Πλακέ



ΚΩΔΙΚΟΣ	ΠΕΡΙΓΡΑΦΗ
PP 43-001	1003/A φτερού 10mm Λευκό
PP 43-002	1003/A φτερού 10mm Καφέ
PP 43-0020	1003 Διάφανο
PP 43-0021	1003/A Μαύρο
PP 43-0022	1003/A Καφέ σκούρο

### Λάστιχο Κουφωμάτων 12mm Ταφ Σπιτάκι



ΚΩΔΙΚΟΣ	ΠΕΡΙΓΡΑΦΗ
PP 43-007	1049 Λευκό
PP 43-00800	1049 Καφέ
PP 43-0070	1049 Διάφανο

### Λάστιχο Κουφωμάτων 10mm



ΚΩΔΙΚΟΣ	ΠΕΡΙΓΡΑΦΗ
PP 43-0100	1070/A άκρη κινησιά Καφέ
PP 43-009	1070 άκρη κινησιά Λευκό
PP 43-0090	1070 άκρη κινησιά Διάφανο
PP 43-0101	1070 άκρη κινησιά Μαύρο
PP 43-0091	1070/A άκρη κινησιά Λευκό
PP 43-0102	1070/A άκρη κινησιά Καφέ σκούρο

### Λάστιχο Κουφωμάτων 10mm 1045/A Ταφ Σπιτάκι



ΚΩΔΙΚΟΣ	ΠΕΡΙΓΡΑΦΗ
PP 43-006	Καφέ
PP 43-00600	Καφέ σκούρο
PP 43-005	Λευκό
PP 43-0050	Διάφανο
PP 43-0061	Μαύρο

# 07 ΥΛΙΚΑ ΚΟΥΦΩΜΑΤΩΝ

Λάστιχο Κουφωμάτων 12mm  
Ταφ Σπιτάκι



ΚΩΔΙΚΟΣ	ΠΕΡΙΓΡΑΦΗ
PP 43-031	Καφέ
PP 43-032	Λευκό

Λάστιχο Κουφωμάτων 12mm  
Άκρη κινησιά



ΚΩΔΙΚΟΣ	ΠΕΡΙΓΡΑΦΗ
PP 43-012	Καφέ
PP 43-011	Λευκό

Λάστιχο Κουφωμάτων 1067  
10mm

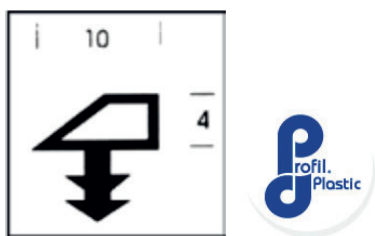

ΚΩΔΙΚΟΣ	ΠΕΡΙΓΡΑΦΗ
PP 43-0081	Λευκό
PP 43-0080	Καφέ

Λάστιχο Κουφωμάτων 10mm  
Ταφ Σπιτάκι



ΚΩΔΙΚΟΣ	ΠΕΡΙΓΡΑΦΗ
PP 43-014	Καφέ
PP 43-013	Λευκό
PP 43-0130	Διάφανο
PP 43-0132	Μαύρο
PP 43-0131	Μπέζ

Λάστιχο Κουφωμάτων  
Αυτοκόλλητο Φούσκα



ΚΩΔΙΚΟΣ	ΠΕΡΙΓΡΑΦΗ
PP 43-022	Λευκό
PP 43-023	Καφέ



### Λάστιχο Κουφωμάτων 103/Z 10mm



ΚΩΔΙΚΟΣ	ΠΕΡΙΓΡΑΦΗ
PP 43-016	Καφέ
PP 43-015	Λευκό
PP 43-018	Διάφανο
PP 43-017	Μαύρο

### Λάστιχο Κουφωμάτων 104K Πλακέ Φτερού 12mm



ΚΩΔΙΚΟΣ	ΠΕΡΙΓΡΑΦΗ
PP 43-026	Καφέ
PP 43-025	Λευκό

### Λάστιχο Πυράντοχο (60 λεπτά) L2100



ΚΩΔΙΚΟΣ	ΠΕΡΙΓΡΑΦΗ
PP 43-200	N8700 15x4mm Μαύρο
PP 43-201	N8700 15x4mm Λευκό
PP 43-202	N8700 15x4mm Καφέ
PP 43-203	N8600 20x4mm Μαύρο
PP 43-204	N8600 20x4mm Λευκό
PP 43-205	N8600 20x4mm Καφέ





**ΜΑΡΙΟΓΛΟΥ**

**COMPAGNUCCI**<sup>®</sup>

## COMPAGNUCCI Τροφαποθήκη με Φρένο



ΚΩΔΙΚΟΣ	ΥΨΟΣ	ΚΟΥΤΙ
CO 02-300	1130-1310	K30
CO 02-301	>>	K40
CO 02-302	>>	K45
CO 02-303	>>	K50
CO 02-304	>>	K60
CO 02-305	1510-1700	K30
CO 02-306	>>	K40
CO 02-307	>>	K45
CO 02-308	>>	K50
CO 02-309	>>	K60
CO 02-3090	1900-2080	K15
CO 02-310	>>	K30
CO 02-311	>>	K40
CO 02-312	>>	K45
CO 02-313	>>	K50
CO 02-314	>>	K60

## COMPAGNUCCI Twister Magic Απλό με Φρένο

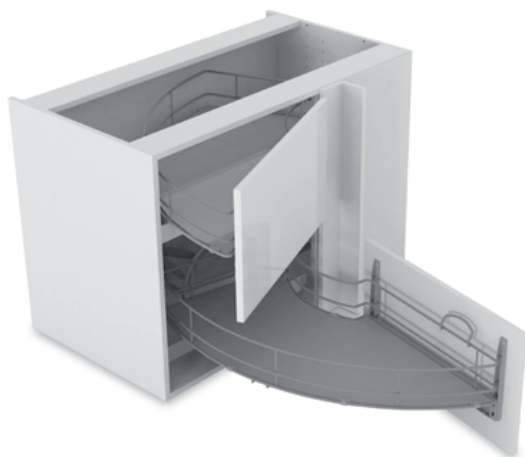

ΚΩΔΙΚΟΣ	ΠΕΡΙΓΡΑΦΗ
CO 02-320	K45 Δεξί
CO 02-319	K45 Αριστερό

# 08 ΛΥΣΕΙΣ ΑΠΟΘΗΚΕΥΣΗΣ

## COMPAGNUCCI Girasolo Περιστρεφόμενο



ΚΩΔΙΚΟΣ	ΠΕΡΙΓΡΑΦΗ
CO 02-336	40άρα Πόρτα Αριστερό
CO 02-337	40άρα Πόρτα Δεξί
CO 02-334	45άρα Πόρτα Αριστερό
CO 02-335	45άρα Πόρτα Δεξί
CO 02-332	60άρα Πόρτα Αριστερό
CO 02-333	60άρα Πόρτα Δεξί

## COMPAGNUCCI Διώροφο Βαγονέτο με Φρένο & Οδηγό Quatro



ΚΩΔΙΚΟΣ	ΠΕΡΙΓΡΑΦΗ
CO 02-340	K15 Αριστερό
CO 02-341	K15 Δεξί
CO 02-352	K20 Αριστερό
CO 02-353	K20 Δεξί

## COMPAGNUCCI Διώροφο Βαγονέτο με Φρένο & Οδηγό Quatro

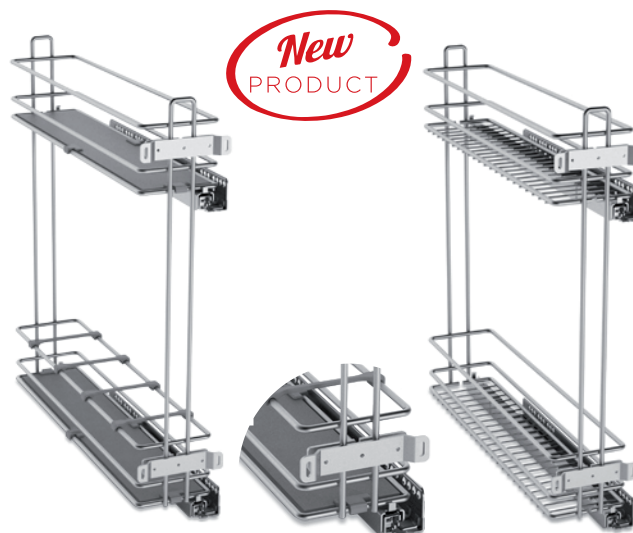

ΚΩΔΙΚΟΣ	ΠΕΡΙΓΡΑΦΗ
CO 02-342	K15 Αριστερό - Δεξί
CO 02-351	K20 Αριστερό - Δεξί

COMPAGNUCCI Καλάθι Τηλεσκοπικό με Φρένο

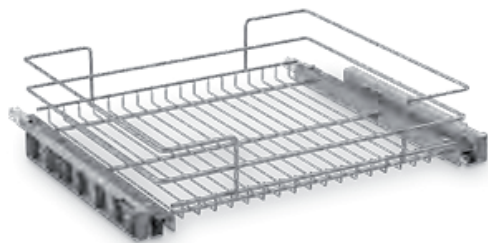

ΚΩΔΙΚΟΣ	ΠΕΡΙΓΡΑΦΗ
CO 02-321	Κ45 Χρώμιο
CO 02-322	Κ60 >>
CO 02-323	Κ90 >>

COMPAGNUCCI Καλάθι Τηλεσκοπικό Νεροχύτημε Φρένο και Αντιολισθητικό Τάπητα

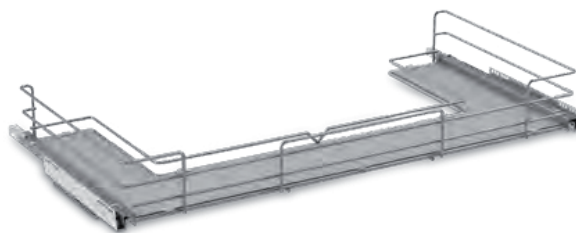

ΚΩΔΙΚΟΣ	ΠΕΡΙΓΡΑΦΗ
CO 02-331	Κ90 Χρώμιο

COMPAGNUCCI Γωνιακό Magic Συρμάτινο με Φρένο Full Extension

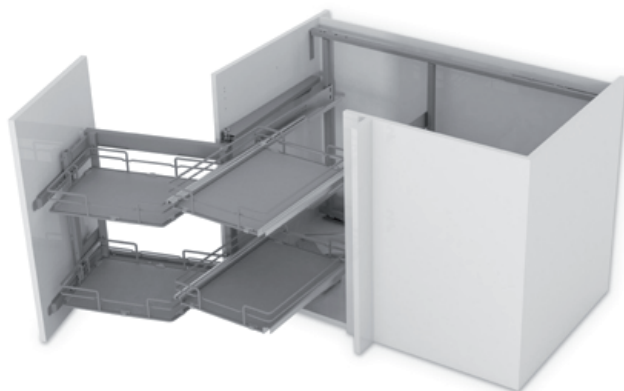

ΚΩΔΙΚΟΣ	ΠΕΡΙΓΡΑΦΗ
CO 02-318	Κ45 Δεξί
CO 02-317	Κ45 Αριστερό
CO 02-350	Κ60 Δεξί
CO 02-349	Κ60 Αριστερό

COMPAGNUCCI Γωνιακό Magic Συρμάτινο με Φρένο Full Extension με Χερούλι

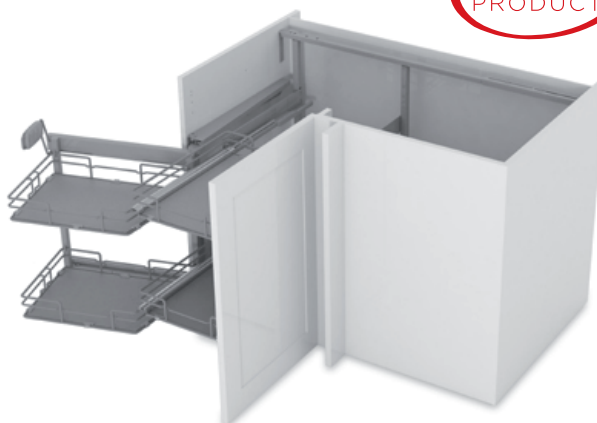

ΚΩΔΙΚΟΣ	ΠΕΡΙΓΡΑΦΗ
CO 02-3180	Κ45 Δεξί
CO 02-3181	Κ45 Αριστερό

# 08 ΛΥΣΕΙΣ ΑΠΟΘΗΚΕΥΣΗΣ

## COMPAGNUCCI Γωνιακό Magic Συρμάτινο με Φρένο

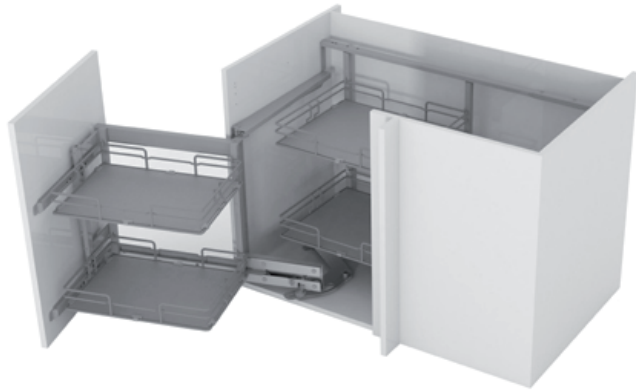

ΚΩΔΙΚΟΣ	ΠΕΡΙΓΡΑΦΗ
CO 02-3160	Κ40 Δεξί
CO 02-3161	Κ40 Αριστερό
CO 02-316	Κ45 Δεξί
CO 02-315	Κ45 Αριστερό
CO 02-346	Κ45 Δεξί με Γκρι Βάση
CO 02-345	Κ45 Αριστερό με Γκρι Βάση

## COMPAGNUCCI Βαγονέτο Διώροφο με Φρένο



ΚΩΔΙΚΟΣ	ΠΕΡΙΓΡΑΦΗ
CO 02-325	Κ30 Χρώμιο
CO 02-326	Κ40 >>
CO 02-327	Κ45 >>
CO 02-328	Κ50 >>
CO 02-329	Κ60 >>

## COMPAGNUCCI Περιστρεφόμενο 3/4 Πλαστικό Γκρι

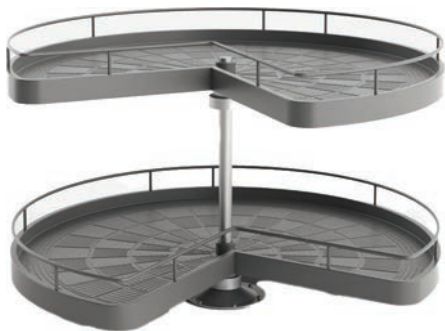

ΚΩΔΙΚΟΣ	ΠΕΡΙΓΡΑΦΗ
CO 02-347	Φ72
CO 02-348	Φ82



**ΜΑΡΙΟΓΛΟΥ**

**MAX**  
ITALIA



# 09 ΠΟΜΟΛΑ ΕΠΙΠΛΩΝ

## Πόμολο



*New*  
PRODUCT

ΚΩΔΙΚΟΣ	ο ο	ΠΕΡΙΓΡΑΦΗ
ΜΑ C0019	128	Νίκελ ματ
ΜΑ C0019	192	Νίκελ ματ
ΜΑ C0019	128	Αντικέ
ΜΑ C0019	192	Αντικέ

## Πόμολο



*New*  
PRODUCT

ΚΩΔΙΚΟΣ	ο ο	ΠΕΡΙΓΡΑΦΗ
ΜΑ C0020	128	Νίκελ ματ
ΜΑ C0020	160	Νίκελ ματ
ΜΑ C0020	192	Νίκελ ματ
ΜΑ C0020	224	Νίκελ ματ
ΜΑ C0020	128	Αντικέ
ΜΑ C0020	160	Αντικέ
ΜΑ C0020	192	Αντικέ

## Πόμολο



*New*  
PRODUCT

ΚΩΔΙΚΟΣ	ο ο	ΠΕΡΙΓΡΑΦΗ
ΜΑ C1019	128	Αντικέ
ΜΑ C1019	160	Αντικέ

## Πόμολο



*New*  
PRODUCT

ΚΩΔΙΚΟΣ	ο ο	ΠΕΡΙΓΡΑΦΗ
ΜΑ C3062	128	Νίκελ γυαλιστερό

## Πόμολο



*New*  
PRODUCT

ΚΩΔΙΚΟΣ	ο ο	ΠΕΡΙΓΡΑΦΗ
ΜΑ C3063	128	Νίκελ γυαλιστερό

## Πόμολο



*New*  
PRODUCT

ΚΩΔΙΚΟΣ	ο ο	ΠΕΡΙΓΡΑΦΗ
ΜΑ M404	160	Νίκελ ματ
ΜΑ M404	320	Νίκελ ματ



Πόμολο



ΚΩΔΙΚΟΣ	ο ο	ΠΕΡΙΓΡΑΦΗ
MA 5075	128	Νίκελ ματ
MA 5075	192	>>
MA 5075	320	>>

Πόμολο



ΚΩΔΙΚΟΣ	ο ο	ΠΕΡΙΓΡΑΦΗ
MA 5076	128	Νίκελ ματ
MA 5076	192	>>
MA 5076	256	>>
MA 5076	320	>>

Πόμολο



ΚΩΔΙΚΟΣ	ο ο	ΠΕΡΙΓΡΑΦΗ
MA 3064	96	Μαύρο ματ
MA 3064	128	>>
MA 3064	160	>>
MA 3064	192	>>
MA 3064	224	>>

Πόμολο



ΚΩΔΙΚΟΣ	ο ο	ΠΕΡΙΓΡΑΦΗ
MA 3064	96	Νίκελ ματ
MA 3064	128	>>
MA 3064	160	>>
MA 3064	192	>>
MA 3064	224	>>
MA 3064	256	>>
MA 3064	320	>>
MA 3064	96	Νίκελ γυαλιστερό
MA 3064	128	>>
MA 3064	160	>>
MA 3064	192	>>
MA 3064	224	>>
MA 3064	256	>>
MA 3064	320	>>

Πόμολο



ΚΩΔΙΚΟΣ	ο ο	ΠΕΡΙΓΡΑΦΗ
MA 3999	128/160	BSN
MA 3999	128/160	Μαύρο ματ

# 09 ΠΟΜΟΛΑ ΕΠΙΠΛΩΝ

## Πόμολο



ΚΩΔΙΚΟΣ	ο ο	ΠΕΡΙΓΡΑΦΗ
ΜΑ 3071	160	Νίκελ ματ
ΜΑ 3071	160	Νίκελ γυαλιστερό
ΜΑ 3071	224	Νίκελ ματ
ΜΑ 3071	224	Νίκελ γυαλιστερό

## Πόμολο



ΚΩΔΙΚΟΣ	ο ο	ΠΕΡΙΓΡΑΦΗ
ΜΑ 6033	96	Νίκελ ματ
ΜΑ 6033	160	>>

## Πόμολο



*New*  
PRODUCT

ΚΩΔΙΚΟΣ	ο ο	ΠΕΡΙΓΡΑΦΗ
ΜΑ D108	128	Νίκελ ματ
ΜΑ D108	160	>>
ΜΑ D108	192	>>
ΜΑ D108	128	Μαύρο ματ
ΜΑ D108	160	>>
ΜΑ D108	192	>>

## Πόμολο



*New*  
PRODUCT

ΚΩΔΙΚΟΣ	ο ο	ΠΕΡΙΓΡΑΦΗ
ΜΑ 8026	128	Μαύρο ματ
ΜΑ 8026	160	>>
ΜΑ 8026	192	>>

## Πόμολο



ΚΩΔΙΚΟΣ	ο ο	ΠΕΡΙΓΡΑΦΗ
ΜΑ 3087	224	Νίκελ ματ & γυαλιστερό

## Πόμολο



*New*  
PRODUCT

ΚΩΔΙΚΟΣ	ο ο	ΠΕΡΙΓΡΑΦΗ
ΜΑ 2022	192	Νίκελ ματ
ΜΑ 2022	128	>>
ΜΑ 2022	160	>>
ΜΑ 2022	192	Μαύρο ματ
ΜΑ 2022	128	>>
ΜΑ 2022	160	>>

Πόμολο



ΚΩΔΙΚΟΣ	ο ο	ΠΕΡΙΓΡΑΦΗ
ΜΑ 6615	128	Νίκελ ματ
ΜΑ 6615	160	>>
ΜΑ 6615	192	>>

Πόμολο



ΚΩΔΙΚΟΣ	ο ο	ΠΕΡΙΓΡΑΦΗ
ΜΑ 4065	128	Νίκελ ματ & γυαλιστερό
ΜΑ 4065	160	>>
ΜΑ 4065	192	>>
ΜΑ 4065	221	>>

Πόμολο



ΚΩΔΙΚΟΣ	ο ο	ΠΕΡΙΓΡΑΦΗ
ΜΑ 6309	96	Νίκελ ματ/αλουμίνιο
ΜΑ 6309	128	>>
ΜΑ 6309	160	>>
ΜΑ 6309	192	>>

Πόμολο



ΚΩΔΙΚΟΣ	ο ο	ΠΕΡΙΓΡΑΦΗ
ΜΑ 82033	96	Νίκελ ματ

Πόμολο

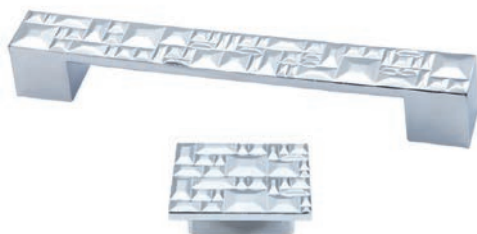

ΚΩΔΙΚΟΣ	ο ο	ΠΕΡΙΓΡΑΦΗ
ΜΑ 3082	32	Νίκελ γυαλιστερό
ΜΑ 3082	160	>>

Πόμολο



ΚΩΔΙΚΟΣ	ο ο	ΠΕΡΙΓΡΑΦΗ
ΜΑ 3040	32	Νίκελ γυαλιστερό
ΜΑ 3040	160	>>

# 09 ΠΟΜΟΛΑ ΕΠΙΠΛΩΝ

## Πόμολο



ΚΩΔΙΚΟΣ	ο ο	ΠΕΡΙΓΡΑΦΗ
ΜΑ 82031	160	Χρυσό ματ

## Πόμολο



ΚΩΔΙΚΟΣ	ο ο	ΠΕΡΙΓΡΑΦΗ
ΜΑ 82032	96	Νίκελ ματ

## Πόμολο



ΚΩΔΙΚΟΣ	ο ο	ΠΕΡΙΓΡΑΦΗ
ΜΑ 1092	96	Νίκελ ματ
ΜΑ 1092	128	>>
ΜΑ 3082	160	>>

## Πόμολο



ΚΩΔΙΚΟΣ	ο ο	ΠΕΡΙΓΡΑΦΗ
ΜΑ 6391	96	Alu
ΜΑ 6391	128	>>
ΜΑ 6391	160	>>

## Πόμολο



ΚΩΔΙΚΟΣ	ο ο	ΠΕΡΙΓΡΑΦΗ
ΜΑ 7112	96	Νίκελ ματ

## Πόμολο



ΚΩΔΙΚΟΣ	ο ο	ΠΕΡΙΓΡΑΦΗ
ΜΑ 1052	96	Νίκελ ματ
ΜΑ 1052	128	>>

## Πόμολο



ΚΩΔΙΚΟΣ	ο ο	ΠΕΡΙΓΡΑΦΗ
ΜΑ 1021	96	Νίκελ ματ

## Πόμολο



ΚΩΔΙΚΟΣ	ο ο	ΠΕΡΙΓΡΑΦΗ
ΜΑ 1062	96	Νίκελ ματ
ΜΑ 1062	128	>>

Πόμολο



ΚΩΔΙΚΟΣ	ο ο	ΠΕΡΙΓΡΑΦΗ
ΜΑ 1066	96	Νίκελ ματ
ΜΑ 1066	128	>>

Πόμολο



ΚΩΔΙΚΟΣ	ο ο	ΠΕΡΙΓΡΑΦΗ
ΜΑ 70938	96	Χρώμιο ματ

Πόμολο



ΚΩΔΙΚΟΣ	ο ο	ΠΕΡΙΓΡΑΦΗ
ΜΑ 1088	96	Νίκελ ματ
ΜΑ 1088	128	>>

Πόμολο



ΚΩΔΙΚΟΣ	ο ο	ΠΕΡΙΓΡΑΦΗ
ΜΑ 1012	96	Νίκελ γυαλιστερό
ΜΑ 1012	96	Χρυσό
ΜΑ 1012	128	Χρυσό

Πόμολο



ΚΩΔΙΚΟΣ	ο ο	ΠΕΡΙΓΡΑΦΗ
ΜΑ 1045	96	Νίκελ ματ
ΜΑ 1045	128	>>

Πόμολο



ΚΩΔΙΚΟΣ	ο ο	ΠΕΡΙΓΡΑΦΗ
ΜΑ 1020	64	Νίκελ ματ
ΜΑ 1020	96	Νίκελ ματ
ΜΑ 1020	96	Χρυσό

Πόμολο



ΚΩΔΙΚΟΣ	ο ο	ΠΕΡΙΓΡΑΦΗ
ΜΑ 9417	160	Νίκελ ματ

Πόμολο



ΚΩΔΙΚΟΣ	ο ο	ΠΕΡΙΓΡΑΦΗ
ΜΑ 1015	96	Νίκελ ματ
ΜΑ 1015	128	>>

## Πόμολο



ΚΩΔΙΚΟΣ	ο ο	ΠΕΡΙΓΡΑΦΗ
ΜΑ 1008	96	Νίκελ ματ
ΜΑ 1008	96	Χρυσό
ΜΑ 1008	128	Νίκελ ματ
ΜΑ 1008	128	Χρυσό

## Πόμολο



ΚΩΔΙΚΟΣ	ο ο	ΠΕΡΙΓΡΑΦΗ
ΜΑ 1064	96	Νίκελ ματ
ΜΑ 1064	128	>>

## Πόμολο



ΚΩΔΙΚΟΣ	ο ο	ΠΕΡΙΓΡΑΦΗ
ΜΑ 1024	128	Νίκελ ματ

## Πόμολο



ΚΩΔΙΚΟΣ	ο ο	ΠΕΡΙΓΡΑΦΗ
ΜΑ 1026	96	Νίκελ ματ
ΜΑ 1026	128	>>

## Πόμολο



ΚΩΔΙΚΟΣ	ο ο	ΠΕΡΙΓΡΑΦΗ
ΜΑ 1018	64	Νίκελ ματ
ΜΑ 1018	96	

## Πόμολο



ΚΩΔΙΚΟΣ	ο ο	ΠΕΡΙΓΡΑΦΗ
ΜΑ 3054	96	Νίκελ ματ
ΜΑ 3054	96	Χρυσό
ΜΑ 3054	96	Μαύρο/γυαλιστερό
ΜΑ 3054	128	Νίκελ ματ
ΜΑ 3054	128	Χρυσό

## Πόμολο



ΚΩΔΙΚΟΣ	ο ο	ΠΕΡΙΓΡΑΦΗ
ΜΑ 3062	160	Νίκελ ματ

## Πόμολο



ΚΩΔΙΚΟΣ	ο ο	ΠΕΡΙΓΡΑΦΗ
ΜΑ 3636	128	Νίκελ ματ

Πόμολο



ΚΩΔΙΚΟΣ	ο ο	ΠΕΡΙΓΡΑΦΗ
ΜΑ Α015	128	Νίκελ ματ

Πόμολο



ΚΩΔΙΚΟΣ	ο ο	ΠΕΡΙΓΡΑΦΗ
ΜΑ 3098	160	Νίκελ γυαλιστερό

Πόμολο



ΚΩΔΙΚΟΣ	ο ο	ΠΕΡΙΓΡΑΦΗ
ΜΑ 4012	96	MSP

Πόμολο



ΚΩΔΙΚΟΣ	ο ο	ΠΕΡΙΓΡΑΦΗ
ΜΑ 3099	160	Νίκελ ματ

Πόμολο



ΚΩΔΙΚΟΣ	ο ο	ΠΕΡΙΓΡΑΦΗ
ΜΑ 1084	128	Νίκελ ματ
ΜΑ 1084	160	>>
ΜΑ 1084	192	>>
ΜΑ 1084	224	>>

Πόμολο



ΚΩΔΙΚΟΣ	ο ο	ΠΕΡΙΓΡΑΦΗ
ΜΑ 3076	96	Νίκελ ματ
ΜΑ 3076	128	>>
ΜΑ 3076	160	>>

Πόμολο



ΚΩΔΙΚΟΣ	ο ο	ΠΕΡΙΓΡΑΦΗ
ΜΑ 9023	96	Σάτιν

Πόμολο



ΚΩΔΙΚΟΣ	ο ο	ΠΕΡΙΓΡΑΦΗ
ΜΑ 9020	96	Σάτιν
ΜΑ 9020	128	>>

## Πόμολο



ΚΩΔΙΚΟΣ	ο ο	ΠΕΡΙΓΡΑΦΗ
MA A669	64	Νίκελ ματ
MA A669	64	Χρυσό
MA A669	96	Νίκελ ματ
MA A669	96	Χρυσό

## Πόμολο



ΚΩΔΙΚΟΣ	ο ο	ΠΕΡΙΓΡΑΦΗ
MA 2085	96	Χρώμιο
MA 2085	128	>>
MA 2085	160	>>
MA 2085	192	>>

## Πόμολο



ΚΩΔΙΚΟΣ	ο ο	ΠΕΡΙΓΡΑΦΗ
MA 71240	160	Νίκελ ματ
MA 71240	160	Νίκελ γυαλιστερό
MA 71240	320	Νίκελ ματ
MA 71240	320	Νίκελ γυαλιστερό

## Πόμολο



ΚΩΔΙΚΟΣ	ο ο	ΠΕΡΙΓΡΑΦΗ
MA 71243	128	Νίκελ ματ
MA 71243	128	Χρώμιο
MA 71243	160	Νίκελ ματ
MA 71243	160	Χρώμιο

## Πόμολο



ΚΩΔΙΚΟΣ	ο ο	ΠΕΡΙΓΡΑΦΗ
MA 71244	128	Νίκελ ματ
MA 71244	128	Χρώμιο
MA 71244	160	Νίκελ ματ
MA 71244	160	Χρώμιο

## Πόμολο



ΚΩΔΙΚΟΣ	ο ο	ΠΕΡΙΓΡΑΦΗ
MA 70655	128	Νίκελ ματ
MA 70655	128	Χρώμιο
MA 70655	160	Νίκελ ματ
MA 70655	160	Χρώμιο



Σοκορολαβή Αυτ/τη Αλουμινίου

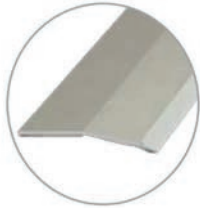

*New*  
PRODUCT

ΚΩΔΙΚΟΣ	ΠΕΡΙΓΡΑΦΗ
	N9 90mm
	N9 100mm

Πόμολο



*New*  
PRODUCT

ΚΩΔΙΚΟΣ	ΠΕΡΙΓΡΑΦΗ
ΠΟ 1090-96	Νίκελ ματ
ΠΟ 1090-128	Νίκελ ματ
ΠΟ 1090-160	Νίκελ ματ

Πόμολο Τετράγωνο 14x14



ΚΩΔΙΚΟΣ	ο ο
ΜΑ 2003	128
ΜΑ 2003	160
ΜΑ 2003	192
ΜΑ 2003	224
ΜΑ 2003	288
ΜΑ 2003	320
ΜΑ 2003	384
ΜΑ 2003	448
ΜΑ 2003	480
ΜΑ 2003	576
ΜΑ 2003	768
ΜΑ 2003	992

Πόμολο Τετράγωνο 12x12



ΚΩΔΙΚΟΣ	ο ο
ΜΑ 2004	128
ΜΑ 2004	160
ΜΑ 2004	192
ΜΑ 2004	224
ΜΑ 2004	256
ΜΑ 2004	288
ΜΑ 2004	320
ΜΑ 2004	352
ΜΑ 2004	384
ΜΑ 2004	416
ΜΑ 2004	448
ΜΑ 2004	480
ΜΑ 2004	576
ΜΑ 2004	608

## Πόμολο

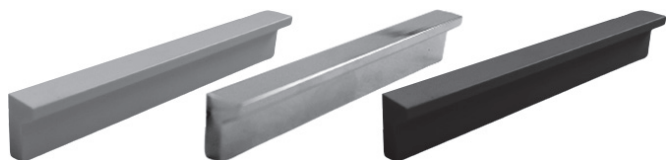

ΚΩΔΙΚΟΣ	ο ο	ΠΕΡΙΓΡΑΦΗ
ΜΑ 1085	96	Νίκελ ματ
ΜΑ 1085	128	>>
ΜΑ 1085	160	>>
ΜΑ 1085	192	>>
ΜΑ 1085	224	>>
ΜΑ 1085	256	>>
ΜΑ 1085	288	>>
ΜΑ 1085	320	>>
ΜΑ 1085	352	>>
ΜΑ 1085	360	>>
ΜΑ 1085	384	>>
ΜΑ 1085	416	>>
ΜΑ 1085	420	>>
ΜΑ 1085	448	>>
ΜΑ 1085	480	>>
ΜΑ 1085	576	>>
ΜΑ 1085	96	Νίκελ γυαλιστερό
ΜΑ 1085	128	>>
ΜΑ 1085	160	>>
ΜΑ 1085	192	>>
ΜΑ 1085	224	>>
ΜΑ 1085	288	>>
ΜΑ 1085	448	>>
ΜΑ 1085	96	Μαύρο ματ
ΜΑ 1085	128	>>
ΜΑ 1085	160	>>
ΜΑ 1085	192	>>
ΜΑ 1085	224	>>
ΜΑ 1085	320	>>

## Πόμολο



ΚΩΔΙΚΟΣ	ο ο	ΠΕΡΙΓΡΑΦΗ
ΜΑ 001	96	Ανοξείδωτη
ΜΑ 001	128	>>
ΜΑ 001	160	>>
ΜΑ 001	192	>>
ΜΑ 001	224	>>
ΜΑ 001	256	>>
ΜΑ 001	288	>>
ΜΑ 001	320	>>
ΜΑ 001	352	>>
ΜΑ 001	384	>>
ΜΑ 001	416	>>
ΜΑ 001	448	>>
ΜΑ 001	480	>>
ΜΑ 001	576	>>
ΜΑ 001	96	Μαύρη
ΜΑ 001	128	>>
ΜΑ 001	160	>>
ΜΑ 001	192	>>
ΜΑ 001	224	>>
ΜΑ 001	256	>>
ΜΑ 001	320	>>

Πόμολο Αλουμίνιο



ΚΩΔΙΚΟΣ	ο ο	ΠΕΡΙΓΡΑΦΗ
MA 7021	96	Αλουμίνιο
MA 7021	128	>>
MA 7021	160	>>
MA 7021	192	>>
MA 7021	224	>>
MA 7021	288	>>
MA 7021	320	>>
MA 7021	416	>>
MA 7021	480	>>

Πόμολο



ΚΩΔΙΚΟΣ	ο ο	ΠΕΡΙΓΡΑΦΗ
MA T-116	96	Ανοξείδωτη μασίφ
MA T-116	128	>>
MA T-116	160	>>
MA T-116	192	>>
MA T-116	224	>>
MA T-116	256	>>
MA T-116	288	>>
MA T-116	320	>>
MA T-116	384	>>
MA T-116	576	>>
MA T-116	672	>>

Πόμολο



ΚΩΔΙΚΟΣ	ΠΕΡΙΓΡΑΦΗ
MA K25	Μονό Νίκελ ματ

Πόμολο



ΚΩΔΙΚΟΣ	ΠΕΡΙΓΡΑΦΗ
MA K27	Μονό Νίκελ ματ

Πόμολο



ΚΩΔΙΚΟΣ	ΠΕΡΙΓΡΑΦΗ
MA 606	18x20 Κωνικό Νίκελ ματ
MA 606	20x22 Κωνικό Νίκελ ματ
MA 606	18x20 Κωνικό Χρωμέ

Πόμολο



ΚΩΔΙΚΟΣ	ΠΕΡΙΓΡΑΦΗ
MA 822	Τετράγωνο Μαύρο
MA 822	Τετράγωνο Νίκελ ματ

# 09 ΠΟΜΟΛΑ ΕΠΙΠΛΩΝ

## Πόμολο



### ΚΩΔΙΚΟΣ

ΜΑ 9095

ΜΑ 9095

### ΠΕΡΙΓΡΑΦΗ

30mm Μαύρο

30mm Νίκελ ματ

## Πόμολο



### ΚΩΔΙΚΟΣ

ΜΑ Κ26

### ΠΕΡΙΓΡΑΦΗ

30mm Νίκελ ματ

## Πόμολο



### ΚΩΔΙΚΟΣ

ΜΑ Κ20

ΜΑ Κ20

### ΠΕΡΙΓΡΑΦΗ

22mm Νίκελ ματ

25,5mm Νίκελ ματ

## Πόμολο



### ΚΩΔΙΚΟΣ

ΜΑ Κ75

ΜΑ Κ75

### ΠΕΡΙΓΡΑΦΗ

25mm Αντικέ

25mm Νίκελ ματ

## Πόμολο



### ΚΩΔΙΚΟΣ

ΜΑ Κ07

### ΠΕΡΙΓΡΑΦΗ

24mm Νίκελ ματ

## Πόμολο



### ΚΩΔΙΚΟΣ

ΜΑ Κ28

### ΠΕΡΙΓΡΑΦΗ

34mm Νίκελ ματ

Πόμολο



ΚΩΔΙΚΟΣ	ΠΕΡΙΓΡΑΦΗ
ΜΑ Κ44	34mm Νίκελ ματ

Πόμολο



ΚΩΔΙΚΟΣ	ΠΕΡΙΓΡΑΦΗ
ΜΑ Κ69	27,5mm Αντικέ
ΜΑ Κ69	37mm Αντικέ

Πόμολο



ΚΩΔΙΚΟΣ	ΠΕΡΙΓΡΑΦΗ
ΜΑ Κ106	43x43mm Νίκελ ματ

Πόμολο



ΚΩΔΙΚΟΣ	ΠΕΡΙΓΡΑΦΗ
ΜΑ Κ13	26x26mm Αντικέ

Πόμολο



ΚΩΔΙΚΟΣ	ΠΕΡΙΓΡΑΦΗ
ΜΑ C3063-32	Νίκελ γυαλιστερό

Πόμολο



ΚΩΔΙΚΟΣ	ΠΕΡΙΓΡΑΦΗ
ΜΑ C3062-32	Νίκελ γυαλιστερό

# 09 ΠΟΜΟΛΑ ΕΠΙΠΛΩΝ

## Πόμολο



ΚΩΔΙΚΟΣ	ΠΕΡΙΓΡΑΦΗ
ΜΑ V032	31,5mm Αντικέ Καμέλια
ΜΑ V032	31,5mm Αντικέ Κρακελέ
ΜΑ V032	31,5mm Αντικέ Στάχυ
ΜΑ V032	31,5mm Νίκελ ματ Στάχυ
ΜΑ V032	31,5mm Νίκελ ματ Κρακελέ
ΜΑ V032	31,5mm Νίκελ Ορχιδέα

## Πόμολο



ΚΩΔΙΚΟΣ	ΠΕΡΙΓΡΑΦΗ
ΜΑ C3065/L	Κρεμαστό Αντικέ

## Πόμολο



ΚΩΔΙΚΟΣ	ΠΕΡΙΓΡΑΦΗ
ΜΑ 1208/S	Νίκελ ματ
ΜΑ 1208/S	Χρυσό
ΜΑ 1208/S	Χρυσό ματ

## Πόμολο



ΚΩΔΙΚΟΣ	ΠΕΡΙΓΡΑΦΗ
ΜΑ N072	Νίκελ ματ
ΜΑ N072	Χρυσό

## Πόμολο



ΚΩΔΙΚΟΣ	ΠΕΡΙΓΡΑΦΗ
ΜΑ 1183	Αντικέ

## Πόμολο



ΚΩΔΙΚΟΣ	ΠΕΡΙΓΡΑΦΗ
ΜΑ 1128	MSP

Πόμολο



ΚΩΔΙΚΟΣ	ΠΕΡΙΓΡΑΦΗ
ΜΑ 1172-L	Νίκελ ματ
ΜΑ 1172-S	Νίκελ ματ
ΜΑ 1172-L	Χρυσό
ΜΑ 1172-S	Χρυσό

Πόμολο



ΚΩΔΙΚΟΣ	ΠΕΡΙΓΡΑΦΗ
ΜΑ 1063	Νίκελ ματ

Πόμολο



ΚΩΔΙΚΟΣ	ΠΕΡΙΓΡΑΦΗ
ΜΑ 1123	Νίκελ ματ

Πόμολο



ΚΩΔΙΚΟΣ	ΠΕΡΙΓΡΑΦΗ
ΜΑ 1175-L	Νίκελ ματ
ΜΑ 1175-S	Νίκελ ματ
ΜΑ 1175-S	Χρυσό

Πόμολο



ΚΩΔΙΚΟΣ	ΠΕΡΙΓΡΑΦΗ
ΜΑ 1179	20mm Νίκελ ματ
ΜΑ 1179	20mm Χρυσό
ΜΑ 1179	25mm Νίκελ ματ
ΜΑ 1179	20mm Μαύρο

Πόμολο



ΚΩΔΙΚΟΣ	ΠΕΡΙΓΡΑΦΗ
ΜΑ 1126	Νίκελ ματ

# 09 ΠΟΜΟΛΑ ΕΠΙΠΛΩΝ

## Πόμολο



ΚΩΔΙΚΟΣ

ΠΕΡΙΓΡΑΦΗ

ΜΑ 1174

Νίκελ ματ

## Πόμολο



ΚΩΔΙΚΟΣ

ΠΕΡΙΓΡΑΦΗ

ΜΑ 1124

Νίκελ ματ

## Πόμολο



ΚΩΔΙΚΟΣ

ΠΕΡΙΓΡΑΦΗ

ΜΑ Α705

Νίκελ ματ

## Πόμολο



ΚΩΔΙΚΟΣ

ΠΕΡΙΓΡΑΦΗ

ΜΑ 1190L

Νίκελ ματ

## Πόμολο



ΚΩΔΙΚΟΣ

ΠΕΡΙΓΡΑΦΗ

ΜΑ 1147

Νίκελ ματ

ΜΑ 1147

MSP

## Πόμολο

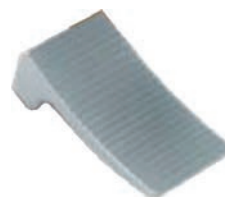

ΚΩΔΙΚΟΣ

ΠΕΡΙΓΡΑΦΗ

ΜΑ 1110

Νίκελ ματ



## Πόμολο



ΚΩΔΙΚΟΣ	ΠΕΡΙΓΡΑΦΗ
ΜΑ 3613	Χρυσό

## Πόμολο Βεράκι



ΚΩΔΙΚΟΣ	ΠΕΡΙΓΡΑΦΗ
ΜΑ 1122	23mm Νίκελ γυαλιστερό
ΜΑ 1122	23mm Νίκελ ματ
ΜΑ 1122	23mm Χρυσό

## Πόμολο



ΚΩΔΙΚΟΣ	ΠΕΡΙΓΡΑΦΗ
ΜΑ 81051	Νίκελ ματ

## Πόμολο



ΚΩΔΙΚΟΣ	ΠΕΡΙΓΡΑΦΗ
ΜΑ Ν73	Νίκελ ματ
ΜΑ Ν73	Χρυσό

## Πόμολο



ΚΩΔΙΚΟΣ	ΠΕΡΙΓΡΑΦΗ
ΜΑ 83086	Νίκελ ματ

## Πόμολο



ΚΩΔΙΚΟΣ	ΠΕΡΙΓΡΑΦΗ
ΜΑ V005-128	Αντικέ Καμέλια
ΜΑ V005-128	Αντικέ Στάχου

# 09 ΠΟΜΟΛΑ ΕΠΙΠΛΩΝ

## Πόμολο



ΚΩΔΙΚΟΣ	ΠΕΡΙΓΡΑΦΗ
ΜΑ V018-96	Νίκελ ματ Ορχιδέα
ΜΑ V018-96	Νίκελ ματ Κρακελέ
ΜΑ V018-96	Νίκελ ματ Στάχυ

## Πόμολο



ΚΩΔΙΚΟΣ	ΠΕΡΙΓΡΑΦΗ
ΜΑ V020-96	Αντικέ Καμέλια
ΜΑ V020-96	Αντικέ Κρακελέ
ΜΑ V020-96	Αντικέ Στάχυ
ΜΑ V020-96	Νίκελ ματ Κρακελέ
ΜΑ V020-96	Νίκελ Στάχυ



## Πόμολο



ΚΩΔΙΚΟΣ	ΠΕΡΙΓΡΑΦΗ
ΜΑ V017-96	Νίκελ ματ Καμέλια
ΜΑ V017-96	Νίκελ ματ Κρακελέ
ΜΑ V017-96	Νίκελ ματ Στάχυ

## Πόμολο



ΚΩΔΙΚΟΣ	ΠΕΡΙΓΡΑΦΗ
ΜΑ V001-128	Νίκελ ματ Ορχιδέα
ΜΑ V001-128	Νίκελ ματ Κρακελέ
ΜΑ V001-128	Νίκελ ματ Στάχυ

## Πόμολο



ΚΩΔΙΚΟΣ	ΠΕΡΙΓΡΑΦΗ
ΜΑ V023-96	Νίκελ ματ Ορχιδέα
ΜΑ V023-96	Νίκελ ματ Στάχυ

## Πόμολο



ΚΩΔΙΚΟΣ	ΠΕΡΙΓΡΑΦΗ
ΜΑ C1033-96	Αντικέ

Πόμολο



ΚΩΔΙΚΟΣ	ΠΕΡΙΓΡΑΦΗ
ΜΑ C1098-96	Αντικέ

Πόμολο



ΚΩΔΙΚΟΣ	ΠΕΡΙΓΡΑΦΗ
ΜΑ C1145-128	Αντικέ

Πόμολο



ΚΩΔΙΚΟΣ	ΠΕΡΙΓΡΑΦΗ
ΜΑ C605-128	Αντικέ

Πόμολο



ΚΩΔΙΚΟΣ	ΠΕΡΙΓΡΑΦΗ
RO 520-96	

Πόμολο



ΚΩΔΙΚΟΣ	ΠΕΡΙΓΡΑΦΗ
RO 521-96	Με πορσελάνη

Πόμολο



ΚΩΔΙΚΟΣ	ΠΕΡΙΓΡΑΦΗ
RO 522-128	Με πορσελάνη

# 09 ΠΟΜΟΛΑ ΕΠΙΠΛΩΝ

## Πόμολο



ΚΩΔΙΚΟΣ

RO 523

ΠΕΡΙΓΡΑΦΗ

Με πορσελάνη

## Πόμολο



ΚΩΔΙΚΟΣ

RO 527-128

ΠΕΡΙΓΡΑΦΗ

Αντικέ με πορσελάνη

## Πόμολο



ΚΩΔΙΚΟΣ

RO 528-160

ΠΕΡΙΓΡΑΦΗ

Ρουστίκ με πορσελάνη

## Πόμολο



ΚΩΔΙΚΟΣ

RO 585

ΠΕΡΙΓΡΑΦΗ

Κασσίτερος

RO 585

Αντικέ

RO 585-96

Κασσίτερος

RO 585-96

Αντικέ

## Πόμολο



ΚΩΔΙΚΟΣ

RO 652-96

ΠΕΡΙΓΡΑΦΗ

Χρυσό - Λευκό

RO 651

Χρυσό - Λευκό

## Πόμολο



ΚΩΔΙΚΟΣ

RO 529-96

ΠΕΡΙΓΡΑΦΗ

Ρουστίκ

RO 529-128

Ρουστίκ

RO 529-160

Ρουστίκ

Πόμολο



ΚΩΔΙΚΟΣ

RO 550

ΠΕΡΙΓΡΑΦΗ

Αντικέ

Πόμολο



ΚΩΔΙΚΟΣ

RO 551-96, 128, 192

ΠΕΡΙΓΡΑΦΗ

Αντικέ

Πόμολο



ΚΩΔΙΚΟΣ

RO 552-96, 128

ΠΕΡΙΓΡΑΦΗ

Αντικέ

Πόμολο



ΚΩΔΙΚΟΣ

RO 554-96

ΠΕΡΙΓΡΑΦΗ

Αντικέ

Πόμολο



ΚΩΔΙΚΟΣ

RO 555

ΠΕΡΙΓΡΑΦΗ

Αντικέ

Πόμολο



ΚΩΔΙΚΟΣ

RO 556-128

ΠΕΡΙΓΡΑΦΗ

Ρουστίκ

# 09 ΠΟΜΟΛΑ ΕΠΙΠΛΩΝ

## Πόμολο

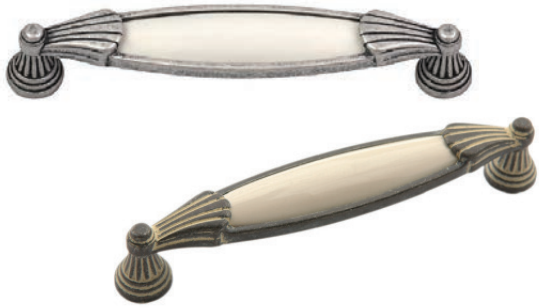

ΚΩΔΙΚΟΣ	ΠΕΡΙΓΡΑΦΗ
RO 557-128	Κασσίτερος
RO 557-128	Ρουστίκ

## Πόμολο



ΚΩΔΙΚΟΣ	ΠΕΡΙΓΡΑΦΗ
RO 558	Κασσίτερος
RO 558	Ρουστίκ

## Πόμολο



ΚΩΔΙΚΟΣ	ΠΕΡΙΓΡΑΦΗ
RO 569-96, 128, 160	Black Iron

## Πόμολο



ΚΩΔΙΚΟΣ	ΠΕΡΙΓΡΑΦΗ
RO 569-96, 128	Αντικέ

## Πόμολο



ΚΩΔΙΚΟΣ	ΠΕΡΙΓΡΑΦΗ
RO 573-96, 128	Αντικέ

## Πόμολο



ΚΩΔΙΚΟΣ	ΠΕΡΙΓΡΑΦΗ
RO 574-96	Αντικέ

Πόμολο



ΚΩΔΙΚΟΣ

RO 575

ΠΕΡΙΓΡΑΦΗ

Αντικέ

Πόμολο



ΚΩΔΙΚΟΣ

RO 576

ΠΕΡΙΓΡΑΦΗ

Κασσίτερος

Πόμολο



ΚΩΔΙΚΟΣ

RO 577

ΠΕΡΙΓΡΑΦΗ

Κασσίτερος

Πόμολο



ΚΩΔΙΚΟΣ

RO 664

ΠΕΡΙΓΡΑΦΗ

Αντικέ

Πόμολο



ΚΩΔΙΚΟΣ

RO 665

ΠΕΡΙΓΡΑΦΗ

Αντικέ

Πόμολο



ΚΩΔΙΚΟΣ

RO 667

ΠΕΡΙΓΡΑΦΗ

Αντικέ

# 09 ΠΟΜΟΛΑ ΠΟΡΤΑΣ / ΛΑΒΕΣ

## Πόμολο Καμαρόπορτας A42



ΚΩΔΙΚΟΣ	ΠΕΡΙΓΡΑΦΗ
PO 03-912	Πλάκα K90 Νίκελ ματ
PO 03-913	Πλάκα K90 Χρυσό ματ
PO 03-934	Πλάκα K90 Αντικέ
PO 03-9130	Πλάκα K90 Μαύρο ματ
PO 03-914	Πλάκα K75 Νίκελ ματ
PO 03-915	Πλάκα K75 Χρυσό ματ
PO 03-935	Πλάκα K75 Αντικέ
PO 03-9150	Πλάκα K75 Μαύρο ματ
PO 03-920	Ροζέτα Νίκελ ματ
PO 03-921	Ροζέτα Χρυσό ματ

ΚΩΔΙΚΟΣ	ΠΕΡΙΓΡΑΦΗ
PO 03-938	Ροζέτα Αντικέ
PO 03-9210	Ροζέτα Μαύρο ματ
PO 03-916/03-918	Πλάκα FIX K85 Νίκελ ματ Δεξί/Αριστερό
PO 03-917/03-919	Πλάκα FIX K85 Χρυσό ματ Δεξί/Αριστερό
PO 03-936/03-937	Πλάκα FIX K85 Αντικέ Δεξί/Αριστερό
PO 03-9151/03-9152	Πλάκα FIX K85 Μαύρο ματ Δεξί/Αριστερό
PO 03-922/03-923	Ροζέτα FIX Νίκελ ματ Δεξί/Αριστερό
PO 03-924/03-925	Ροζέτα FIX Χρυσό ματ Δεξί/Αριστερό
PO 03-939/03-940	Ροζέτα FIX Αντικέ Δεξί/Αριστερό
PO 03-9250/03-9251	Ροζέτα FIX Μαύρο ματ Δεξί/Αριστερό



Πόμολο Καμαρόπορτας 215



ΚΩΔΙΚΟΣ	ΠΕΡΙΓΡΑΦΗ
PO 03-901	Πλάκα K90 Νίκελ ματ
PO 03-900	Πλάκα K90 Χρυσό ματ
PO 03-903	Πλάκα K75 Νίκελ ματ
PO 03-902	Πλάκα K75 Χρυσό ματ
PO 03-907	Ροζέτα Νίκελ ματ

ΚΩΔΙΚΟΣ	ΠΕΡΙΓΡΑΦΗ
PO 03-906	Ροζέτα Χρυσό ματ
PO 03-9050/03-905	Πλάκα FIX K85 Νίκελ ματ Δεξί/Αριστερό
PO 03-9040/03-904	Πλάκα FIX K85 Χρυσό ματ Δεξί/Αριστερό
PO 03-9090/03-909	Ροζέτα FIX Νίκελ ματ Δεξί/Αριστερό
PO 03-9080/03-908	Ροζέτα FIX Χρυσό ματ Δεξί/Αριστερό

Πόμολο Καμαρόπορτας Z



ΚΩΔΙΚΟΣ	ΠΕΡΙΓΡΑΦΗ
PO 03-927	Πλάκα K90 Νίκελ ματ/Χρώμιο
PO 03-928	Πλάκα K75 Νίκελ ματ/Χρώμιο
PO 03-931	Ροζέτα Νίκελ ματ/Χρώμιο
PO 03-930/03-929	Πλάκα FIX K85 Νίκελ ματ/Χρώμιο Δεξί/Αριστερό
PO 03-933/03-932	Ροζέτα FIX Νίκελ ματ/Χρώμιο Δεξί/Αριστερό

# 09 ΠΟΜΟΛΑ ΠΟΡΤΑΣ / ΛΑΒΕΣ

## Πόμολο Πλάκα D5343



*New*  
PRODUCT

ΚΩΔΙΚΟΣ	ΠΕΡΙΓΡΑΦΗ
PO 03-942	90K Νίκελ ματ
PO 03-943	75K Νίκελ ματ
PO 03-944	85K FIX Νίκελ ματ Αριστερό
PO 03-945	85K FIX Νίκελ ματ Δεξί

## Πόμολο Ροζέτα



*New*  
PRODUCT

ΚΩΔΙΚΟΣ	ΠΕΡΙΓΡΑΦΗ
PO 61-0405	609AL120 Νίκελ ματ/Νίκελ
PO 61-0390	609120 Νίκελ ματ/Νίκελ

## Πόμολο Ροζέτα



*New*  
PRODUCT

ΚΩΔΙΚΟΣ	ΠΕΡΙΓΡΑΦΗ
PO 61-0406	609AL187 Νίκελ/Νίκελ ματ

## Πόμολο Ροζέτα



*New*  
PRODUCT

ΚΩΔΙΚΟΣ	ΠΕΡΙΓΡΑΦΗ
PO 61-200	609AL190 Νίκελ/Νίκελ ματ

## Πόμολο Ροζέτα



*New*  
PRODUCT

ΚΩΔΙΚΟΣ	ΠΕΡΙΓΡΑΦΗ
PO 61-201	609AL233 Νίκελ ματ

## Πόμολο Ροζέτα



*New*  
PRODUCT

ΚΩΔΙΚΟΣ	ΠΕΡΙΓΡΑΦΗ
PO 61-202	609AL244 Νίκελ/Νίκελ ματ

Πόμοιο Ροζέτα

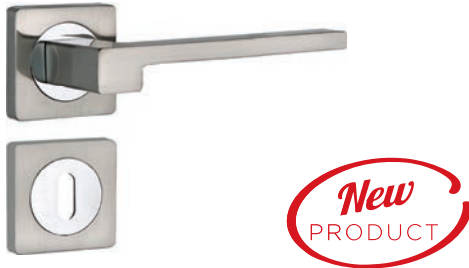

ΚΩΔΙΚΟΣ	ΠΕΡΙΓΡΑΦΗ
PO 61-203	609AL271 Νίκελ/Νίκελ ματ

Πόμοιο Ροζέτα



ΚΩΔΙΚΟΣ	ΠΕΡΙΓΡΑΦΗ
PO 61-204	609AL332 Νίκελ/Νίκελ ματ

Πόμοιο Ροζέτα



ΚΩΔΙΚΟΣ	ΠΕΡΙΓΡΑΦΗ
PO 61-2050	610AL183 Αντικέ
PO 61-205	610AL183 Νίκελ ματ

Πόμοιο Ροζέτα



ΚΩΔΙΚΟΣ	ΠΕΡΙΓΡΑΦΗ
PO 61-2060	610AL202 Αντικέ
PO 61-206	610AL202 Νίκελ ματ

Πόμοιο Ροζέτα



ΚΩΔΙΚΟΣ	ΠΕΡΙΓΡΑΦΗ
PO 61-208	610AL227 Νίκελ/Νίκελ ματ

Πόμοιο Ροζέτα



ΚΩΔΙΚΟΣ	ΠΕΡΙΓΡΑΦΗ
PO 61-207	620AL282 Νίκελ/Νίκελ ματ

# 09 ΠΟΜΟΛΑ ΠΟΡΤΑΣ / ΛΑΒΕΣ

## Πόμολο Ροζέτα



*New*  
PRODUCT

ΚΩΔΙΚΟΣ	ΠΕΡΙΓΡΑΦΗ
PO 61-209	609197 Νίκελ/Νίκελ ματ

## Πόμολο Ροζέτα



*New*  
PRODUCT

ΚΩΔΙΚΟΣ	ΠΕΡΙΓΡΑΦΗ
PO 61-2100	626312 Μαύρο ματ
PO 61-210	626312 Νίκελ ματ

## Πόμολο Ροζέτα Τετράγωνο



ΚΩΔΙΚΟΣ	ΠΕΡΙΓΡΑΦΗ
PO 61-0403	609AL234 Νίκελ ματ/Νίκελ
PO 61-059	609AL234 Μαύρο ματ

## Πόμολο Ροζέτα Τετράγωνο



ΚΩΔΙΚΟΣ	ΠΕΡΙΓΡΑΦΗ
PO 61-0404	609AL235 Νίκελ ματ/Νίκελ
PO 61-04040	609AL235 Μαύρο ματ

## Πόμολο Ροζέτα Τετράγωνο



ΚΩΔΙΚΟΣ	ΠΕΡΙΓΡΑΦΗ
PO 61-0409	609AL182 Νίκελ ματ/Νίκελ
PO 61-04090	609AL182 Νίκελ ματ/Νίκελ FIX Αριστερό
PO 61-04091	609AL182 Νίκελ ματ/Νίκελ FIX Δεξί
PO 61-0418	609AL182 Μαύρο ματ
PO 61-04181	609AL182 Μαύρο ματ FIX Αριστερό
PO 61-04180	609AL182 Μαύρο ματ FIX Δεξί

## Πόμολο Ροζέτα Τετράγωνο



ΚΩΔΙΚΟΣ	ΠΕΡΙΓΡΑΦΗ
PO 61-0413	609AL208 Νίκελ ματ
PO 61-0414	609AL208 Νίκελ ματ/Χρώμιο

## Πόμολο Ροζέτα



ΚΩΔΙΚΟΣ	ΠΕΡΙΓΡΑΦΗ
PO 61-034	609186 Νίκελ ματ/Χρώμιο

## Πόμολο Ροζέτα



ΚΩΔΙΚΟΣ	ΠΕΡΙΓΡΑΦΗ
PO 61-022	609143 Νίκελ ματ/Χρώμιο

## Πόμολο Ροζέτα Τετράγωνο



ΚΩΔΙΚΟΣ	ΠΕΡΙΓΡΑΦΗ
PO 61-0415	609AL203 Νίκελ ματ/Νίκελ

## Πόμολο Ροζέτα Τετράγωνο



ΚΩΔΙΚΟΣ	ΠΕΡΙΓΡΑΦΗ
PO 61-0397	609AL205 Νίκελ ματ/Νίκελ
PO 61-0412	609205 Νίκελ ματ/Νίκελ

## Πόμολο Ροζέτα



ΚΩΔΙΚΟΣ	ΠΕΡΙΓΡΑΦΗ
PO 61-211	602143 Νίκελ ματ/Νίκελ

## Πόμολο Ροζέτα



ΚΩΔΙΚΟΣ	ΠΕΡΙΓΡΑΦΗ
PO 61-0407	609AL180 Νίκελ ματ
PO 61-0417	609AL180 Νίκελ ματ/Νίκελ

# 09 ΠΟΜΟΛΑ ΠΟΡΤΑΣ / ΛΑΒΕΣ

## Πόμολο Ροζέτα



ΚΩΔΙΚΟΣ	ΠΕΡΙΓΡΑΦΗ
PO 61-0408	609AL181 Νίκελ ματ/Χρώμιο

## Πόμολο Ροζέτα



ΚΩΔΙΚΟΣ	ΠΕΡΙΓΡΑΦΗ
PO 61-070	N609AL185 Νίκελ ματ
PO 61-071	N609AL185 Νίκελ ματ FIX Αριστερό
PO 61-074	N609AL185 Νίκελ ματ FIX Δεξί

## Πόμολο Ροζέτα



ΚΩΔΙΚΟΣ	ΠΕΡΙΓΡΑΦΗ
PO 61-031	609158 Νίκελ ματ/Χρώμιο

## Πόμολο Ροζέτα



ΚΩΔΙΚΟΣ	ΠΕΡΙΓΡΑΦΗ
PO 61-019	602131 Νίκελ ματ/Χρώμιο

## Πόμολο Ροζέτα



ΚΩΔΙΚΟΣ	ΠΕΡΙΓΡΑΦΗ
PO 61-025	602137 Νίκελ ματ/Χρώμιο

## Πόμολο Ροζέτα Στρογγυλό



ΚΩΔΙΚΟΣ	ΠΕΡΙΓΡΑΦΗ
PO 61-0411	609190 Αντικέ

## Πόμοιο Ροζέτα



ΚΩΔΙΚΟΣ	ΠΕΡΙΓΡΑΦΗ
PO 61-0280	602146 Νίκελ ματ
PO 61-028	602146 Αντικέ
PO 61-060	602AL146 Νίκελ ματ
PO 61-061	602AL146 Αντικέ

## Πόμοιο Ροζέτα Στρογγυλό



ΚΩΔΙΚΟΣ	ΠΕΡΙΓΡΑΦΗ
PO 61-0410	609188 Αντικέ

## Πόμοιο Ροζέτα



ΚΩΔΙΚΟΣ	ΠΕΡΙΓΡΑΦΗ
PO 61-0416	609189SS Ανοξειδωτο Νίκελ ματ
PO 61-0422	Ανοξειδωτα Επιστόμια FIX

## Πόμοιο Ροζέτα Boston



ΚΩΔΙΚΟΣ	ΠΕΡΙΓΡΑΦΗ
PO 61-100	Nero Grafiato
PO 61-101	Bronzato Grafiato

## Πόμοιο Ροζέτα Artemide



ΚΩΔΙΚΟΣ	ΠΕΡΙΓΡΑΦΗ
PO 61-102	Nero Opaco
PO 61-103	Bronzato Grafiato
PO 61-104	Nero Grafiato

## Πόμοιο Ροζέτα Gabry



ΚΩΔΙΚΟΣ	ΠΕΡΙΓΡΑΦΗ
PO 61-105	Chromo Satinato

• Για όλα τα πόμοια FROSIO BORTOLO διατίθενται και τα αντίστοιχα FIX

# 09 ΠΟΜΟΛΑ ΠΟΡΤΑΣ / ΛΑΒΕΣ

## Πόμολο Ροζέτα Anna



ΚΩΔΙΚΟΣ

ΠΕΡΙΓΡΑΦΗ

PO 61-106

Chromo Satinato

## Πόμολο Ροζέτα Asti

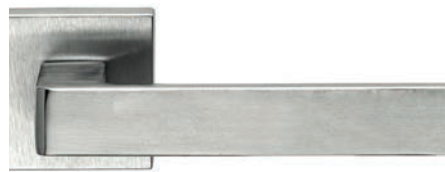

ΚΩΔΙΚΟΣ

ΠΕΡΙΓΡΑΦΗ

PO 61-107

Chromo Satinato

## Πόμολο Ροζέτα Solis



ΚΩΔΙΚΟΣ

ΠΕΡΙΓΡΑΦΗ

PO 61-108

Chromo Satinato

## Πόμολο Ροζέτα Asti



*New*  
PRODUCT



ΚΩΔΙΚΟΣ

ΠΕΡΙΓΡΑΦΗ

PO 61-132

Nikel Perla

PO 61-1320

Nero Opaco

## Πόμολο Ροζέτα A518



*New*  
PRODUCT



ΚΩΔΙΚΟΣ

ΠΕΡΙΓΡΑΦΗ

PO 61-133

Graphite

## Πόμολο Ροζέτα Asti



*New*  
PRODUCT



ΚΩΔΙΚΟΣ

ΠΕΡΙΓΡΑΦΗ

PO 61-131

Chromo Satinato

PO 61-1310

Nero Opaco

• Για όλα τα πόμολα FROSIO BORTOLO διατίθενται και τα αντίστοιχα FIX



Πόμοιο Ροζέτα



ΚΩΔΙΚΟΣ	ΠΕΡΙΓΡΑΦΗ
ΡΟ Κ310-03	Αντικέ - Πορσελάνη

Πόμοιο Ροζέτα



ΚΩΔΙΚΟΣ	ΠΕΡΙΓΡΑΦΗ
ΡΟ Κ305-03	Αντικέ - Πορσελάνη

Πόμοιο Ροζέτα



ΚΩΔΙΚΟΣ	ΠΕΡΙΓΡΑΦΗ
ΡΟ Κ370-03	Αντικέ

Πόμοιο Πλάκα



ΚΩΔΙΚΟΣ	ΠΕΡΙΓΡΑΦΗ
ΡΟ Κ-370	Κασσίτερος 90Κ και 75Κ
ΡΟ Κ-370	Κασσίτερος FIX

Πόμοιο Πλάκα



ΚΩΔΙΚΟΣ	ΠΕΡΙΓΡΑΦΗ
ΡΟ Κ-372	Αντικέ 90Κ και 75Κ
ΡΟ Κ-372	Αντικέ FIX

Πόμοιο Πλάκα



ΚΩΔΙΚΟΣ	ΠΕΡΙΓΡΑΦΗ
ΡΟ Κ-305	Αντικέ - Πορσελάνη 90Κ και 75Κ
ΡΟ Κ-305	Αντικέ - Πορσελάνη FIX

# 09 ΠΟΜΟΛΑ ΠΟΡΤΑΣ / ΛΑΒΕΣ

## Λαβή Εξωθυρών

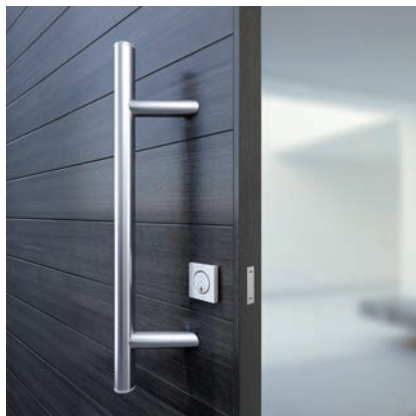

ΚΩΔΙΚΟΣ	ΠΕΡΙΓΡΑΦΗ
PO 38-0917	Φ30 Ίσια Σατινέ Διαθέσιμη σε όλα τα μεγέθη

## Λαβή Εξωθυρών

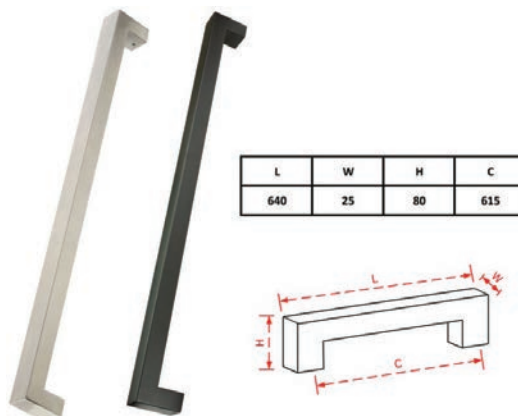

ΚΩΔΙΚΟΣ	ΠΕΡΙΓΡΑΦΗ
PO 03-1174	Μαύρη 640mm
PO 03-1175	Νίκελ 640mm

## Λαβή Εξωθυρών

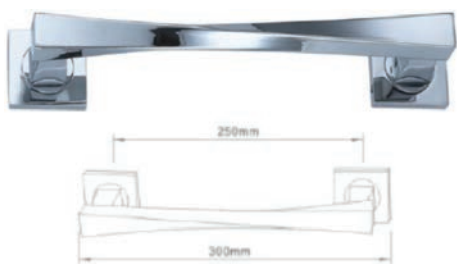

ΚΩΔΙΚΟΣ	ΠΕΡΙΓΡΑΦΗ
PO 03-1183	Νίκελ/Νίκελ ματ 300mm

## Λαβή Εξωθυρών

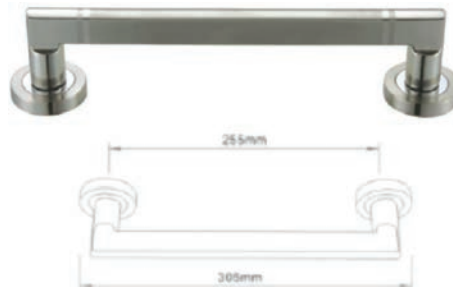

ΚΩΔΙΚΟΣ	ΠΕΡΙΓΡΑΦΗ
PO 03-1184	Νίκελ/Νίκελ ματ 305mm

## Λαβή Εξωθυρών

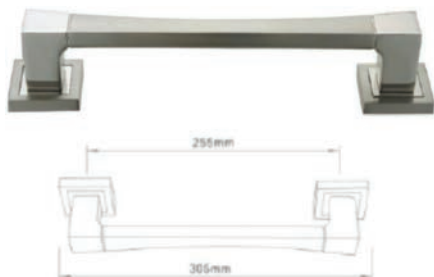

ΚΩΔΙΚΟΣ	ΠΕΡΙΓΡΑΦΗ
PO 03-1185	Νίκελ/Νίκελ ματ 305mm

## Πόμολο Εξωθυρών



ΚΩΔΙΚΟΣ	ΠΕΡΙΓΡΑΦΗ
PO K305-06	Αντικέ - Πορσελάνη

Πόμοιο Εξωθυρών



ΚΩΔΙΚΟΣ	ΠΕΡΙΓΡΑΦΗ
PO K383-06	Αντικέ
PO K383-06	Κασσίτερος

Πόμοιο Εξωθυρών Asti



ΚΩΔΙΚΟΣ	ΠΕΡΙΓΡΑΦΗ
PO 61-109	Chromo Satinato
PO 61-128	Bronzato Grafiato
PO 61-129	Nero Grafiato
PO 61-130	Nero Opaco

Πόμοιο Εξωθυρών N4172



ΚΩΔΙΚΟΣ	ΠΕΡΙΓΡΑΦΗ
PO 03-11630	Νίκελ ματ

Πόμοιο Εξωθυρών SS66



ΚΩΔΙΚΟΣ	ΠΕΡΙΓΡΑΦΗ
PO 03-1177	Νίκελ

Πόμοιο Εξωθυρών N50



ΚΩΔΙΚΟΣ	ΠΕΡΙΓΡΑΦΗ
PO 03-1163	Νίκελ
PO 03-1164	Χρυσό ματ
PO 03-11640	Χρυσό
PO 03-1165	Αντικέ
PO 03-111	Κασσίτερος

Πόμοιο Εξωθυρών



ΚΩΔΙΚΟΣ	ΠΕΡΙΓΡΑΦΗ
PO K-373	Νίκελ ματ

# 09 ΠΟΜΟΛΑ ΠΟΡΤΑΣ / ΛΑΒΕΣ

## Πόμολο Εξωθυρών



ΚΩΔΙΚΟΣ	ΠΕΡΙΓΡΑΦΗ
PO K-380	Αντικέ

## Ενδείξεις για Κλειδαριά WC



ΚΩΔΙΚΟΣ	ΠΕΡΙΓΡΑΦΗ
PO 61-055	Στρογγυλή Νίκελ ματ
PO 61-057	Τετράγωνη Νίκελ ματ

## Ενδείξεις Λουτρού TS-12



ΚΩΔΙΚΟΣ	ΠΕΡΙΓΡΑΦΗ
PO 06-3100	Ανοξειδωτη
PO 06-306	Μαύρο ματ

## Ενδείξεις Μεγάλη Λαβή



ΚΩΔΙΚΟΣ	ΠΕΡΙΓΡΑΦΗ
PO 61-0424	Στρογγυλή Νίκελ ματ

## Ενδείξεις για Κλειδαριά WC

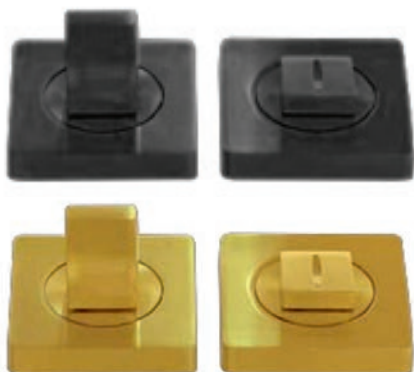

ΚΩΔΙΚΟΣ	ΠΕΡΙΓΡΑΦΗ
PO 61-056	Στρογγυλή Χρυσή ματ
PO 61-058	Τετράγωνη Χρυσή ματ
PO 61-078	Τετράγωνη Μαύρη ματ

## Επιστόμιο Καμαρόπορτας



ΚΩΔΙΚΟΣ	ΠΕΡΙΓΡΑΦΗ
PO 61-0420	Στρογγυλό Νίκελ ματ

Επιστόμιο Καμαρόπορτας



ΚΩΔΙΚΟΣ	ΠΕΡΙΓΡΑΦΗ
PO 61-042	FIX Τετράγωνο Νίκελ ματ/Νίκελ
PO 61-0426	FIX Τετράγωνο Μαύρο ματ

Επιστόμιο Καμαρόπορτας



ΚΩΔΙΚΟΣ	ΠΕΡΙΓΡΑΦΗ
PO 61-0421	Τετράγωνο Νίκελ ματ

Επιστόμιο Καμαρόπορτας



ΚΩΔΙΚΟΣ	ΠΕΡΙΓΡΑΦΗ
PO 61-040	FIX Στρογγυλό Νίκελ ματ/Νίκελ
PO 61-0425	FIX Στρογγυλό Μαύρο ματ

Επιστόμιο Καμαρόπορτας



ΚΩΔΙΚΟΣ	ΠΕΡΙΓΡΑΦΗ
PO K301	Αντική

Χούφτα Συρόμενης Πόρτας N1139



ΚΩΔΙΚΟΣ	ΠΕΡΙΓΡΑΦΗ
PO 39-024	Χ.Τ. Νίκελ ματ
PO 39-0240	Μ.Τ. Νίκελ ματ
PO 39-023	Χ.Τ. Χρυσή
PO 39-0271	Μ.Τ. Χρυσή
PO 39-0241	Χ.Τ. Μαύρη ματ
PO 39-0242	Μ.Τ. Μαύρη ματ

Χούφτα Συρόμενης Πόρτας N1140



ΚΩΔΙΚΟΣ	ΠΕΡΙΓΡΑΦΗ
PO 39-021	Χ.Τ. Νίκελ ματ
PO 39-0210	Μ.Τ. Νίκελ ματ
PO 39-0212	Χ.Τ. Χρυσή
PO 39-0211	Μ.Τ. Χρυσή

# 09 ΠΟΜΟΛΑ ΠΟΡΤΑΣ / ΛΑΒΕΣ

## Γρυλλόχερο 3035 MAXITALIA



ΚΩΔΙΚΟΣ	ΠΕΡΙΓΡΑΦΗ
ΜΑ 03-911	Χρυσό ματ
ΜΑ 03-910	Νίκελ ματ

## Χουφτάκι Ντουλάπας



ΚΩΔΙΚΟΣ	ΠΕΡΙΓΡΑΦΗ
ΜΑ 03-480	Νίκελ ματ
ΜΑ 03-481	Χρυσό

## Χουφτάκι Ντουλάπας ART 053



ΚΩΔΙΚΟΣ	ΠΕΡΙΓΡΑΦΗ
ΜΑ 39-0232	Νίκελ ματ & Χρυσό

## Χουφτάκι Ντουλάπας Οβάλ 75x26



ΚΩΔΙΚΟΣ	ΠΕΡΙΓΡΑΦΗ
ΜΑ 39-0233	Πλαστικό Νίκελ ματ

## Χουφτάκι Ντουλάπας ART 345 40x40



ΚΩΔΙΚΟΣ	ΠΕΡΙΓΡΑΦΗ
ΜΑ 39-0234	Πλαστικό Νίκελ ματ
ΜΑ 38-180	Μεταλλικό Νίκελ ματ



**ΜΑΡΙΟΓΛΟΥ**



# 10 ΔΙΑΦΟΡΑ

## Γλυσιέρες Ψυγείων



ΚΩΔΙΚΟΣ ΠΕΡΙΓΡΑΦΗ  
VA\_36-0150 Μεταλλικές



ΚΩΔΙΚΟΣ ΠΕΡΙΓΡΑΦΗ  
VA\_36-0151 Καμπυλωτή



ΚΩΔΙΚΟΣ ΠΕΡΙΓΡΑΦΗ  
VA\_36-015 Πλαστικές

## Κομπάσο άνω Πόρτας



*New*  
PRODUCT

ΚΩΔΙΚΟΣ ΠΕΡΙΓΡΑΦΗ  
MA 13-0225 Τύπου AEROBUS

## Κομπάσο Μπουκαλίτσα άνω Πόρτας Ρυθμιζόμενη με Φρένο



ΚΩΔΙΚΟΣ ΠΕΡΙΓΡΑΦΗ  
MA 36-026 N80  
MA 36-027 N100  
MA 36-0270 N120

## Κομπάσο άνω Πόρτας



ΚΩΔΙΚΟΣ ΠΕΡΙΓΡΑΦΗ  
VA 13-023 Βαρέως τύπου

## Κομπάσο Σπαστό



ΚΩΔΙΚΟΣ ΠΕΡΙΓΡΑΦΗ  
VA 13-010 Τύπου Ferrari SFD006



## Κομπάσο Σπαστό Αυτόματο



ΚΩΔΙΚΟΣ	ΠΕΡΙΓΡΑΦΗ
MA 12-0020	Αριστερό-Δεξί

## Κομπάσο Μπουκαλίτσα κάτω Πόρτας



ΚΩΔΙΚΟΣ	ΠΕΡΙΓΡΑΦΗ
MA 13-037	80 N
MA 13-0370	100 N

## Κομπάσο Μπουκαλίτσα άνω Πόρτας Ρυθμιζόμενη



ΚΩΔΙΚΟΣ	ΠΕΡΙΓΡΑΦΗ
ME 13-034	80N
ME 13-0340	100N

## Κομπάσο Μπουκαλίτσα άνω Πόρτας



**MEG**

ΚΩΔΙΚΟΣ	ΠΕΡΙΓΡΑΦΗ
ME 13-011	60N
ME 13-01101	80N
ME 13-01102	100N
ME 13-01102	120N
ME 13-0112	150N
ME 13-01121	180N

## Κομπάσο άνω Σπαστής Πόρτας



ΚΩΔΙΚΟΣ	ΠΕΡΙΓΡΑΦΗ
ME 13-017	SFD 012

## Κομπάσο άνω Σπαστής Πόρτας

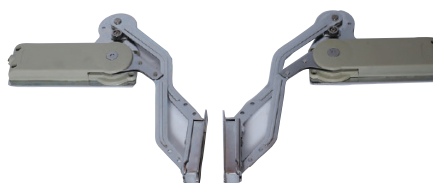

ΚΩΔΙΚΟΣ	ΠΕΡΙΓΡΑΦΗ
MA 13-018	SFD011

# 10 ΔΙΑΦΟΡΑ

## Μεντεσές Απορροφητήρα ΗΕΤΑΛ



ΚΩΔΙΚΟΣ	ΠΕΡΙΓΡΑΦΗ
MA 13-0010	2 Ελατήρια

## Πόδι Επίπλων Πλαστικό ΛΕΟΝ



ΚΩΔΙΚΟΣ	ΠΕΡΙΓΡΑΦΗ
VA 37-00944	Φ45x15 Μαύρο

## Πόδι Επίπλων Τρίγωνο ΛΕΟΝ



ΚΩΔΙΚΟΣ	ΠΕΡΙΓΡΑΦΗ
VA 37-0093	105x75x75 Μαύρο-Γκρι

## Πόδι Επίπλων ΛΕΟΝ



ΚΩΔΙΚΟΣ	ΠΕΡΙΓΡΑΦΗ
VA 37-0092	Φ60x40 Μαύρο-Γκρι

## Πατίνι Γραφείου

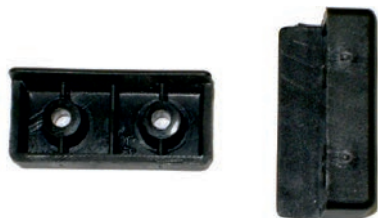

ΚΩΔΙΚΟΣ	ΠΕΡΙΓΡΑΦΗ
MA 07-1530	16mm

## Ρεγουλατόρος



ΚΩΔΙΚΟΣ	ΠΕΡΙΓΡΑΦΗ
VA 07-1980	M 8x25mm
VA 07-152	Πέλμα γραφείου 25mm με ρέγουλα
VA 07-1520	Πέλμα γραφείου 25mm χωρίς ρέγουλα

## Γωνία Πλαστική 20x20mm

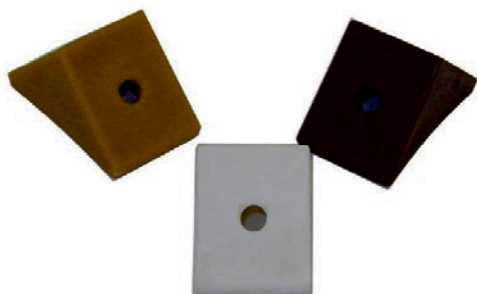

ΚΩΔΙΚΟΣ	ΠΕΡΙΓΡΑΦΗ
VA 17-0541	Λευκό/καφέ/μαύρο/ ανιγκρέ/γκρι

## Πέγμα με Ρέγουλα



ΚΩΔΙΚΟΣ	ΠΕΡΙΓΡΑΦΗ
VA 07-1521	44mm Μαύρο
VA 07-1523	27mm Μαύρο

## Πόδι Επίπλων Πλαστικό Τετράγωνο LEON



ΚΩΔΙΚΟΣ	ΠΕΡΙΓΡΑΦΗ
VA 37-0091	80x80mm Λευκό/ καφέ/μαύρο/γκρι

## Τακάκι Πατίνι Βίδας



ΚΩΔΙΚΟΣ	ΠΕΡΙΓΡΑΦΗ
VA 07-0271	Ενυσοιμένο

## Βάση Πληκτρολογίου



ΚΩΔΙΚΟΣ	ΠΕΡΙΓΡΑΦΗ
MA 30-0640	Μαύρη
MA 30-0641	Μαύρη με ποντίκι
MA 30-06402	Γκρι

## Μολυβοθήκη Γραφείων



ΚΩΔΙΚΟΣ	ΠΕΡΙΓΡΑΦΗ
MA 27-021	35,5x45 cm
MA 27-022	Στόπερ για μολυβοθήκη μαύρο πλαστικό

# 10 ΔΙΑΦΟΡΑ

## Μηχανισμός Τραπεζιού Βιβλίου



ΚΩΔΙΚΟΣ	ΠΕΡΙΓΡΑΦΗ
VA 30-20200	600 mm

## Αυτοκόλλητα Διαφανή Αντιθορυβικά



ΚΩΔΙΚΟΣ	ΠΕΡΙΓΡΑΦΗ
VA 12-0010	10x3 cm
VA 12-0012	9x2 cm

## Κρεμασταράκι Κάδρων Ωμέγα



ΚΩΔΙΚΟΣ	ΠΕΡΙΓΡΑΦΗ
VA 07-123	No3
VA 07-1231	No4

## Τακάκι Πατίνι Καρφί με Λάστιχο



ΚΩΔΙΚΟΣ	ΠΕΡΙΓΡΑΦΗ
VA 07-0254	Φ25 mm Λευκό
VA 07-0253	Φ25 mm Καφέ
VA 07-0251	Φ19 mm Λευκό
VA 07-0250	Φ19 mm Καφέ

## Τακάκι Πατίνι Καρφί



ΚΩΔΙΚΟΣ	ΠΕΡΙΓΡΑΦΗ
VA 07-0272	Λευκό
VA 07-0273	Καφέ

## Κλειδαριά Συρόμενου Τζαμιού



ΚΩΔΙΚΟΣ	ΠΕΡΙΓΡΑΦΗ
MA 06-141	26/140

## Κλειδαριά



ΚΩΔΙΚΟΣ	ΠΕΡΙΓΡΑΦΗ
MA_06-333	Πιέσης με πύρο

## Κλειδαριά για Μονό Πορτάκι



ΚΩΔΙΚΟΣ	ΠΕΡΙΓΡΑΦΗ
MA_06-0573	Νίκελ Φ16x20 mm N201

## Κλειδαριά Συρταριών Τετράγωνη



ΚΩΔΙΚΟΣ	ΠΕΡΙΓΡΑΦΗ
MA_06-166	22mm A.S.
MA_06-167	26mm A.S.
MA_06-168	32mm A.S.
MA_06-1680	38mm A.S.

## Κλειδαριά ΚΝ Μπροστινή



ΚΩΔΙΚΟΣ	ΠΕΡΙΓΡΑΦΗ
MA_06-1302	3 Συρταριών 50cm
MA_06-1300	4 Συρταριών 60cm

## Κλειδαριά Συρταριών



ΚΩΔΙΚΟΣ	ΠΕΡΙΓΡΑΦΗ
MA_06-326	22mm master

## Κλειδαριά Συρταριών Τετράγωνη



ΚΩΔΙΚΟΣ	ΠΕΡΙΓΡΑΦΗ
MA_06-171	20mm Νίκελ με αποσπώμενο κύλινδρο Lehmann Γερμανίας

# 10 ΔΙΑΦΟΡΑ

## Κλειδαριά Ντουλάπας



ΚΩΔΙΚΟΣ	ΠΕΡΙΓΡΑΦΗ
MA 06-0642	Σπανιολέτα ασφαλείας Νίκελ με βέργα

## Τυράζ Διπλό



ΚΩΔΙΚΟΣ	ΠΕΡΙΓΡΑΦΗ
VA 07-019	Αλουμινίου

## Τυράζ Διπλό



ΚΩΔΙΚΟΣ	ΠΕΡΙΓΡΑΦΗ
VA 07-0192	Πλαστικό

## Μαγνητάκι



ΚΩΔΙΚΟΣ	ΠΕΡΙΓΡΑΦΗ
MA 07-091	Μονό Λευκό-Μαύρο
MA 07-092	Διπλό Λευκό-Μαύρο

## Μαγνητάκια



ΚΩΔΙΚΟΣ	ΠΕΡΙΓΡΑΦΗ
MA 07-088	4kg Λευκά ΚΝ
MA 07-0880	4kg Λευκά ΚΝ
MA 07-094	Μαγνήτες ερμαρίων 6K Λευκά
MA 07-096	Μαγνήτες ερμαρίων 18K Καφέ

## Τάπα για Χαρτί Εκτυπωτή



ΚΩΔΙΚΟΣ	ΠΕΡΙΓΡΑΦΗ
MA 44-012	44mm Μαύρη

### Τάπες Καλωδίων για Γραφεία



ΚΩΔΙΚΟΣ	ΠΕΡΙΓΡΑΦΗ
VA 44-007	Μαύρο/Λευκό/Γκρι/ Καφέ/Μπεζ/Κερασιά

### Γατζάκια για Τυράζ



ΚΩΔΙΚΟΣ	ΠΕΡΙΓΡΑΦΗ
VA 07-024	Πλαστικό

### Στόπερ Τυράζ



ΚΩΔΙΚΟΣ	ΠΕΡΙΓΡΑΦΗ
VA 36-006	Αλουμινίου

### Παραμάνες Πλαστικές



ΚΩΔΙΚΟΣ	ΠΕΡΙΓΡΑΦΗ
VA 17-035	Καφέ
VA 17-036	Λευκές

### Γατζάκια Κουμπωτά



ΚΩΔΙΚΟΣ	ΠΕΡΙΓΡΑΦΗ
VA 07-023	Πλαστικά

### Μπαζολάστικα Πολωνίας

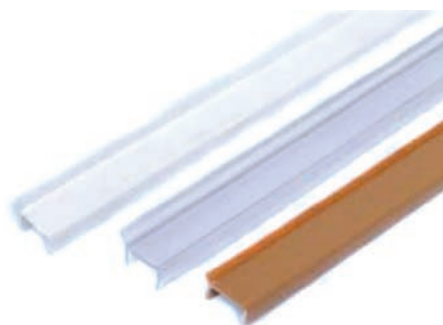

ΚΩΔΙΚΟΣ	ΠΕΡΙΓΡΑΦΗ
PL 37-0101	Διάφανη 16mm
PL 37-011	Χρωματιστή 16mm
PL 37-0113	Διάφανη 18mm
PL 37-0100	Χρωματιστή 18mm

# 10 ΔΙΑΦΟΡΑ

## Προφίλ Μπαγκαζιέρας

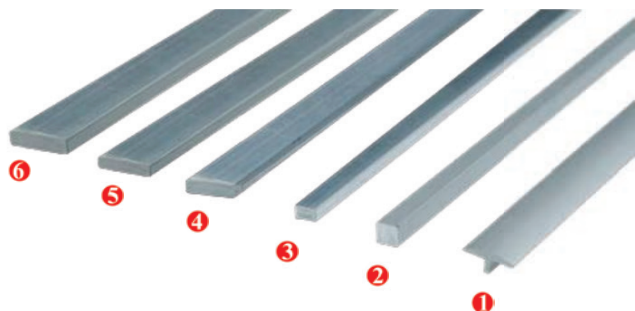

ΚΩΔΙΚΟΣ	ΠΕΡΙΓΡΑΦΗ
MA 07-0854	Καμπυλωτό 12x5mm AL
MA 07-0858	Παραλληλόγραμμο 5x3mm AL
MA 07-0852	Παραλληλόγραμμο 2x10mm AL
MA 07-0853	Παραλληλόγραμμο 2x8mm AL
MA 07-0850	Παραλληλόγραμμο 3x10mm AL

## Αεροσυλώματα Παντζουριού Αυτόματα



ΚΩΔΙΚΟΣ	ΠΕΡΙΓΡΑΦΗ
MA 33-027	Μαύρα 6x70mm
MA 33-0270	Λευκά 6x70mm
MA 33-0271	Μαύρα 6x120mm
MA 33-0272	Λευκά 6x120mm

## Πηχάκι για Τζάμια



ΚΩΔΙΚΟΣ	ΠΕΡΙΓΡΑΦΗ
VA 37-014	Μαύρο
VA 37-0141	Λευκό
VA 37-0142	Καφέ σκούρο

## Σύρτες Γκρα Ορειχάλκινοι



ΚΩΔΙΚΟΣ	ΠΕΡΙΓΡΑΦΗ
VA 32-009	N40-50-60-
έως	75-90-100-
VA 32-024	120

## Ασφάλεια Γονατιάς



ΚΩΔΙΚΟΣ	ΠΕΡΙΓΡΑΦΗ
VA 33-088	Μηρούτζινη

## Ασφάλεια Ίσια



ΚΩΔΙΚΟΣ	ΠΕΡΙΓΡΑΦΗ
VA 33-089	Μηρούτζινη



## Γάντζοι Μπρούτζινοι



ΚΩΔΙΚΟΣ	ΠΕΡΙΓΡΑΦΗ
VA 32-026	N60-80-100- έως
VA 32-033	120-140-160- 180-200

## Μανταλάκι Γονατιάς



ΚΩΔΙΚΟΣ	ΠΕΡΙΓΡΑΦΗ
VA 33-090	Μπρούτζινο

## Μανταλάκι Διπλό



ΚΩΔΙΚΟΣ	ΠΕΡΙΓΡΑΦΗ
VA 33-092	Μπρούτζινο

## Μανταλάκι Μονό



ΚΩΔΙΚΟΣ	ΠΕΡΙΓΡΑΦΗ
VA 33-091	Μπρούτζινο

## Σουστάκια Μπίλλιας

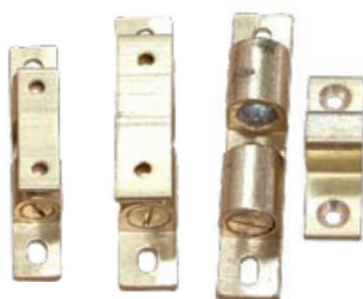

ΚΩΔΙΚΟΣ	ΠΕΡΙΓΡΑΦΗ
VA 07-061	Μπρούτζινο N50
VA 07-062	Μπρούτζινο N60
VA 07-0620	Μπρούτζινο N70

## Σουστάκια Ταιβαν Πλαστικό Ροδάκι



ΚΩΔΙΚΟΣ	ΠΕΡΙΓΡΑΦΗ
VA 07-0600	Χρυσό
VA 07-060	Νίκελ

# 10 ΔΙΑΦΟΡΑ

## Ταινία Μελαμίνης Ελληνική



ΚΩΔΙΚΟΣ	ΠΕΡΙΓΡΑΦΗ
VA 04-039	Λευκή 20mm Μ.Κ
VA 04-0392	Λευκή 20mm Χ.Κ
VA 04-0393	Χρώμα 20mm Χ.Κ
VA 37-040	Χρώμα 20mm

## Ταινία Καπλαμά



ΚΩΔΙΚΟΣ	ΠΕΡΙΓΡΑΦΗ
VA 04-14563	20mm Ανιγκρέ Μ.Κ
VA 04-140	20mm Δρύς Μ.Κ
VA 04-0504	20mm Πεύκο Μ.Κ
VA 07-0378	20mm Οξυά

## Βάση Τηλεόρασης Συρόμενη & Περιστρεφόμενη

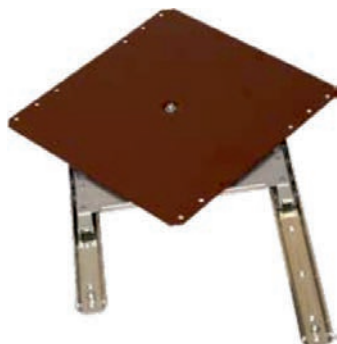

ΚΩΔΙΚΟΣ	ΠΕΡΙΓΡΑΦΗ
MA 27-0141	37x31cm

## Ρόδα Πλαστική Σταθερή



ΚΩΔΙΚΟΣ	ΠΕΡΙΓΡΑΦΗ
MA 07-124	Μικρή Φ25
MA 07-125	Μεγάλη Φ30

## Περιστρεφόμενη Μικρή Βάση Τηλεόρασης



ΚΩΔΙΚΟΣ	ΠΕΡΙΓΡΑΦΗ
MA 27-0140	15x15cm

## Ρόδα Περιστρεφόμενη Μαύρη με Βάση Χωρίς Φρένο



ΚΩΔΙΚΟΣ	ΠΕΡΙΓΡΑΦΗ
MA 07-127	30mm
MA 07-128	40mm
MA 07-131	45mm
MA 07-129	50mm

### Ρόδα Περιστρεφόμενη Μαύρη με Βάση και Φρένο



ΚΩΔΙΚΟΣ	ΠΕΡΙΓΡΑΦΗ
MA 07-1331	Μαύρη 40mm
MA 07-1330	Μαύρη 50mm
MA 07-132	Νίκελ 50mm
MA 07-13200	Νίκελ 40mm

### Ρόδα Περιστρεφόμενη Χρυσή και Νίκελ με Βάση



ΚΩΔΙΚΟΣ	ΠΕΡΙΓΡΑΦΗ
MA 17-1320	40mm
MA 17-130	45mm
MA 17-132	50mm

### Ρόδα Ενισχυμένη Συμπαγής



ΚΩΔΙΚΟΣ	ΠΕΡΙΓΡΑΦΗ
MA 07-1351	Φ40

### Ρόδα Περιστρεφόμενη Νίκελ



ΚΩΔΙΚΟΣ	ΠΕΡΙΓΡΑΦΗ
MA 07-13540	Με φρένο & πύρο
MA 07-13550	Με πύρο

### Ρόδα Περιστρεφόμενη με Φρένο & Λάστιχο



ΚΩΔΙΚΟΣ	ΠΕΡΙΓΡΑΦΗ
MA 07-1354	50mm

### Ρόδα Περιστρεφόμενη με Λάστιχο



ΚΩΔΙΚΟΣ	ΠΕΡΙΓΡΑΦΗ
MA 07-1355	50mm

# 10 ΔΙΑΦΟΡΑ

## Μεμβράνη Στρες Χειρός

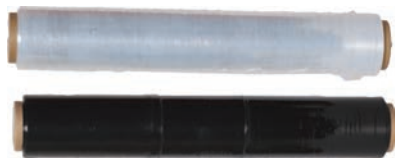

ΚΩΔΙΚΟΣ	ΠΕΡΙΓΡΑΦΗ
ΜΑ 23-0123	Διάφανο 1700gr
ΜΑ 23-0125	Διάφανο 1800gr
ΜΑ 23-0128	Διάφανο 2000gr
ΜΑ 23-0124	Μαύρο 1800gr
ΜΑ 23-125	Μίνι Διάφανο 10cm
ΜΑ 23-0127	Μίνι Διάφανο 13cm

\* Προσφορά: για παλέτα

## Σμιριδόχαρτο Freecut



ΚΩΔΙΚΟΣ	ΠΕΡΙΓΡΑΦΗ
SM 08-030	N80
SM 08-031	N100
SM 08-032	N120-400

## Σιλερόχαρτο



ΚΩΔΙΚΟΣ	ΠΕΡΙΓΡΑΦΗ
SM 08-034	N100-320

## Σφουγγαράκια

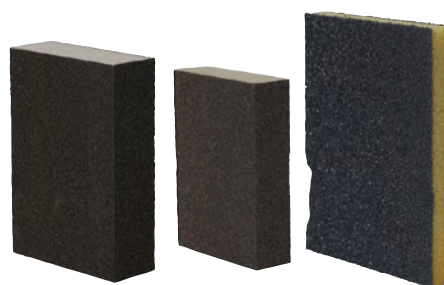

ΚΩΔΙΚΟΣ	ΠΕΡΙΓΡΑΦΗ
SM 08-0453 έως SM 08-0455	4x4 ψιλά-μεσαία-χοντρά
SM 08-0450 έως SM 08-0452	2x2 ψιλά-μεσαία-χοντρά

## Γυαλόχαρτο



ΚΩΔΙΚΟΣ	ΠΕΡΙΓΡΑΦΗ
SM 08-035 έως SM 08-039	12cm N40-50-60-80-100-150
SM 08-0441 έως SM 08-044	20cm N24-36-40-50-60-80-100-150

## Σουστάκια Πλαστικά Touch



ΚΩΔΙΚΟΣ

MA 07-063

ΠΕΡΙΓΡΑΦΗ

Λευκό/Καφέ

## Στήριγμα Ραφιών Κρυφό IBFM



ΚΩΔΙΚΟΣ

BO 12-113

ΠΕΡΙΓΡΑΦΗ

Φ8x140cm

BO 12-114

Φ10x170cm

BO 12-115

Φ12x170cm

BO 12-116

Φ12x200cm

## Μίνι Latch



ΚΩΔΙΚΟΣ

MA 37-0601

ΠΕΡΙΓΡΑΦΗ

Λευκό

## Φρένο για Ίσιο Μεντεσέ



ΚΩΔΙΚΟΣ

MA 00-3102

## Αμορτισεράκι τύπου Smooth



ΚΩΔΙΚΟΣ

MA 44-003

ΠΕΡΙΓΡΑΦΗ

Γκρι

## Push-Latch



ΚΩΔΙΚΟΣ

MA 00-00831

ΠΕΡΙΓΡΑΦΗ

Νίκελ

## Μπουκαλίτσα για Μεντεσέ Push Open



ΚΩΔΙΚΟΣ

MA 00-00830

ΠΕΡΙΓΡΑΦΗ

Με βάση &amp; χωρίς βάση

# 10 ΔΙΑΦΟΡΑ

## Πλέγμα Ξύλινο Ισπανίας Μισοχάρακτο

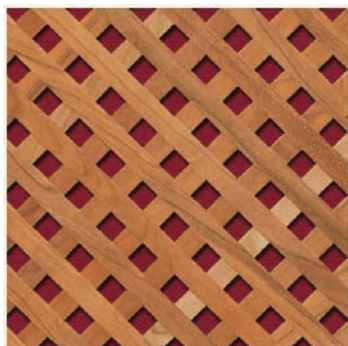

ΚΩΔΙΚΟΣ	ΠΕΡΙΓΡΑΦΗ
SP 16-052	Μασίφ οξυά 2,20x084m
SP 16-0520	Μασίφ δρύς >>
SP 16-053	Μασίφ πεύκο >>

## Πλέγμα Ξύλινο Ισπανίας Καβαλητό

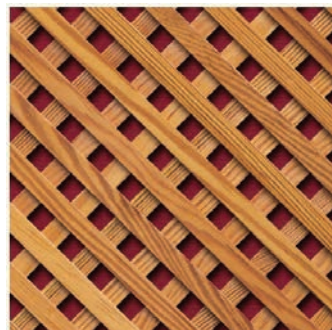

ΚΩΔΙΚΟΣ	ΠΕΡΙΓΡΑΦΗ
SP 16-050	Μασίφ οξυά 2,20x084m
SP 16-0501	Μασίφ δρύς >>
SP 16-0522	Μασίφ πεύκο >>

## Προστατευτικό Κρεβατιού Ίσιο



ΚΩΔΙΚΟΣ	ΠΕΡΙΓΡΑΦΗ
VA 14-501	130x35cm Γκρι

## Προστατευτικό Κρεβατιού Τόξο

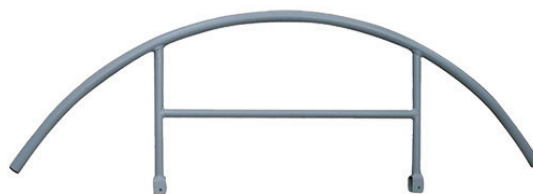

ΚΩΔΙΚΟΣ	ΠΕΡΙΓΡΑΦΗ
VA 14-500	140x30cm Γκρι

## Σκάλα μεταλλική κουκέτας



ΚΩΔΙΚΟΣ	ΠΕΡΙΓΡΑΦΗ
VA 14-507	162cm Γκρι
VA 14-502	172cm Γκρι

## Μηχανισμός Σερβιτόρου

ΑΝΟΙΧΤΟ

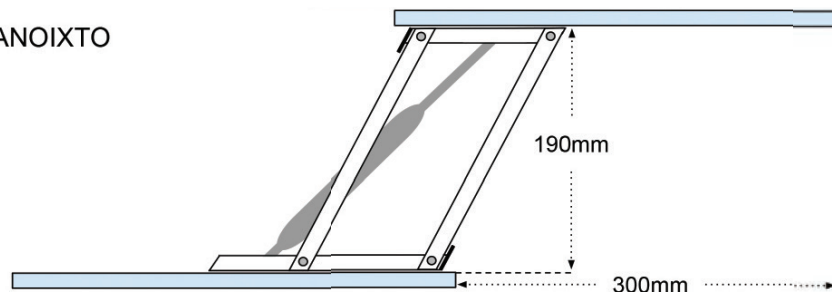

ΚΛΕΙΣΤΟ

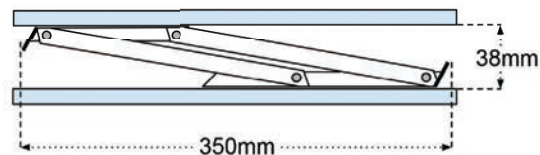

ΚΩΔΙΚΟΣ	ΠΕΡΙΓΡΑΦΗ
Κ.Π.	Απλός
Κ.Π.	Με αμορτισέρ

\*τα προϊόντα μπορούν να βαφτούν σε όποιο χρώμα RAL επιθυμείτε

## Μηχανισμοί Κρεβατιών

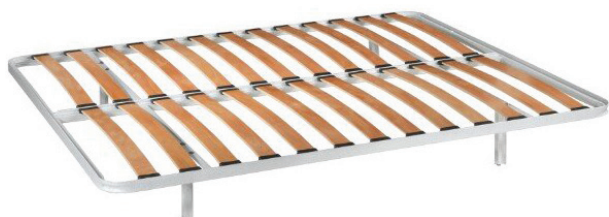

ΚΩΔΙΚΟΣ	ΠΕΡΙΓΡΑΦΗ
Κ.Π.	Τελάρο Κρεβατιού Classic Μονό ή Διπλό σε όλες τις διαστάσεις



ΚΩΔΙΚΟΣ	ΠΕΡΙΓΡΑΦΗ
Κ.Π.	Τελάρο Κρεβατιού Premium Μονό ή Διπλό σε όλες τις διαστάσεις



ΚΩΔΙΚΟΣ	ΠΕΡΙΓΡΑΦΗ
Κ.Π.	Τελάρο Κρεβατιού Hotelia Μονό ή Διπλό σε όλες τις διαστάσεις



ΚΩΔΙΚΟΣ	ΠΕΡΙΓΡΑΦΗ
Κ.Π.	Ταινία Ρολό με Ορθοπεδικές Τάβλες από 90 - 140mm Πλάτος

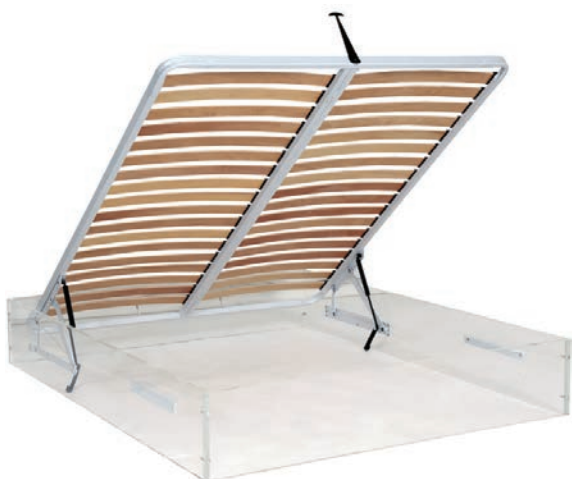

ΚΩΔΙΚΟΣ	ΠΕΡΙΓΡΑΦΗ
Κ.Π.	Ανακλινόμενος Μηχανισμός Κρεβατιού με Αμορτισέρ σε όλες τις διαστάσεις

# 10 ΔΙΑΦΟΡΑ

## Μηχανισμοί Κρεβατιών



ΚΩΔΙΚΟΣ	ΠΕΡΙΓΡΑΦΗ
Κ.Π.	Νοσοκομειακή Κλίνη με Χειροκίνητη Ανάκλιση Καστόνια 10 Θέσεων Προσφέρει τη Δυνατότητα Διπλής Ανάκλισης (Κεφάλι - Πόδια)

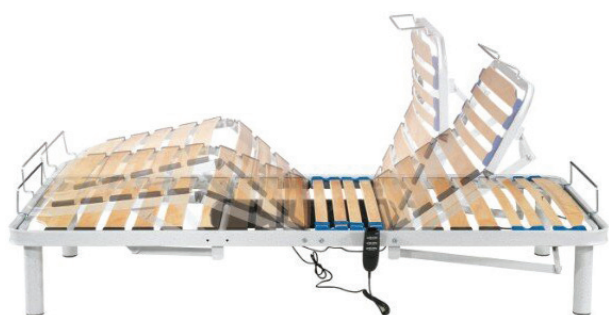

ΚΩΔΙΚΟΣ	ΠΕΡΙΓΡΑΦΗ
Κ.Π.	Πολύσπαστο Ηλεκτροκίνητο Τελάρο 5 ή 4 Ζωνών



ΚΩΔΙΚΟΣ	ΠΕΡΙΓΡΑΦΗ
Κ.Π.	Αυτόματος Συρόμενος Μηχανισμός με Βάση

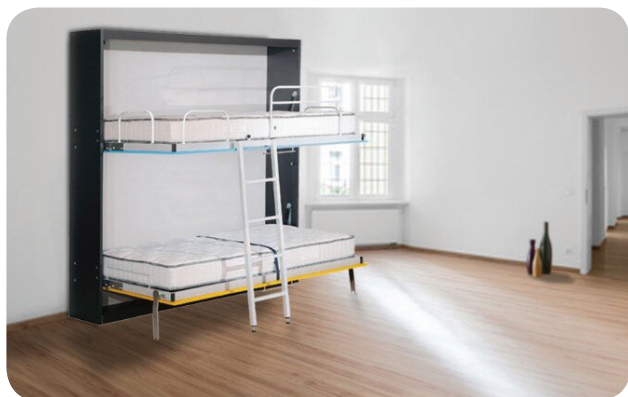

ΚΩΔΙΚΟΣ	ΠΕΡΙΓΡΑΦΗ
Κ.Π.	Ορθοπεδικό Τελάρο & Μηχανισμός με Υδραυλικές Μπουκάλες για Κατασκευή Κουκέτας Τοίχου Νο7



ΚΩΔΙΚΟΣ	ΠΕΡΙΓΡΑΦΗ
Κ.Π.	Ορθοπεδικό Τελάρο & Μηχανισμός Ελατηρίων για Κατασκευή Κρεβατιού Τοίχου Νο6



## Μηχανισμοί Κρεβατιών



ΚΩΔΙΚΟΣ	ΠΕΡΙΓΡΑΦΗ
Κ.Π.	Ορθοπεδικό Τελάρο & Μηχανισμός Ελατηρίων για Κατασκευή Κρεβατιού Τοίχου Νο5



ΚΩΔΙΚΟΣ	ΠΕΡΙΓΡΑΦΗ
Κ.Π.	Ορθοπεδικό Τελάρο & Μηχανισμός Ελατηρίων για Κατασκευή Κρεβατιού Τοίχου Νο3



ΚΩΔΙΚΟΣ	ΠΕΡΙΓΡΑΦΗ
Κ.Π.	Ορθοπεδικό Τελάρο & Μηχανισμός Ελατηρίων για Κατασκευή Κρεβατιού Τοίχου Νο2



ΚΩΔΙΚΟΣ	ΠΕΡΙΓΡΑΦΗ
Κ.Π.	Ορθοπεδικό Τελάρο & Μηχανισμός Ελατηρίων για Κατασκευή Κρεβατιού Τοίχου Νο1

# 10 ΑΞΕΣΟΥΑΡ ΠΑΤΩΜΑΤΩΝ

## Γωνία 32x22

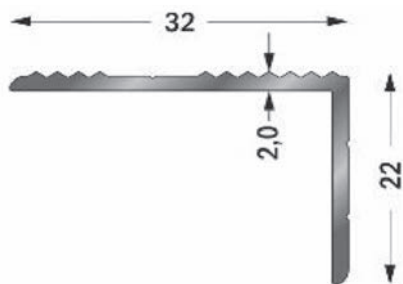

ΚΩΔΙΚΟΣ	ΠΕΡΙΓΡΑΦΗ
Κ.Π.	Ανοδίωση Ασημί Ματ 2,70m
Κ.Π.	Δρυς 2,70m
Κ.Π.	Καρυδιά Ανοιχτή 2,70m
Κ.Π.	Καρυδιά Σκούρη 2,70m

## Προφίλ Μετάβασης

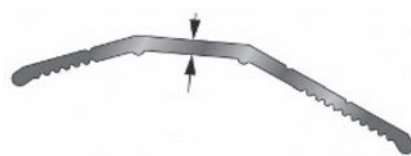

ΚΩΔΙΚΟΣ	ΠΕΡΙΓΡΑΦΗ
Κ.Π.	Ανοδίωση Ασημί Ματ 2,70m
Κ.Π.	Δρυς 2,70m
Κ.Π.	Καρυδιά Ανοιχτή 2,70m
Κ.Π.	Καρυδιά Σκούρη 2,70m
ΑΠ 24-101	Νίκελ 4,00m 230A

## Διάφορες Γωνίες



ΚΩΔΙΚΟΣ	ΠΕΡΙΓΡΑΦΗ
Κ.Π.	15x15 Ανοδίωση Ασημί Ματ 2,45m
Κ.Π.	20x20 Ανοδίωση Ασημί Ματ 2,45m
Κ.Π.	25x25 Ανοδίωση Ασημί Ματ 2,45m
Κ.Π.	25x25 Δρυς 2,45m
Κ.Π.	25x25 Καρυδιά Ανοιχτή 2,45m
Κ.Π.	25x25 Καρυδιά Σκούρη 2,45m
Κ.Π.	30x30 Ανοδίωση Ασημί Ματ 2,45m
Κ.Π.	40x40 Ανοδίωση Ασημί Ματ 2,45m

## Αρμολύπιο Πατώματος

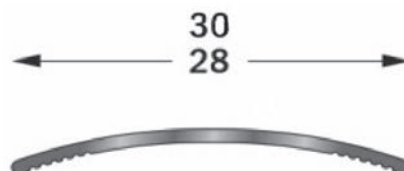

ΚΩΔΙΚΟΣ	ΠΕΡΙΓΡΑΦΗ
Κ.Π.	Ανοδίωση Ασημί Ματ 28mm
ΑΠ 24-102	Αλουμίνιο 30mm
ΑΠ 24-103	Χρυσό 30mm

## Τερματικό

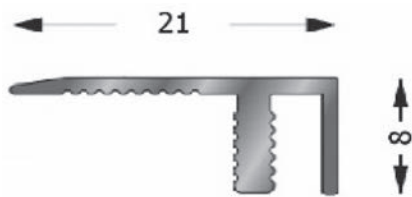

ΚΩΔΙΚΟΣ	ΠΕΡΙΓΡΑΦΗ
Κ.Π.	Ανοδίωση Ασημί Ματ 2,70m
Κ.Π.	Δρυς 2,70m
Κ.Π.	Καρυδιά Ανοιχτή 2,70m
Κ.Π.	Καρυδιά Σκούρη 2,70m

## Ενωτικό "T"

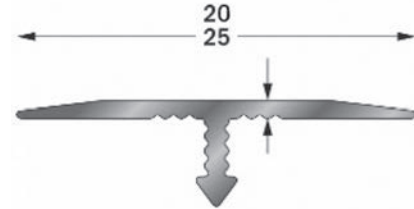

ΚΩΔΙΚΟΣ	ΠΕΡΙΓΡΑΦΗ
Κ.Π.	Ανοδίωση Ασημί Ματ 2,70m 25mm
Κ.Π.	Δρυς 2,70m 25mm
Κ.Π.	Καρυδιά Ανοιχτή 2,70m 25mm
Κ.Π.	Καρυδιά Σκούρη 2,70m 25mm
ΑΠ 24-1000	Αλουμινίου 20mm SM1022A
ΑΠ 24-1011	Αλουμινίου 25mm SM1022A

## Ενωτικό "T"

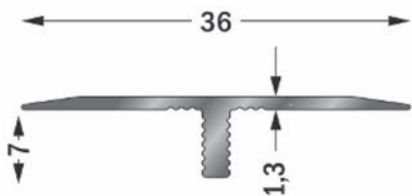

ΚΩΔΙΚΟΣ	ΠΕΡΙΓΡΑΦΗ
Κ.Π.	Ανοδίωση Ασημί Ματ 2,70m
Κ.Π.	Δρυς 2,70m
Κ.Π.	Καρυδιά Ανοιχτή 2,70m
Κ.Π.	Καρυδιά Σκούρη 2,70m

## Βάση



ΚΩΔΙΚΟΣ	ΠΕΡΙΓΡΑΦΗ
Κ.Π.	Βάση Αλουμινίου 2,70mm

# 10 ΔΕΞΟΥΣΑΡ ΠΑΤΩΜΑΤΩΝ

## ART 635

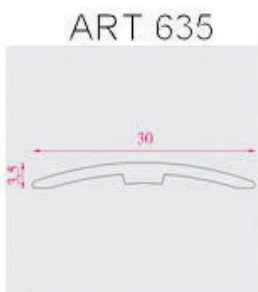

### ΚΩΔΙΚΟΣ

ΑΠ 24-1080

### ΠΕΡΙΓΡΑΦΗ

Ταφ 3cm (Ασημί, Χρυσό, Δρυς, Μερbau, Σφένδαμος, Βέγκε, Οξιά, Κερασιά)

## ART 631

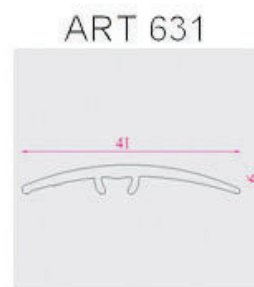

### ΚΩΔΙΚΟΣ

ΑΠ 24-107

### ΠΕΡΙΓΡΑΦΗ

Φάλτσο 4cm (Ασημί, Χρυσό, Δρυς, Μερbau, Σφένδαμος, Βέγκε, Οξιά, Κερασιά)

## ART 637

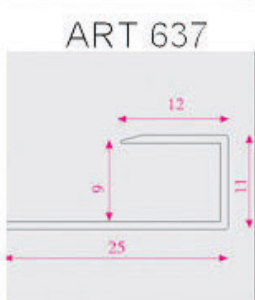

### ΚΩΔΙΚΟΣ

ΑΠ 24-108

### ΠΕΡΙΓΡΑΦΗ

Μπαλκονόπορτα 3cm (Ασημί, Χρυσό, Δρυς, Μερbau, Σφένδαμος, Βέγκε, Οξιά, Κερασιά)

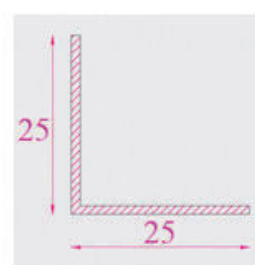

### ΚΩΔΙΚΟΣ

ΑΠ 24-1070

### ΠΕΡΙΓΡΑΦΗ

Σκαλοπάτι 25x25cm (Ασημί, Χρυσό, Δρυς, Μερbau, Σφένδαμος, Βέγκε, Οξιά, Κερασιά)

## Σοβατεπί

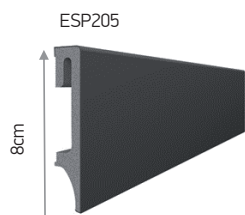
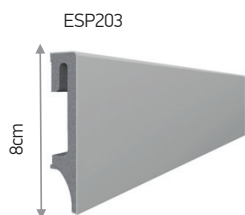
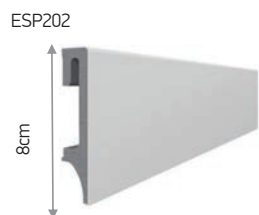

### ΠΕΡΙΓΡΑΦΗ

Σοβατεπί PVC 8cm Ύψος σε Λευκό, Ανοιχτό Γκρι, Γκρι & Ανθρακί





**ΜΑΡΙΟΓΛΟΥ**

**MAX**  
ITALIA

**terno scorrevoli**  
MADE IN ITALY

**servetto**  
since 1968 - made in ITALY

**ambos**

**villes** made in Italy 2010



# 11 ΑΞΕΣΟΥΑΡ ΝΤΟΥΛΑΠΑΣ

## Ντουλάπα Ελαφρού Τύπου Χωρίς Κινησιά

### ΜΗΧΑΝΙΣΜΟΣ & ΟΔΗΓΟΣ

ΚΩΔΙΚΟΣ	ΠΕΡΙΓΡΑΦΗ
TE 14-0500	Μηχαν. 406/412/L
TE 14-00610	Όδηγος Νο 360

No 360



Ντουλάπα ελαφριού τύπου  
Δεν χρειάζεται κινησιά  
Μέγιστο βάρος πόρτας 30kg

No 406/412/L

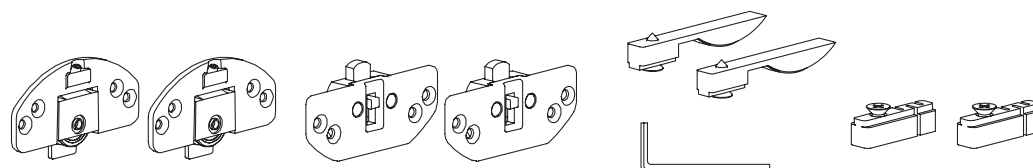

## Ντουλάπα Ελαφρού Τύπου

### ΜΗΧΑΝΙΣΜΟΣ & ΟΔΗΓΟΣ

ΚΩΔΙΚΟΣ	ΠΕΡΙΓΡΑΦΗ
TE 14-050	Μηχαν. 639/640 Όδηγος άνω 730 Π πλαστικός
TE 14-0550	Γκρι
TE 14-055	Καφέ
TE 14-056	Λευκός
TE 14-057	Μαύρος
TE 14-016	Όδηγος κάτω αλουμινίου



Ντίζα

Όδηγος κάτω αλουμινίου



Όδηγός Π

Όδηγος άνω 730 Π πλαστικός

No 639/640

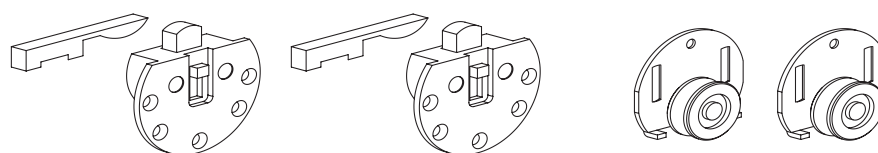

Ντουλάπα ελαφριού τύπου  
Μέγιστο βάρος πόρτας 50kg

## Ντουλάπα Βαρέως Τύπου Χωρίς Φρένο

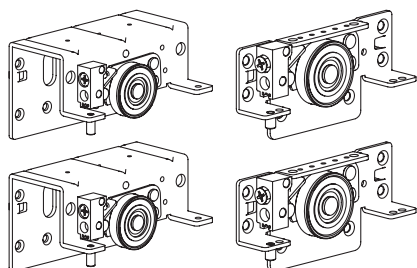

No 520/R-1906

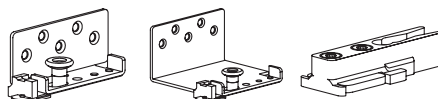
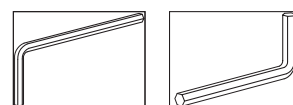

No 522/R-1906

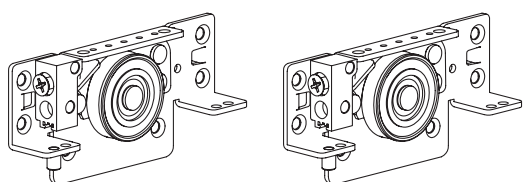

No 931/AR

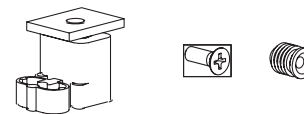
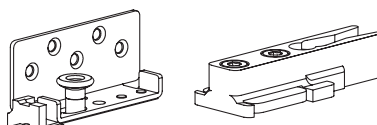

### ΜΗΧΑΝΙΣΜΟΣ & ΟΔΗΓΟΣ

ΚΩΔΙΚΟΣ	ΠΕΡΙΓΡΑΦΗ
TE 14-05300	Μηχαν. εξωτερικός 520/R-1906
TE 14-0520	Μηχαν. εσωτερικός 522/R-1902
TE 14-00300	Όδηγος άνω 931/AR
TE 14-00400	Όδηγος κάτω No 540

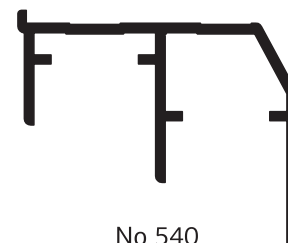

No 540

Μέγιστο πάχος πόρτας 28mm  
Μέγιστο βάρος πόρτας 80kg

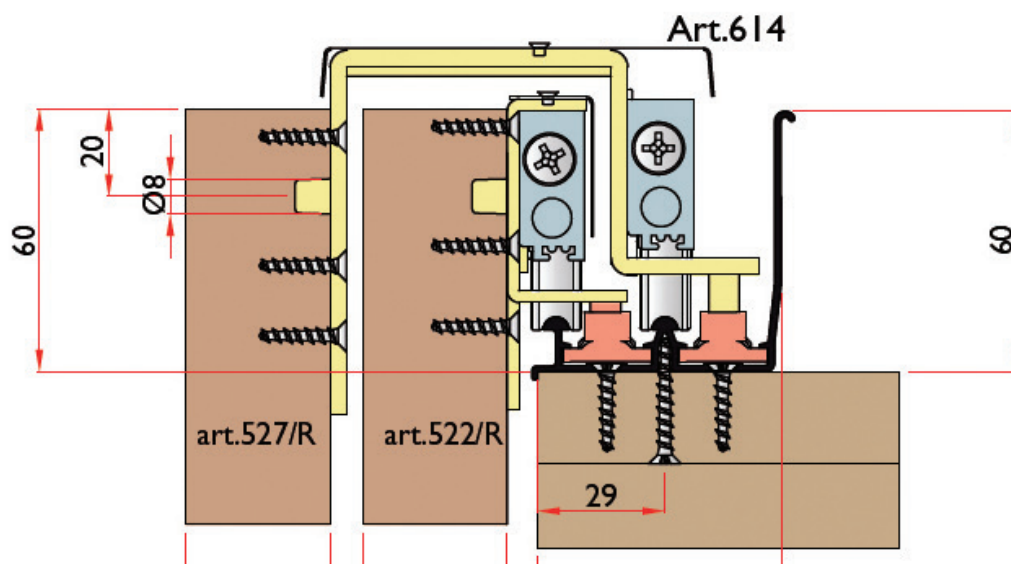

# 11 ΔΕΞΟΥΑΡ ΝΤΟΥΛΑΠΑΣ

## Ντουλάπα Βαρέως Τύπου με Φρένο

Κίτ για δίφυλλη ντουλάπα 2105/1906/2119/2Α

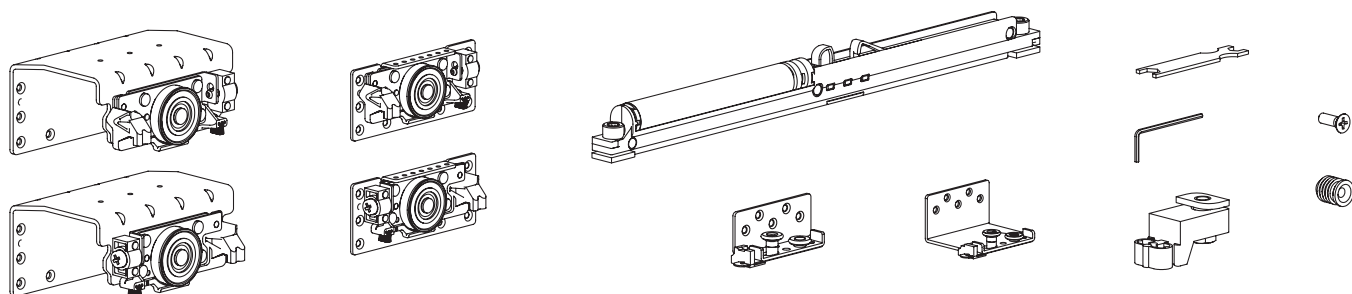

Κίτ για τρίφυλλη ντουλάπα 2105/1906/2119/3Α

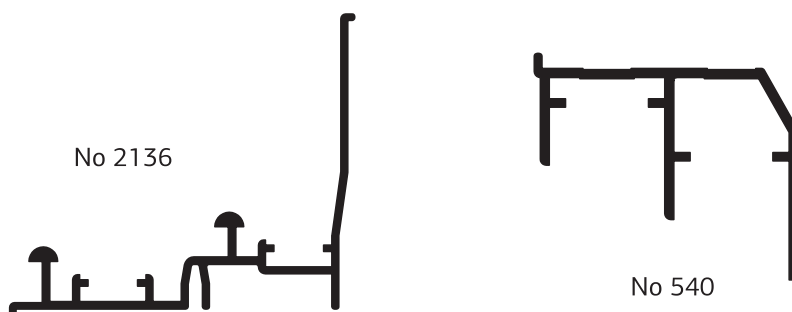
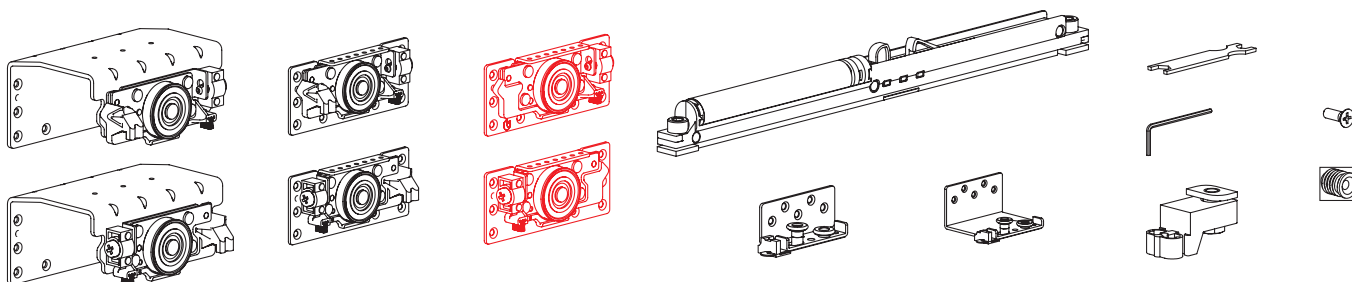

### ΜΗΧΑΝΙΣΜΟΣ & ΟΔΗΓΟΣ

ΚΩΔΙΚΟΣ	ΠΕΡΙΓΡΑΦΗ
TE 14-067	Μηχαν. δίφυλλης 2105/1906/2119/2Α 4 φρένα
TE 14-068	Μηχαν. τρίφυλλης 2105/1906/2119/3Α 6 φρένα
TE 14-069	Όδηγος άνω No 2136
TE 14-00400	Όδηγος κάτω No 540

Μέγιστο πάχος πόρτας 28mm  
Μέγιστο βάρος πόρτας 80kg



Εξαρτήματα & Οδηγοί Σπαστής Ντουλάπας

No 1080



No 870



No 869

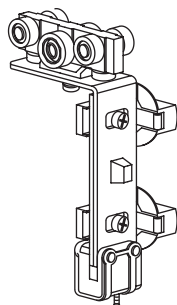

No 873

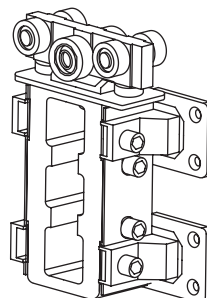

No 874

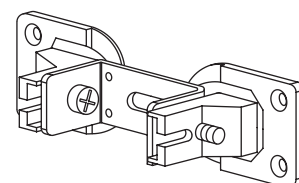

No 875

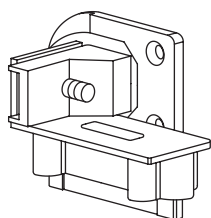

No 876

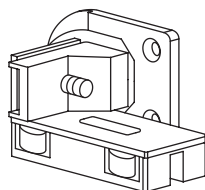

No 878

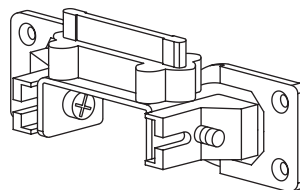

No 879

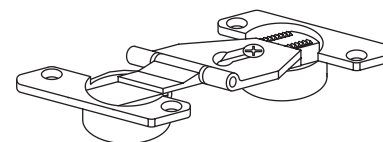

# 11 ΔΕΞΟΥΑΡ ΝΤΟΥΛΑΠΑΣ

## Σταθερή Δίφυλλη Ντουλάπα Terno

ΚΩΔΙΚΟΣ	ΠΕΡΙΓΡΑΦΗ	ΤΜΧ
TE 14-076	Όδηγος σπαστής ντουλ. πάνω Νο 1080	3m
TE 14-077	Όδηγος σπαστής ντουλ. κάτω Νο 870	3m
TE 14-080	Μεντεσές σπαστής ντουλ. Φ35 Νο 879	3
TE 14-087	Ράουλο σπαστής ντουλ. με ρέγουλα Νο 869	1
TE 14-081	Ράουλο σπαστής ντουλ. οδηγού Νο 870/876	1

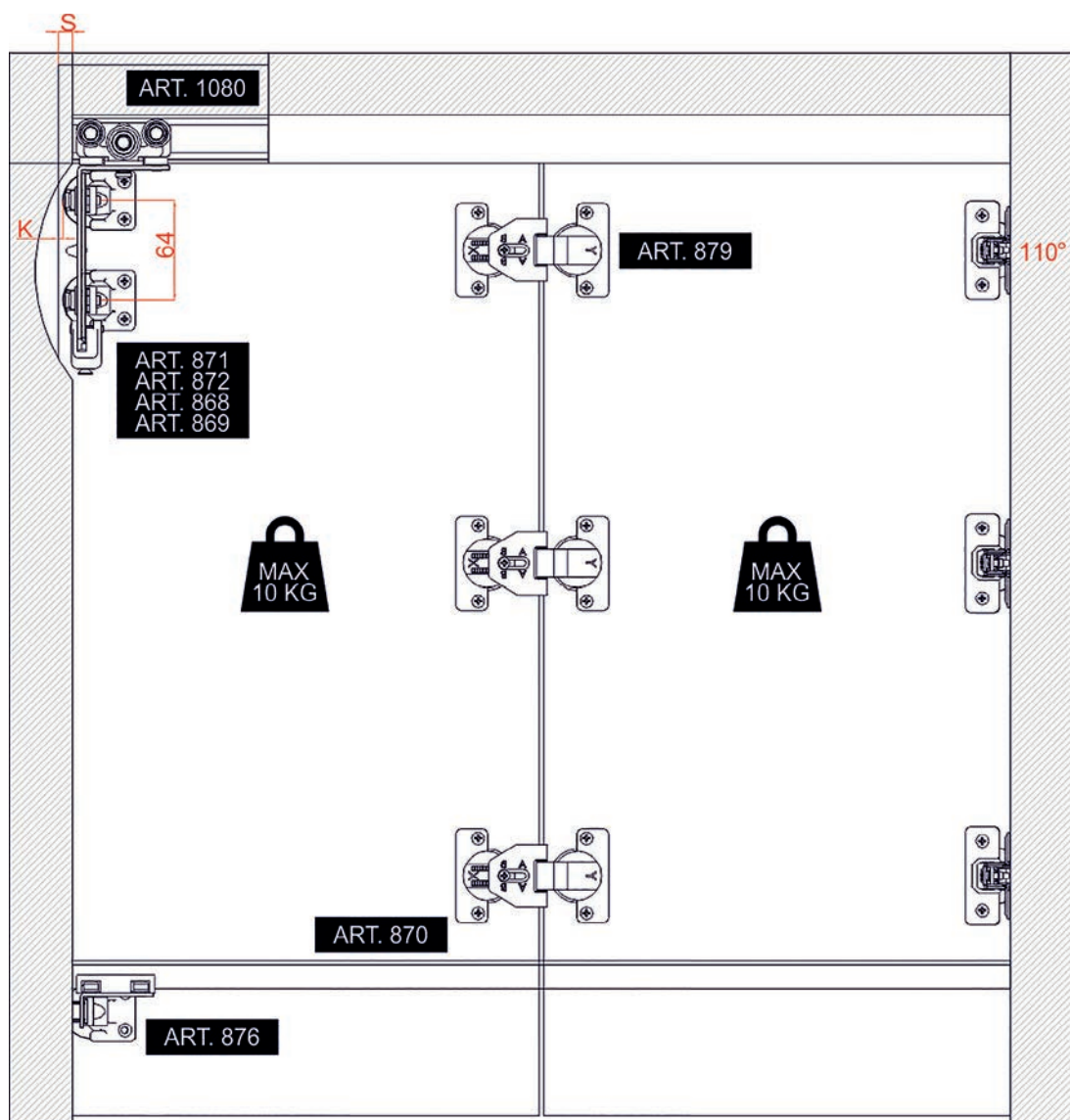

## Ελεύθερη Δίφυλλη Ντουλάπα Terno

ΚΩΔΙΚΟΣ	ΠΕΡΙΓΡΑΦΗ	ΤΜΧ
TE 14-076	Όδηγος σπαστής ντουλ. πάνω Νο 1080	3m
TE 14-077	Όδηγος σπαστής ντουλ. κάτω Νο 870	3m
TE 14-080	Μεντεσές σπαστής ντουλ. Φ35 Νο 879	3
TE 14-087	Ράουλο σπαστής ντουλ. με ρέγουλα Νο 869	2
TE 14-081	Ράουλο σπαστής ντουλ. οδηγού Νο 870/876	2

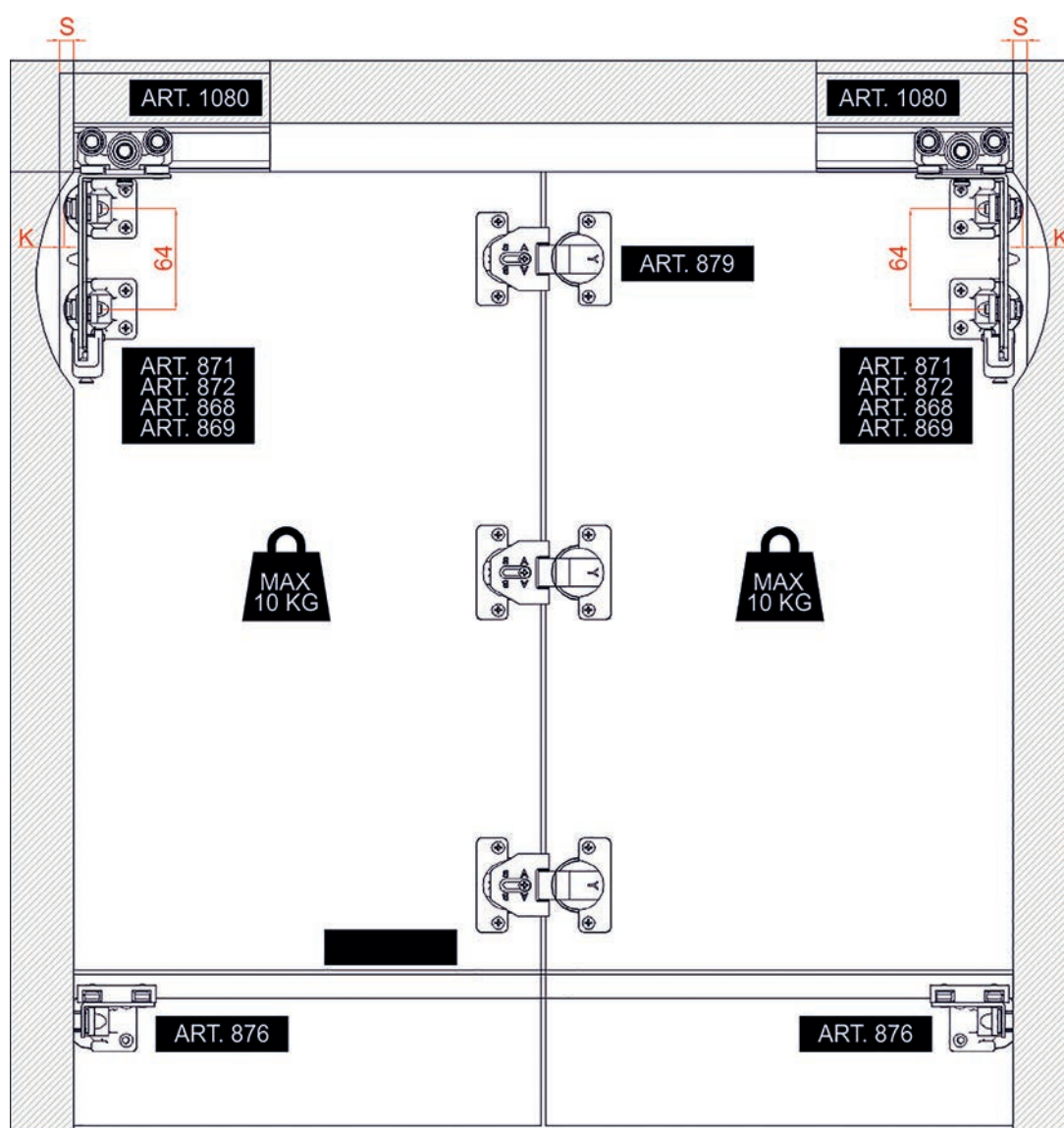

# 11 ΔΕΞΟΥΡΑ ΝΤΟΥΛΑΠΑΣ

## Σταθερή Τρίφυλλη Ντουλάπα Τερνο

ΚΩΔΙΚΟΣ	ΠΕΡΙΓΡΑΦΗ	ΤΜΧ
ΤΕ 14-076	Όδηγος σπαστής ντουλ. πάνω Νο 1080	3m
ΤΕ 14-077	Όδηγος σπαστής ντουλ. κάτω Νο 870	3m
ΤΕ 14-080	Μεντεσές σπαστής ντουλ. Φ35 Νο 879	3
ΤΕ 14-083	Ράουλο σύνδεσης σπαστής πόρτας ντουλ. με ρέγουλα Νο 73	1
ΤΕ 14-084	Μεντεσές σύνδεσης σπαστής πόρτας Νο 874	1
ΤΕ 14-089	Ράουλο κάτω διπλής σπαστής Νο201/878	1

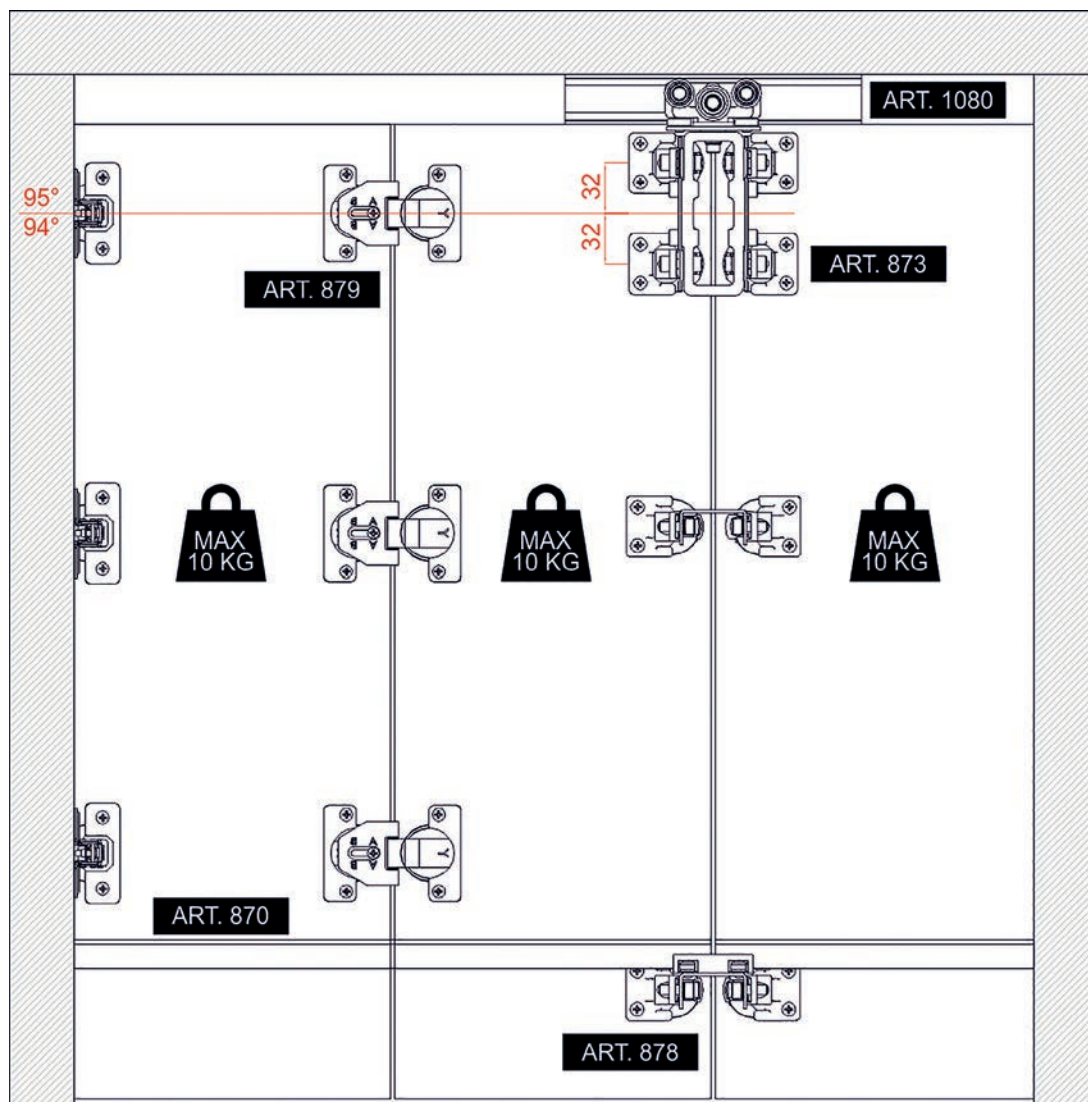

## Σταθερή Τετράφυλλη Ντουλάπα Terno

ΚΩΔΙΚΟΣ	ΠΕΡΙΓΡΑΦΗ	ΤΜΧ
TE 14-076	Όδηγος σπαστής ντουλ. πάνω Νο 1080	3m
TE 14-077	Όδηγος σπαστής ντουλ. κάτω Νο 870	3m
TE 14-080	Μεντεσές σπαστής ντουλ. Φ35 Νο 879	6
TE 14-083	Ράουλο σύνδεσης σπαστής πόρτας ντουλ. Νο 873	1
TE 14-084	Μεντεσές σύνδεσης σπαστής πόρτας Νο 874	1
TE 14-089	Ράουλο κάτω διπλής σπαστής Νο 201/878	1
TE 14-087	Ράουλο σπαστής πόρτας με ρέγουλα Νο 869	1
TE 14-081	Ράουλο σπαστής ντουλ. οδηγού Νο 870/876	1

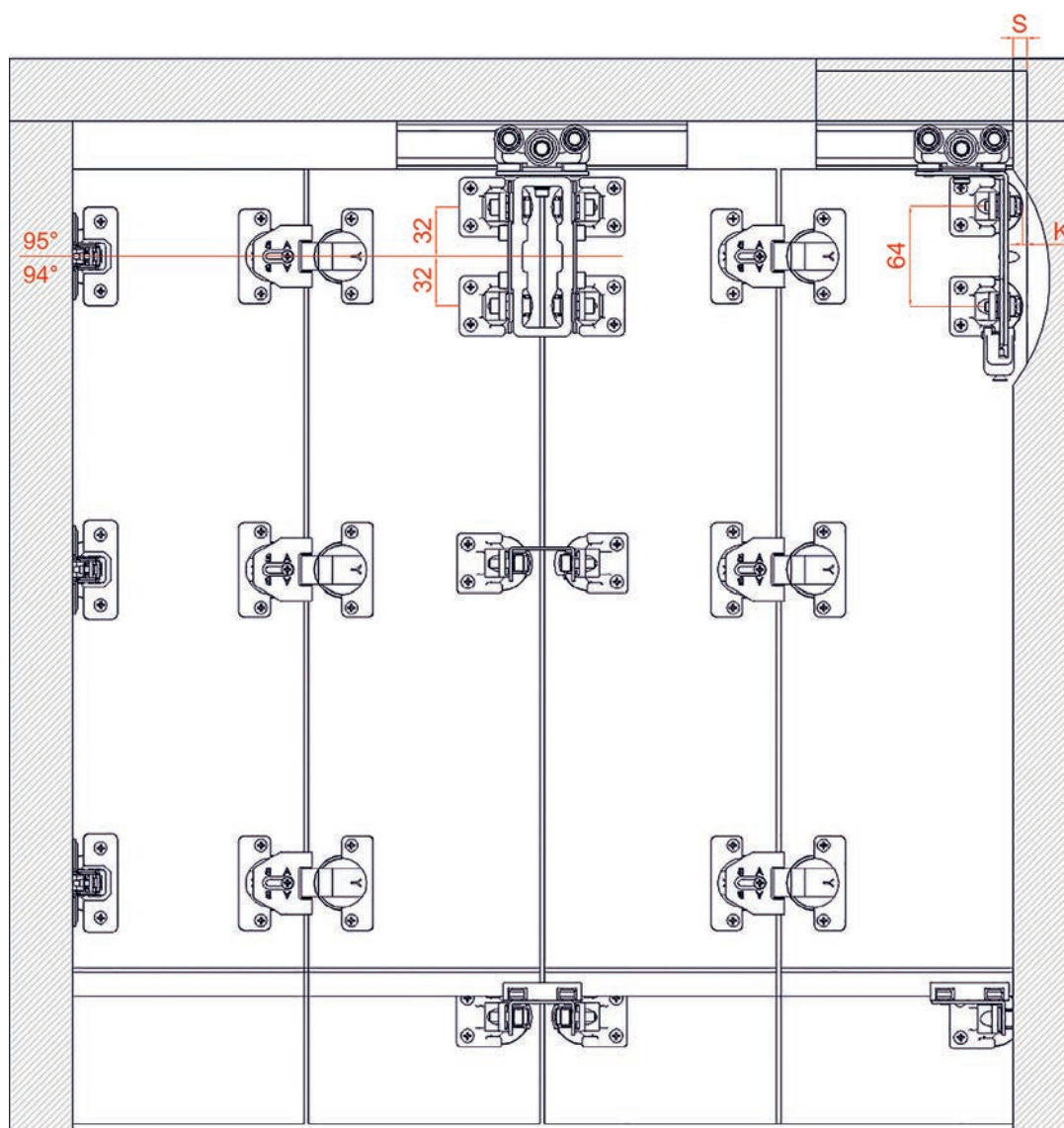

# 11 ΔΕΞΟΥΑΡ ΝΤΟΥΛΑΠΑΣ

## Ελεύθερη Τετράφυλλη Ντουλάπα Terno

ΚΩΔΙΚΟΣ	ΠΕΡΙΓΡΑΦΗ	ΤΜΧ
TE 14-076	Όδηγος σπαστής ντουλ. πάνω Νο 1080	3m
TE 14-077	Όδηγος σπαστής ντουλ. κάτω Νο 870	3m
TE 14-080	Μεντεσές σπαστής ντουλ. Φ35 Νο 879	6
TE 14-083	Ράουλο σύνδεσης σπαστής πόρτας ντουλ. Νο 873	1
TE 14-084	Μεντεσές σύνδεσης σπαστής πόρτας Νο 874	1
TE 14-089	Ράουλο κάτω διπλής σπαστής Νο 201/878	1
TE 14-087	Ράουλο σπαστής πόρτας με ρέγουλα Νο 869	2
TE 14-081	Ράουλο σπαστής ντουλ. οδηγού Νο 870/876	2

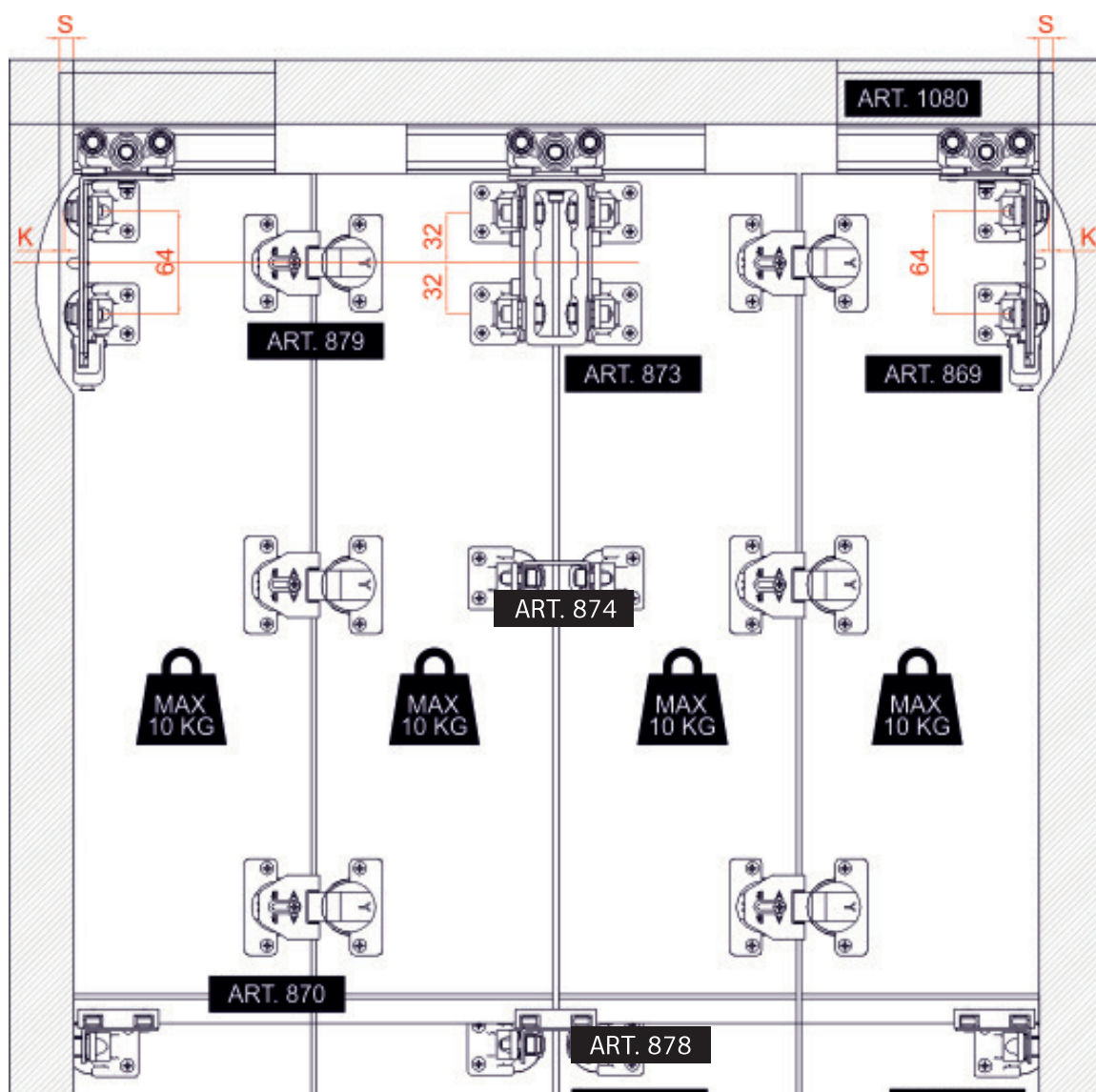

## Χερούλι Αλουμινίου Ντουλάπας

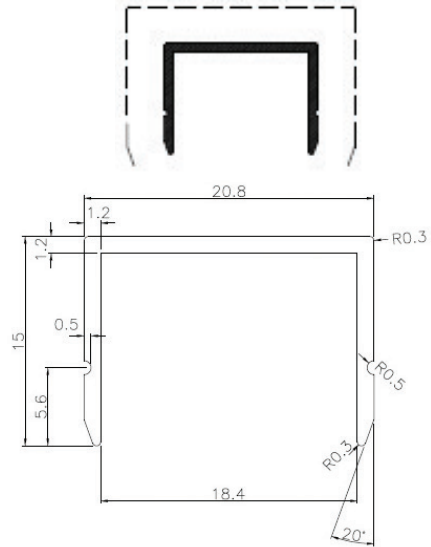
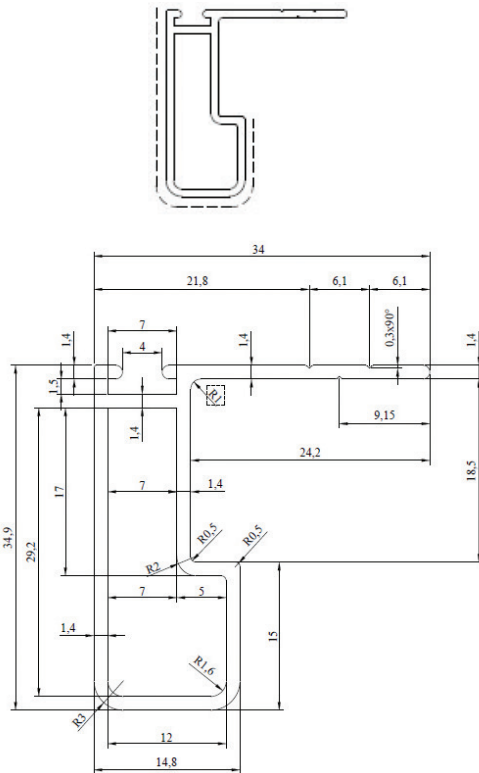

ΚΩΔΙΚΟΣ	ΠΕΡΙΓΡΑΦΗ
TE 14-225	εξωτερικό 18mm 3m
TE 14-227	εξωτερικό 22mm 3m
TE 14-226	εσωτερικό 18mm 3m
TE 14-228	εσωτερικό 22mm 3m
TE 14-2250	εξωτερικό 18mm 2,8m
TE 14-2260	εσωτερικό 18mm 2,8m

## Χερούλι Αλουμινίου Ντουλάπας Στρογγυλό



ΚΩΔΙΚΟΣ	ΠΕΡΙΓΡΑΦΗ
TE 14-216	εξωτερικό 2,80m
TE 14-210	εξωτερικό 3,00m

## Χερούλι Αλουμινίου Ντουλάπας Τετράγωνο



ΚΩΔΙΚΟΣ	ΠΕΡΙΓΡΑΦΗ
TE 14-217	εσωτερικό 2,80m
TE 14-211	εσωτερικό 3,00m

# 11 ΜΗΧΑΝΙΣΜΟΙ ΝΤΟΥΛΑΠΑΣ

Μηχανισμοί Συρόμενης Ντουλάπας 70kg



Συρόμενες πόρτες ντουλάπας αλουμινίου **Flexydoors**

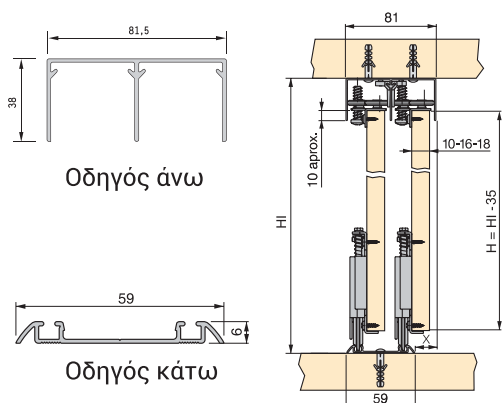

Οδηγός άνω

Οδηγός κάτω



\*Δυνατότητα ηλεκτροστατικής βαφής  
σε όλα τα χρώματα RAL

## ΔΙΑΣΤΑΣΕΙΣ ΚΟΠΗΣ:

Ύψος μελαμίνης & χειρολαβών: - 4cm από εσωτερικό κουτιού

Φάρδος μελαμίνης στη δίφυλλη: - 6cm / 2

Φάρδος μελαμίνης στη τρίφυλλη: - 6cm / 3

Πάχος κάθε τραβέρσας: 0,2mm



Ραούλα πόρτας 70Kg



## Φρένο Πόρτας Σετ 2 τεμ.

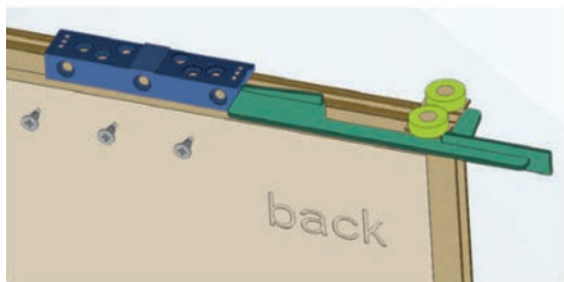
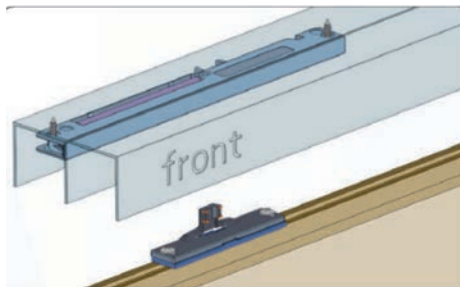

## Χειρολαβές - Χωρίσματα - Λάστικα Πόρτας

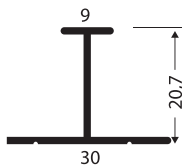

Προφίλ Η 8x30mm

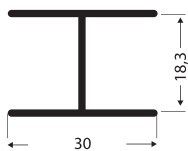

Προφίλ Η 30x30mm



Λάστιχο αντιθορυβικό πόρτας



Λάστιχο για τζάμι 4mm

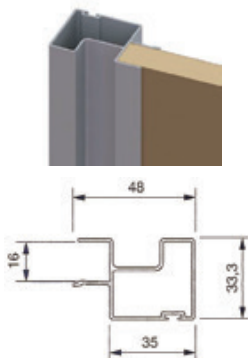

Χειρολαβή πόρτας 16mm - 18mm χωρίς κινησία

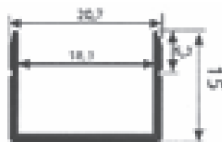

Χειρολαβή πόρτας 16mm - 18mm εσωτερική



Βουρτσάκι Γκρι 68 X 70mm

# 11 ΜΗΧΑΝΙΣΜΟΙ ΝΤΟΥΛΑΠΑΣ

*Ράουλα Πόρτας*



ΠΕΡΙΓΡΑΦΗ	ΚΩΔΙΚΟΣ
Ράουλα πόρτας	080290

*Φρένα Πόρτας*



ΠΕΡΙΓΡΑΦΗ	ΚΩΔΙΚΟΣ
Φρένα πόρτας - Σετ	080294

*Οδηγός ντουλάπας Αλουμινίου Άνω*

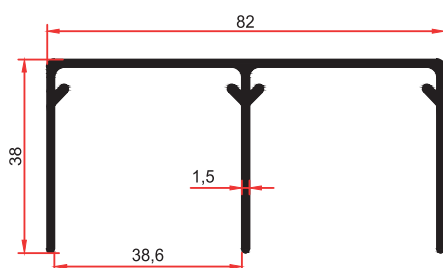

ΠΕΡΙΓΡΑΦΗ	ΚΩΔΙΚΟΣ
Οδηγός ντουλάπας αλουμινίου άνω	080288

*Οδηγός ντουλάπας Αλουμινίου Κάτω*

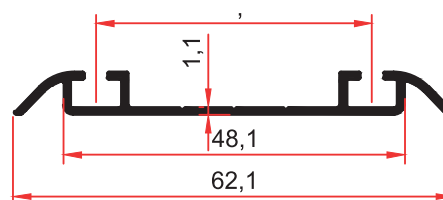

ΠΕΡΙΓΡΑΦΗ	ΚΩΔΙΚΟΣ
Οδηγός ντουλάπας αλουμινίου κάτω	080289

*Χερούλι Εξωτερικό*

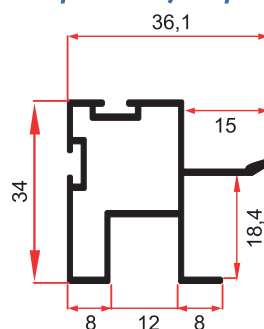

ΠΕΡΙΓΡΑΦΗ	ΚΩΔΙΚΟΣ
Χερούλι εξωτερικό 16cm	080291
Χερούλι εξωτερικό 18cm	080292

*Χερούλι Εσωτερικό*

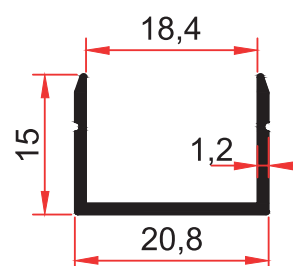

ΠΕΡΙΓΡΑΦΗ	ΚΩΔΙΚΟΣ
Χερούλι εσωτερικό 16cm	080297
Χερούλι εσωτερικό 18cm	080298

## Χώρισμα Πόρτας

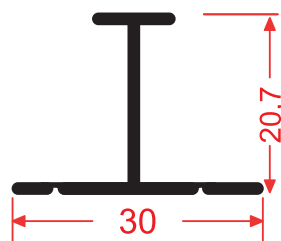

ΠΕΡΙΓΡΑΦΗ	ΚΩΔΙΚΟΣ
Χώρισμα πόρτας 18mm	080368

## Χώρισμα Πόρτας

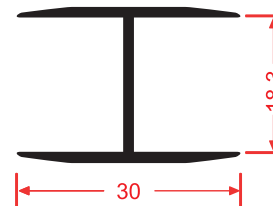

ΠΕΡΙΓΡΑΦΗ	ΚΩΔΙΚΟΣ
Χώρισμα πόρτας 8mm	230295
Χώρισμα πόρτας 18mm	080347

## Βουρτσάκι πόρτας



ΠΕΡΙΓΡΑΦΗ	ΚΩΔΙΚΟΣ
Βουρτσάκι κινσσίας 68x70 γκρι	080151
Βουρτσάκι αυτόκ. 68x70 γκρι	080343

## Βουρτσάκι πόρτας



ΠΕΡΙΓΡΑΦΗ	ΚΩΔΙΚΟΣ
Βουρτσάκι αυτόκ. 68x70 μαύρο	080052

## Λάστιχο Πόρτας



ΠΕΡΙΓΡΑΦΗ	ΚΩΔΙΚΟΣ
Λάστιχο πόρτας γκρι	080364

## Λάστιχο Σφήνα



ΠΕΡΙΓΡΑΦΗ	ΚΩΔΙΚΟΣ
Λάστιχο σφήνα για τζάμι 4mm	080296

# 11 ΔΕΞΟΥΑΡ ΝΤΟΥΛΑΠΑΣ

## Κρεμάστρα Προεκτεινόμενη



ΚΩΔΙΚΟΣ	ΠΕΡΙΓΡΑΦΗ
MA 12-029	40&45cm

## Σωλήνας Φωτισμού για Ντουλάπα



ΚΩΔΙΚΟΣ	ΠΕΡΙΓΡΑΦΗ
MA 27-020	Με σένσορα Polaris 860mm
MA 18-023	LED 10/6W 1008-858mm
MA 18-022	LED 15/9W 1158-1008mm

## Γραβατοθήκη Περιστρεφόμενη



ΚΩΔΙΚΟΣ	ΠΕΡΙΓΡΑΦΗ
MA 12-0041	Νίκελ

## Γραβατοθήκη Συρόμενη

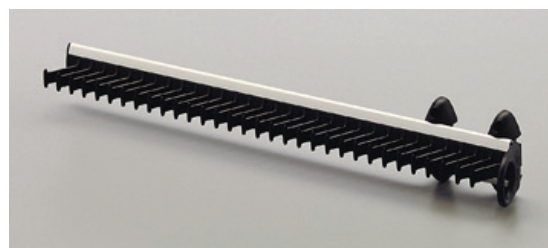

ΚΩΔΙΚΟΣ	ΠΕΡΙΓΡΑΦΗ
MA 27-017	Αλουμινίου

## Παντελονοθήκη ER012



ΚΩΔΙΚΟΣ	ΠΕΡΙΓΡΑΦΗ
MA 27-018	Αλουμινίου

## Παντελονοθήκη Συρόμενη

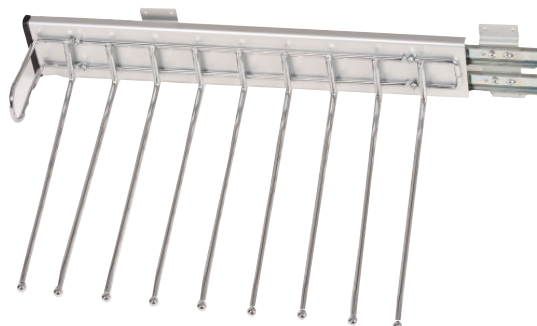

ΚΩΔΙΚΟΣ	ΠΕΡΙΓΡΑΦΗ
MA 27-023	Δεξιά
MA 27-024	Αριστερή

### Παντελοθήκη Συρόμενη Τηλεσκοπική



ΚΩΔΙΚΟΣ	ΠΕΡΙΓΡΑΦΗ
ΜΑ 27-002	11 θέσεων Νίκελ

### Σιδερώστρα TP450



ΚΩΔΙΚΟΣ	ΠΕΡΙΓΡΑΦΗ
ΜΑ 27-0150	Ασημί

### Παπουτσοθήκη Ρυθμιζόμενη

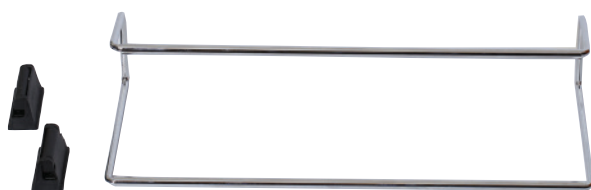

ΚΩΔΙΚΟΣ	ΠΕΡΙΓΡΑΦΗ
ΜΑ 07-1222	Νίκελ 45-80cm

### Παπουτσοθήκη



ΚΩΔΙΚΟΣ	ΠΕΡΙΓΡΑΦΗ
ΜΑ 07-122	Πλαστική 2 θέσεων

### Παπουτσοθήκη



ΚΩΔΙΚΟΣ	ΠΕΡΙΓΡΑΦΗ
ΜΑ 07-1220	Πλαστική 3 θέσεων

# 11 ΔΕΞΟΥΑΡ ΝΤΟΥΛΑΠΑΣ

## Ντίζα για Φύλλο Ντουλάπας Villes



ΚΩΔΙΚΟΣ	ΠΕΡΙΓΡΑΦΗ
VI 14-017	Χωνευτή

## Ντίζα για Φύλλο Ντουλάπας Villes



ΚΩΔΙΚΟΣ	ΠΕΡΙΓΡΑΦΗ
TO 14-01700	Χωνευτή

## Ασανσέρ Ντουλάπας Γερμανίας ΑΗΤ



ΚΩΔΙΚΟΣ	ΠΕΡΙΓΡΑΦΗ
TO 07-0033	60-83cm
TO 07-0034	83-115cm

## Ασανσέρ Ντουλάπας Αλουμινίου Ambos



ΚΩΔΙΚΟΣ	ΠΕΡΙΓΡΑΦΗ
AM 07-00210	N500 75-117cm
AM 07-0021	N300 75-117cm
AM 07-0022	N300 55-83cm

## Τηλεσκοπικό Μπαστούνι Ambos



ΚΩΔΙΚΟΣ	ΠΕΡΙΓΡΑΦΗ
AM 07-0023	AMBOS

## Ασανσέρ Ντουλάπας Master Lift



ΚΩΔΙΚΟΣ	ΠΕΡΙΓΡΑΦΗ
TO 07-00312	Νίκελ 60-83cm
TO 07-00313	Νίκελ 83-117cm

## Ασανσέρ Ντουλάπας Νίκελ MAX Italia



ΚΩΔΙΚΟΣ	ΠΕΡΙΓΡΑΦΗ
MA 07-00310	45cm - 60cm
MA 07-00311	60cm - 83cm
MA 07-0031	83cm - 115cm

## Στήριγμα Οβάλ Οροφής Κλειστό



ΚΩΔΙΚΟΣ	ΠΕΡΙΓΡΑΦΗ
ΜΑ 07-2130	Νίκελ

## Στήριγμα Οβάλ Οροφής Ρυθμιζόμενο



ΚΩΔΙΚΟΣ	ΠΕΡΙΓΡΑΦΗ
ΜΑ 07-2131	Νίκελ
ΜΑ 07-2132	Νίκελ Κλειστό

## Στήριγμα Οβάλ Μεγάλο



ΚΩΔΙΚΟΣ	ΠΕΡΙΓΡΑΦΗ
ΜΑ 07-0091	Νίκελ

## Στήριγμα Οβάλ Οροφής Κεντρικό



ΚΩΔΙΚΟΣ	ΠΕΡΙΓΡΑΦΗ
ΜΑ 07-213	Νίκελ

## Στήριγμα Οβάλ



ΚΩΔΙΚΟΣ	ΠΕΡΙΓΡΑΦΗ
ΜΑ 07-009	Νίκελ
	Μαύρο



## Στήριγμα Οβάλ



ΚΩΔΙΚΟΣ	ΠΕΡΙΓΡΑΦΗ
ΜΑ 07-014	Πλαστικό

## Στήριγμα για Στρογγυλό Σωλήνα



ΚΩΔΙΚΟΣ	ΠΕΡΙΓΡΑΦΗ
ΜΑ 12-0600	Νίκελ Φ25

## Σωλήνας Οβάλ



ΚΩΔΙΚΟΣ	ΠΕΡΙΓΡΑΦΗ
ΜΑ 07-0041	Νίκελ 3m
ΜΑ 07-00410	Μαύρο 3m

## Σωλήνας Στρογγυλός



ΚΩΔΙΚΟΣ	ΠΕΡΙΓΡΑΦΗ
ΜΑ 07-006	Νίκελ
	Φ 25x0,9x290cm

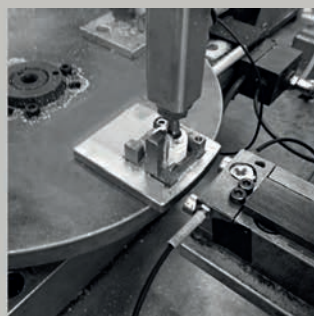

**ΜΑΡΙΟΓΛΟΥ**





## Φεράμια - Πύροι



Art.	H	L	L1	L2	Ø	ΚΩΔΙΚΟΣ
<b>ZE01</b>	13,8	11,7	28	30	8	ΥΣ 12-0743

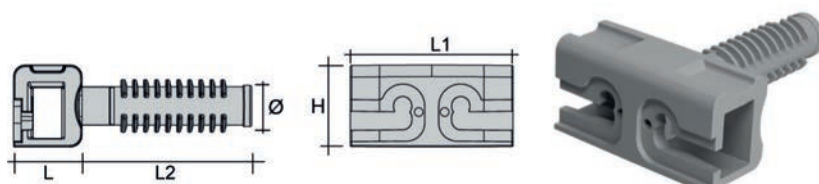

Art.	H	L	L1	L2	Ø
<b>ZE02</b>	13,8	11,7	28	30	8

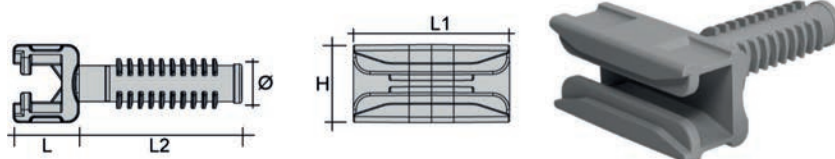

Art.	L	M	ΚΩΔΙΚΟΣ
<b>TZ01</b>	8,7	6euro	ΥΣ 12-0742



Art.	Ø	Ø1	L	L1		ΚΩΔΙΚΟΣ
<b>SE16</b>	20	10	12,5	10	16	ΥΣ 12-0751

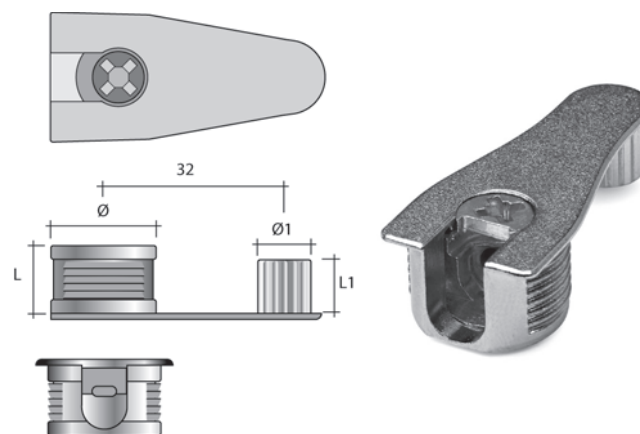

Art.	Ø	L		ΚΩΔΙΚΟΣ
<b>SE54</b>	20	12,5	16	ΥΣ 12-0737

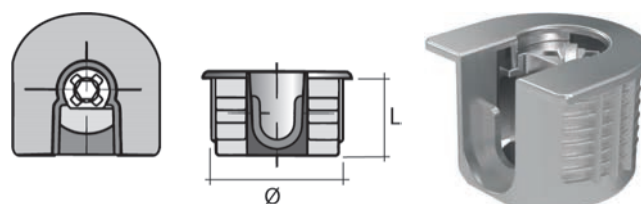

# 12 ΥΑΙΚΑ ΣΥΝΔΕΣΗΣ

Φεράμια - Πύροι



Art.	Ø	L		ΧΡΩΜΑ	ΚΩΔΙΚΟΣ
SE04	20	12,5	16	ΛΕΥΚΟ	ΥΣ 12-0131
SE04	20	12,5	16	ΚΑΦΕ	ΥΣ 12-0130

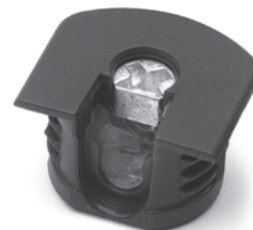
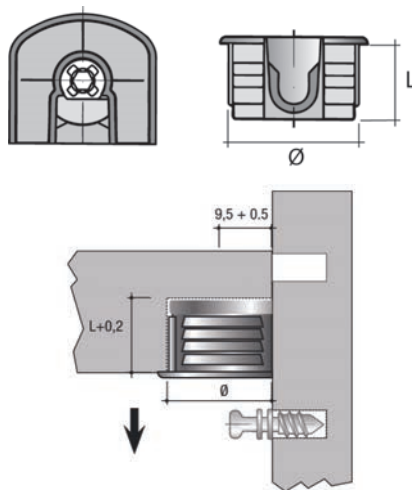

Art.	Ø	M	L	ΚΩΔΙΚΟΣ
T117	5	6EURO	11	ΥΣ 12-07311

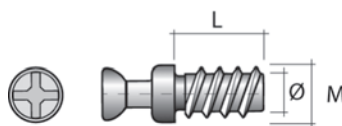

Art.	Ø	M	L	ΚΩΔΙΚΟΣ
T106	5	6EURO	11	ΥΣ 12-07310

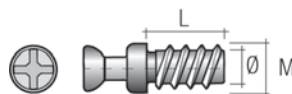

Art.	Ø	M	L	ΚΩΔΙΚΟΣ
T101	5	6EURO	12	ΥΣ 12-0731

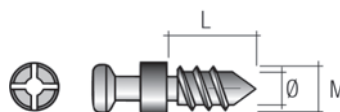

Art.	Ø	L	i	ΚΩΔΙΚΟΣ
EC40	35	15	9,5	ΥΣ 12-093

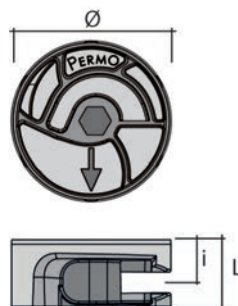

## Φεράμια - Πύροι



Art.	Ø	i	M	L	ΚΩΔΙΚΟΣ
TE137	8,5	35	M8	9,5	ΥΣ 12-094

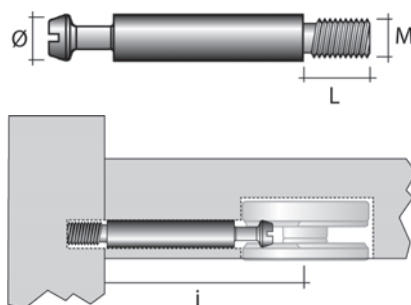

Art.	Ø	L	i		ΚΩΔΙΚΟΣ
EC20	15	12	7,75	15/16	ΥΣ 12-0710
EC30	15	13,5	9,3	19	ΥΣ 12-0711
EC16	15	10	6,0	12	ΥΣ 12-075
EC04	15	17	12,5	25	ΥΣ 12-074
EC02	15	12,5	8,0	15/16	ΥΣ 12-071
EC03	15	13,5	8,0	15/16	ΥΣ 12-070

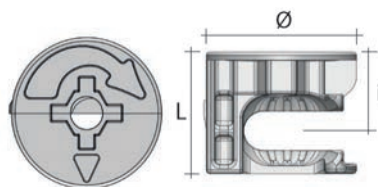

Art.	Ø	i	M	L	ΚΩΔΙΚΟΣ
TM03	7	34	M6	8,5	ΥΣ 12-0713
TM04	7	24	M6	8,5	ΥΣ 12-0721

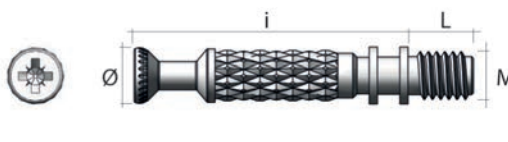

Art.	Ø	i	M	L	ΚΩΔΙΚΟΣ
TM31	7	34	6euro	8,6	ΥΣ 12-073

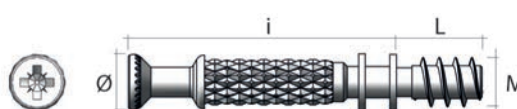

Art.	Ø	i	L	ΚΩΔΙΚΟΣ
TE93	8	34	11	ΥΣ 12-0735

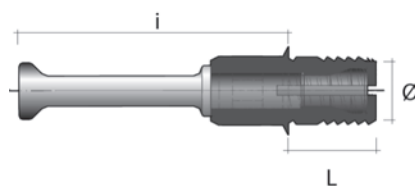

Art.	Ø	i	M	L	ΚΩΔΙΚΟΣ
TE01	7	34	6euro	11	ΥΣ 12-0730
TE33	7	34	6euro	7,5	ΥΣ 12-0732

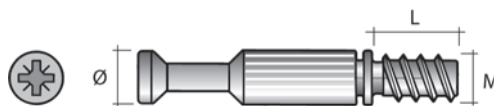

# 12 ΥΑΙΚΑ ΣΥΝΔΕΣΗΣ

Φεράμια - Πύροι



Art.	Ø	i	M	L
TE03	7	34	M6	8
TE04	7	24	M6	8

ΚΩΔΙΚΟΣ  
ΥΣ 12-072  
ΥΣ 12-0720

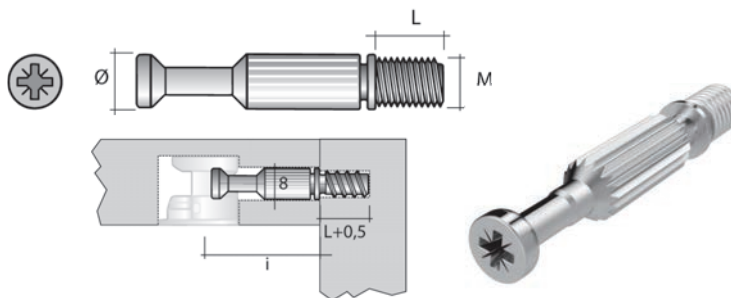

Art.	Ø	L	D
BU17	5	9,5	3

ΚΩΔΙΚΟΣ  
ΥΣ 12-045

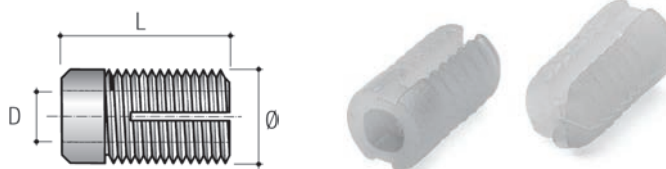

Art.	Ø	Ø1	L	M
BU61	8	9	11,5	M6

ΚΩΔΙΚΟΣ  
ΥΣ 12-0082

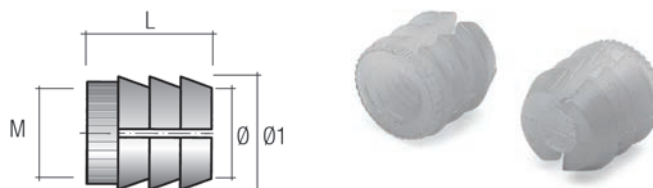

Art.	Ø	Ø1	L	M
BU18	10	11	11	M6

ΚΩΔΙΚΟΣ  
ΥΣ 12-0080



Art.	Ø	Ø1	L	M
BU01	8	9,5	13	M6
BU05	10	12	15	M8
BU29	10	12	20	M8
BU06	12	15	18	M10

ΚΩΔΙΚΟΣ  
ΥΣ 12-011  
ΥΣ 12-0113  
ΥΣ 12-0115  
ΥΣ 12-0117

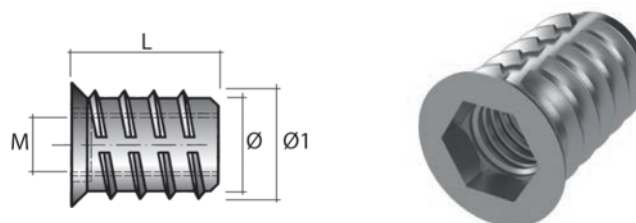

## Αναρτήρας Τύπου Γερμανίας



ΚΩΔΙΚΟΣ	ΠΕΡΙΓΡΑΦΗ
ST_37-018000	Λευκός
ST_37-018001	Καφέ
ST_37-018002	Μπεζ
ST_37-0181	Γκρι
ST_37-018003	Μαύρος

## Βέργα Στήριξης Ρυθμιζόμενου Αναρτήρα

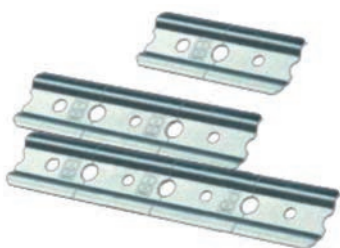

ΚΩΔΙΚΟΣ	ΠΕΡΙΓΡΑΦΗ
ΥΣ_37-017	Τεμ.
ΥΣ_37-0172	2 m

## Αναρτήρας Κολλητός



**ΠΡΟΣΦΟΡΑ**

ΚΩΔΙΚΟΣ	ΠΕΡΙΓΡΑΦΗ
ST_37-020	Νίκελ/Χρυσό

## Αναρτήρας Τύπου FGV



ΚΩΔΙΚΟΣ	ΠΕΡΙΓΡΑΦΗ
ST_37-0210	Τύπου Formenti Καφέ
ST_37-021	Τύπου Formenti Λευκός
ST_37-01524	Λευκός SX-DX

## Αναρτήρας Ρυθμιζόμενος Λευκός Νίκελ Καπάκι

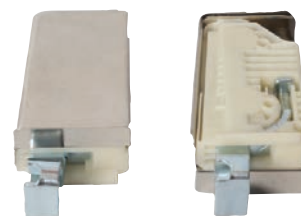

ΚΩΔΙΚΟΣ	ΠΕΡΙΓΡΑΦΗ
ST_37-01522	Αριστερό
ST_37-101523	Δεξί

## Γωνίες



ΚΩΔΙΚΟΣ	ΠΕΡΙΓΡΑΦΗ
ΥΣ_07-0461	20x20
ΥΣ_07-046	30x30
ΥΣ_07-0460	40x40
ΥΣ_07-049	50x50
ΥΣ_07-051	50x50 νεύρου
ΥΣ_07-0510	50x50 κουρτινόξυλου
ΥΣ_07-050	60x60
ΥΣ_07-052	80x80
ΥΣ_07-053	100x100

# 12 ΥΛΙΚΑ ΣΥΝΔΕΣΗΣ

## Γωνίες



ΚΩΔΙΚΟΣ	ΠΕΡΙΓΡΑΦΗ
ΥΣ_07-055	Στόπερ ρολών

## Ρεγουλατόρος

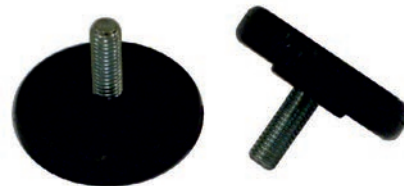

ΚΩΔΙΚΟΣ	ΠΕΡΙΓΡΑΦΗ
PE_07-198	M8*Φ30

## Ρεγουλατόρος PERMO

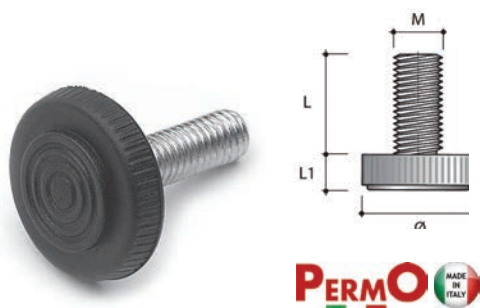

ΚΩΔΙΚΟΣ	ΠΕΡΙΓΡΑΦΗ
PE_07-200	M6x17x17
PE_07-198	M8x30x22
PE_07-205	M6x20x20
PE_07-2000	M6x17x20
PE_07-204	M10x23x25

## Γωνίες Σύνδεσης Πλαστικές



ΚΩΔΙΚΟΣ	ΠΕΡΙΓΡΑΦΗ
ΥΣ_07-054	20x20x35mm κερασιά/ανιγκρέ/ καφέ/λευκό/ μαύρο/μπέζ

## Γωνίες Σύνδεσης Πλαστικές με Καπάκι



ΚΩΔΙΚΟΣ	ΠΕΡΙΓΡΑΦΗ
ΥΣ_07-0540	20x20x40mm κερασιά/ανιγκρέ/ καφέ/λευκό/ μαύρο/μπέζ

## Φεράμι Μεταλλικό Εξωτερικό



ΚΩΔΙΚΟΣ	ΠΕΡΙΓΡΑΦΗ
FE_12-0345	Νίκελ

## Γωνία Πλαστική

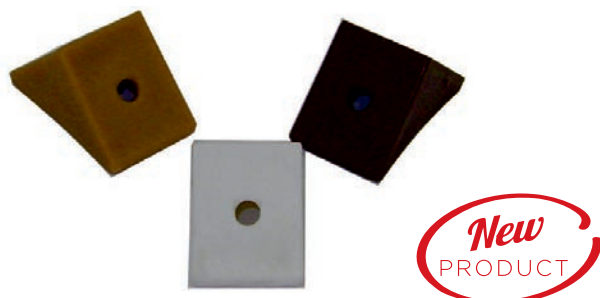

ΚΩΔΙΚΟΣ	ΠΕΡΙΓΡΑΦΗ
ΥΣ 07-0541	20x20x16 σε Λευκό - Καφέ - Μαύρο - Ανιγκρέ - Γκρι

## Τακάκι Βιδωτό Πατούρα



ΚΩΔΙΚΟΣ	ΠΕΡΙΓΡΑΦΗ
ΥΣ 07-0371	Διάφανο
ΥΣ 07-0370	Καφέ
ΥΣ 07-037	Λευκό

## Τακάκι Αναμονή Τζαμιών Βιδωτό



ΚΩΔΙΚΟΣ	ΠΕΡΙΓΡΑΦΗ
ΥΣ 07-0360	Νίκελ

## Τακάκι Ραφιών Γλωσσάκι



ΚΩΔΙΚΟΣ	ΠΕΡΙΓΡΑΦΗ
ΥΣ 07-0350	Νίκελ Permo ME10
ΥΣ 07-0358	Νίκελ SS002-3

## Τακάκι Φ5 Permo Classic



ΚΩΔΙΚΟΣ	ΠΕΡΙΓΡΑΦΗ
ΡΕ 07-0353	Χρυσό
ΡΕ 07-03520	Νίκελ

## Τακάκι Βεντούζα Φ5



ΚΩΔΙΚΟΣ	ΠΕΡΙΓΡΑΦΗ
ΡΕ 07-0330	Νίκελ SS006
ΡΕ 07-033	Νίκελ Permo MV014

## Τακάκι Αναμονή Τζαμιών Φ5



ΚΩΔΙΚΟΣ	ΠΕΡΙΓΡΑΦΗ
ΥΣ 07-036	Νίκελ/Χρυσό

# 12 ΥΛΙΚΑ ΣΥΝΔΕΣΗΣ

## Τακάκι Πυράκι με Λάστιχο Φ5



ΚΩΔΙΚΟΣ	ΠΕΡΙΓΡΑΦΗ
PE_07-0354	Νίκελ Permo
PE_07-0355	Χρυσό

## Ρεγουλατόρος



ΚΩΔΙΚΟΣ	ΠΕΡΙΓΡΑΦΗ
PE_07-0357	SS001-2
PE_07-03570	Permo

## Τακάκι Ραφιών Φ5 με Μαύρο Λαστιχάκι SS13 Οβάλ



ΚΩΔΙΚΟΣ	ΠΕΡΙΓΡΑΦΗ
ΥΣ_07-040	Νίκελ

## Τακάκι Πλαστικό με Πυράκι Τρουξ Β.Τ. Φ5



ΚΩΔΙΚΟΣ	ΠΕΡΙΓΡΑΦΗ
ΥΣ_07-038	Λευκό
ΥΣ_07-0380	Καφέ
ΥΣ_07-0381	Διάφανο

## Τακάκι Ραφιών Καρφί Παλιού Τύπου



ΚΩΔΙΚΟΣ	ΠΕΡΙΓΡΑΦΗ
ΥΣ_07-025	Λευκό/καφέ/μαύρο

## Τακάκι Ραφιών Φ5 Πλαστικό



ΚΩΔΙΚΟΣ	ΠΕΡΙΓΡΑΦΗ
ST_07-026	Λευκό/καφέ/μαύρο



## Φεράμια Κρεβατιών Ιταλίας Β.Τ.



ΚΩΔΙΚΟΣ	ΠΕΡΙΓΡΑΦΗ
FE 12-033	Μεταλλικά

## Φεράμια Ντουλάπας Πλαστικά Απλά

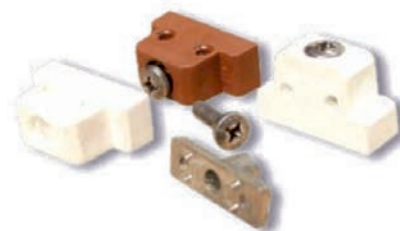

ΚΩΔΙΚΟΣ	ΠΕΡΙΓΡΑΦΗ
FE 12-0343	Λευκό
FE 12-03430	Καφέ

## Φεράμια Κρεβατιών Πλαστικά 1 Βίδα



ΚΩΔΙΚΟΣ	ΠΕΡΙΓΡΑΦΗ
FE 12-030	12 cm

## Φεράμια Κρεβατιών Πλαστικά 2 Βίδες



ΚΩΔΙΚΟΣ	ΠΕΡΙΓΡΑΦΗ
FE 12-031	12 cm
FE 12-0310	15 cm

## Καρφιά για Πιστόλι

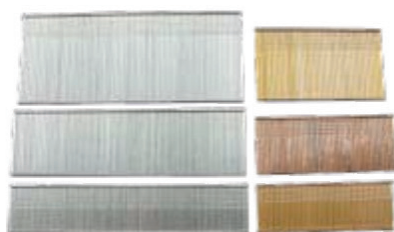

ΚΩΔΙΚΟΣ	ΠΕΡΙΓΡΑΦΗ
ΥΣ 08-014	GG20
ΥΣ 08-015	GG25
ΥΣ 08-016	GG30
ΥΣ 08-017	GG35
ΥΣ 08-018	GG40
ΥΣ 08-0181	GG45
ΥΣ 08-019	GG50
ΥΣ 08-0882	SP6-15 έως 6-25
ΥΣ 08-008830	SP8-15 έως 6-25
ΥΣ 08-0790	GF50
ΥΣ 08-0762	MG50

## Δίχαλα Ιταλικά

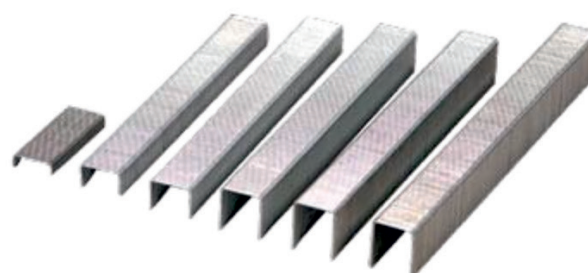

ΚΩΔΙΚΟΣ	ΠΕΡΙΓΡΑΦΗ
ΥΣ 08-00070	80/4
ΥΣ 08-007	80/6
ΥΣ 08-008	80/8
ΥΣ 08-009	80/10
ΥΣ 08-010	80/12
ΥΣ 08-011	80/14
ΥΣ 08-012	80/16

## Φεράμια / Πύροι / Ούπα Permo



### Πύροι

ΚΩΔΙΚΟΣ	ΠΕΡΙΓΡΑΦΗ
PE 12-0730	TE01 7x45x6L I/34 special
PE 12-072	TE03 7x42xM6L I/34
PE 12-0720	TE04 7x32xM6L I/24
PE 12-0121	TE16 7x28xI/28
PE 12-0732	TE33 41,5 ευρώβιδα I/34
PE 12-0731	TI01 D/7x20x6 ευρώβιδα
PE 12-036	Φεραμιού έκκεντρο M4x34 Lama
PE 12-0712	TM01 7x45x62 ευρώβιδα
PE 12-0713	TM03 7x42xM6 ούπα
PE 12-0721	TM04 7x32xM6 ούπα

### Φεράμι Έκκεντρο

ΚΩΔΙΚΟΣ	ΠΕΡΙΓΡΑΦΗ
PE 12-071	EC02 D/15x12.5 I/8
PE 12-070	EC03 D/15x13.8
PE 12-074	EC04 D/15x17
PE 12-075	EC16 D/15x10 I/6
PE 12-0710	EC20 D/15x12
PE 12-0711	EC30 D/15x13.5

### Ούπα

ΚΩΔΙΚΟΣ	ΠΕΡΙΓΡΑΦΗ
PE 12-011	Μεταλλική 10x13xM6 BU01
PE 12-0115	Μεταλλική 12x20xM8 BU29
PE 12-0113	Μεταλλική άλλεν M8x15x12 BU05
PE 12-086	Ολόπασο 15x10xMA8 Art 0076
PE 12-0082	Πλαστική M6x9x10 BU61
PE 12-0080	Πλαστική M6x11 BU18
PE 12-045	Πλαστική Φ5x9,5 BU17
PE 12-0116	Τροπικαλιζέ 10x15xM6

## Φεράμι Έκκεντρο & Πύρος Permo



ΚΩΔΙΚΟΣ	ΠΕΡΙΓΡΑΦΗ
PE 12-0751	Φ20x12,5 SE
PE 12-0735	I34 45mm με ενσ. ούπα TE53

## Καβίλιες Μέτρου Λείες & με Ραβδώσεις



ΚΩΔΙΚΟΣ	ΠΕΡΙΓΡΑΦΗ
ΥΣ 41-024 έως	Φ8-10-12-14-16
ΥΣ 41-0241	

### Τακάκι Καβίλια Πλαστική



ΚΩΔΙΚΟΣ	ΠΕΡΙΓΡΑΦΗ
ΥΣ 07-0359	N14-16
ΥΣ 07-03590	N20-25

### Λαμέλο Μπισκοτάκι



ΚΩΔΙΚΟΣ	ΠΕΡΙΓΡΑΦΗ
ΥΣ 41-001	Morseto

### Καβίλιες Ξύλινες



ΚΩΔΙΚΟΣ	ΠΕΡΙΓΡΑΦΗ
ΥΣ 41-002 έως	6/30, 30, 8/30,
ΥΣ 41-012	35, 40, 45, 50,
	10/30, 35, 40,
	50, 60, 12/40,
	12/50, 12/60

### Ούπα



ΚΩΔΙΚΟΣ	ΠΕΡΙΓΡΑΦΗ
ΥΣ 05-123	Με ροδέλα Ν6
ΥΣ 05-123	Με ροδέλα Ν8
ΥΣ 05-123	Με ροδέλα Ν10
ΥΣ 05-123	Με ροδέλα Ν12
ΥΣ 05-123	Πλαστική Ν5
ΥΣ 05-123	Πλαστική Ν6
ΥΣ 05-123	Πλαστική Ν7
ΥΣ 05-123	Πλαστική Ν8
ΥΣ 05-123	Πλαστική Ν10
ΥΣ 05-123	Πλαστική Ν12
ΥΣ 05-123	Πλαστική Ν14

### Λαμάκι Σύνδεσης Ίσιο



ΚΩΔΙΚΟΣ	ΠΕΡΙΓΡΑΦΗ
ΥΣ 07-059	100x16
ΥΣ 07-058	120x25
ΥΣ 07-0581	200x25
ΥΣ 07-0580	60x16

# 12 ΥΛΙΚΑ ΣΥΝΔΕΣΗΣ

## ΥΛΙΚΑ ΓΙΑ ΠΕΡΓΚΟΛΕΣ

Ταφ Οριζόντιο / Κάθετο



ΚΩΔΙΚΟΣ	ΠΕΡΙΓΡΑΦΗ
ΥΣ 28-006	Μεγάλο 1
ΥΣ 28-008	Γωνία 2

## Γωνίες Μαύρες



ΚΩΔΙΚΟΣ	ΠΕΡΙΓΡΑΦΗ
ΥΣ 07-0470	5x5
ΥΣ 07-0471	7x7
ΥΣ 07-0472	6x10
ΥΣ 07-0473	9x9
ΥΣ 07-0474	10x10
ΥΣ 07-0475	13x13
ΥΣ 07-0476	8x8x4

## Δοκοθήκη



ΚΩΔΙΚΟΣ	ΠΕΡΙΓΡΑΦΗ
ΥΣ 28-009	Ίσια
ΥΣ 28-010	Γωνιακή

## Βάση



ΚΩΔΙΚΟΣ	ΠΕΡΙΓΡΑΦΗ
ΥΣ 28-002	Διαιρούμενη

## Βάση Πέργκολας



ΚΩΔΙΚΟΣ	ΠΕΡΙΓΡΑΦΗ
ΥΣ 28-001	7/9/11/12



**ΜΑΡΙΟΓΛΟΥ**



# 13 ΔΕΞΟΣΟΥΡΑ ΚΟΥΖΙΝΑΣ

## Γατζάκι και Σωλήνας



ΚΩΔΙΚΟΣ	ΠΕΡΙΓΡΑΦΗ
AK 26-1010	Γατζάκι για σωλήνα
AK 26-0080	Στρόγγυλος σωλήνας κουζίνας 1,2 m

## Στόπερ Σωλήνα



ΚΩΔΙΚΟΣ	ΠΕΡΙΓΡΑΦΗ
AK 26-009	N150
AK 26-038	Πλαστικό σύνδεσης N158

## Στήριγμα Σωλήνα



ΚΩΔΙΚΟΣ	ΠΕΡΙΓΡΑΦΗ
AK 26-010	N153

## Σωλήνας Γωνιακός Φ16 - 90°



ΚΩΔΙΚΟΣ	ΠΕΡΙΓΡΑΦΗ
AK 26-014	Νίκελ

## Πιατοθήκη Καθιστή

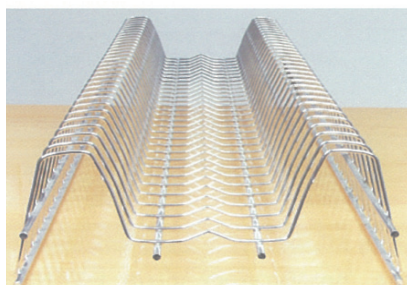

ΚΩΔΙΚΟΣ	ΠΕΡΙΓΡΑΦΗ
AK 02-123	N56,5
AK 02-1230	N66,5
AK 02-1231	N76,5
AK 02-1232	N86,5
AK 02-1233	N96,5
AK 02-1234	N106,5
AK 02-121	N51,5-96,5 Λ

## Πιατοθήκη Κρεμαστή

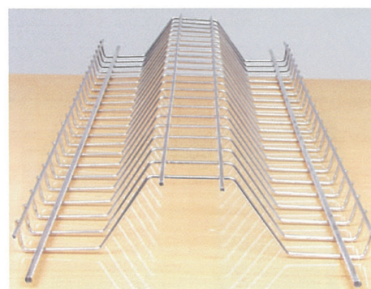

ΚΩΔΙΚΟΣ	ΠΕΡΙΓΡΑΦΗ
AK 02-109	N56,5
AK 02-1090	N66,5
AK 02-1091	N76,5
AK 02-110	N86,5
AK 02-1100	N96,5
AK 02-1101	N106,5

### Πιατοθήκη Καθιστή Χρωμίου

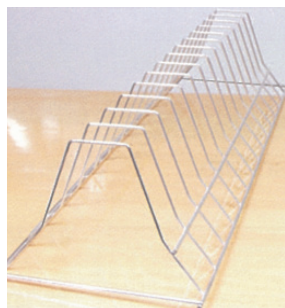

ΚΩΔΙΚΟΣ	ΠΕΡΙΓΡΑΦΗ
AK 02-103	N50
AK 02-1030	N55
AK 02-1031	N60
AK 02-1032	N65
AK 02-1033	N70
AK 02-1034	N75
AK 02-1035	N80
AK 02-104	N85
AK 02-1040	N90
AK 02-1041	N95
AK 02-1042	N100

### Πιατοθήκη Νέου Τύπου Νίκελ με Πλάτη

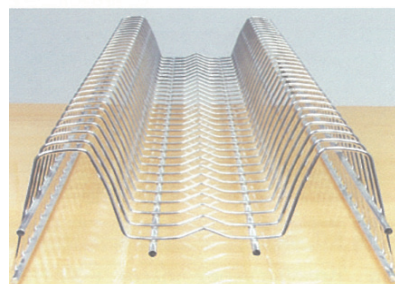

ΚΩΔΙΚΟΣ	ΠΕΡΙΓΡΑΦΗ
AK 02-1432	56,5
AK 02-1433	66,5
AK 02-1434	76,5
AK 02-1435	86,5
AK 02-1436	96,5
AK 02-1444	106,5
AK 02-1445	116,5

### Στηρίγματα Καθιστής



ΚΩΔΙΚΟΣ	ΠΕΡΙΓΡΑΦΗ
AK 02-1190	Πλαστικά

### Πιατοθήκη Super Νίκελ

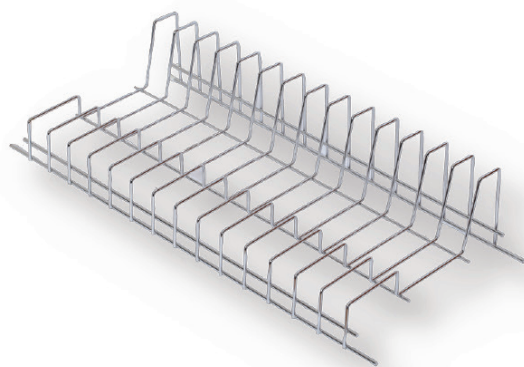

ΚΩΔΙΚΟΣ	ΠΕΡΙΓΡΑΦΗ
AK 02-1437	N56,5
AK 02-1438	N66,5
AK 02-1439	N76,5
AK 02-1440	N86,5
AK 02-1441	N96,5
AK 02-1442	N106,5
AK 02-1443	N116,5

### Στηρίγματα Κρεμαστής



ΚΩΔΙΚΟΣ	ΠΕΡΙΓΡΑΦΗ
AK 02-119	Πλαστικά

### Πιατοθήκη Ξύλινη Οξυά με Πασαλάκια



ΚΩΔΙΚΟΣ	ΠΕΡΙΓΡΑΦΗ
AK 02-153	K60, K80, K90, K100, K120

# 13 ΔΕΞΟΥΑΡ ΚΟΥΖΙΝΑΣ

## Καλάθι Περιστρεφόμενο 4/4 Φρένο

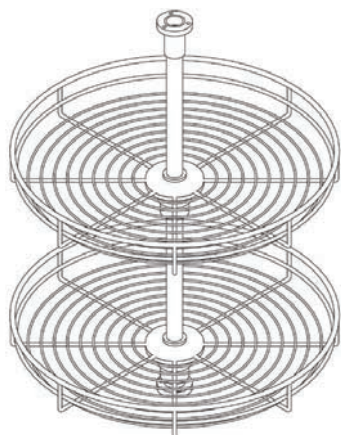

ΚΩΔΙΚΟΣ	ΠΕΡΙΓΡΑΦΗ
AK 02-0213	Φ50 Inox
AK 02-0214	Φ60 Inox

## Καλάθι Περιστρεφόμενο 3/4 MAX Italia



ΚΩΔΙΚΟΣ	ΠΕΡΙΓΡΑΦΗ
VI 02-0281	Φ62 Νίκελ
VI 02-028	Φ72 Νίκελ
VI 02-0280	Φ82 Νίκελ

## Καλάθι Τηλεσκοπικό



Με οδηγό Quatro και Φρένο Βιδωτό

ΠΕΡΙΓΡΑΦΗ

K30  
K35  
K40  
K45  
K50  
K60  
K80  
K90

Συρμάτινο Βιδωτό Χωρίς Φρένο

ΠΕΡΙΓΡΑΦΗ

K30  
K35  
K40  
K45  
K50  
K60  
K80  
K90

Συρμάτινο Κουμπωτό Χωρίς Φρένο

ΠΕΡΙΓΡΑΦΗ

K30  
K35  
K40  
K45  
K50  
K60  
K80  
K90

Με οδηγό Quatro και Φρένο Βιδωτό Ανθρακί

ΠΕΡΙΓΡΑΦΗ

K30  
K35  
K40  
K45  
K50  
K60  
K80  
K90

## Στήριγμα Μετώπης για Τηλεσκοπικά Καλάθια



ΚΩΔΙΚΟΣ	ΠΕΡΙΓΡΑΦΗ
VI 00-0219	KN

## Καγκελάκια Ξύλινα Δρυς



ΚΩΔΙΚΟΣ	ΠΕΡΙΓΡΑΦΗ
ΔΙ 16-0320	Οξιά 80cm
ΔΙ 16-0321	Δρύς 80cm



## Συρόμενο Καλάθι Μπάνιου

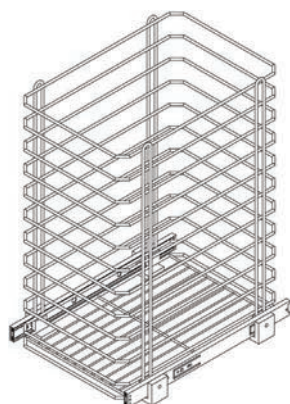

ΚΩΔΙΚΟΣ	ΠΕΡΙΓΡΑΦΗ
AK 02-09864	Πλάτος Κ30, Κ35, Κ40, Κ45 Βάθος 30 cm, 40 cm, 50 cm Ύψος 45,5 cm Πλάτος Κ50, Κ55, Κ60 μόνο σε βάθος 40-50 cm

\* Διατίθεται σε Νίκελ & Μαύρο

## Καλάθι Μπάνιου Ίσιο/Φάλτσο Τρίπλευρο

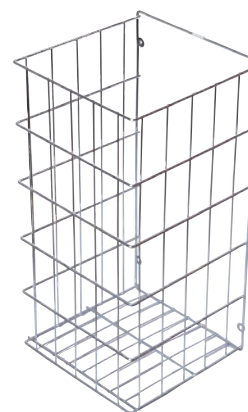

ΚΩΔΙΚΟΣ	ΠΕΡΙΓΡΑΦΗ
AK 02-202	Νίκελ 25x50, 30x50, 35x50, 40x50, 55x50
AK 02-203	Λευκό 25x50, 30x50, 35x50, 40x50, 55x50

\* Διατίθεται σε Νίκελ & Μαύρο

## Κουταλοθήκη Ξύλινη Οξυάς με Πασαλάκια



ΚΩΔΙΚΟΣ	ΠΕΡΙΓΡΑΦΗ
AK 02-154	Κ30, Κ40, Κ45, Κ50, Κ60, Κ80, Κ90, Κ100, Κ120

## Κουταλοθήκη Μασίφ Μπαμπού Ρυθμιζόμενη



ΚΩΔΙΚΟΣ	ΠΕΡΙΓΡΑΦΗ
AK 02-226	299-490mm
AK 02-227	500-810mm

## Κουταλοθήκη Νοίρατο Γκρι και Λευκή



ΚΩΔΙΚΟΣ	ΠΕΡΙΓΡΑΦΗ	ΣΥΣΚΕΥΑΣΙΑ
VO 300	Φ 200-240 x Β 391-490	50 τεμ.
VO 350	Φ 224-270 x Β 391-490	50 τεμ.
VO 400	Φ 294-340 x Β 391-490	25 τεμ.
VO 450	Φ 344-390 x Β 391-490	25 τεμ.
VO 500	Φ 394-440 x Β 391-490	25 τεμ.
VO 550	Φ 424-470 x Β 391-490	25 τεμ.
VO 600	Φ 494-540 x Β 391-490	25 τεμ.
VO 800	Φ 700-740 x Β 392-490	16 τεμ.
VO 900	Φ 800-840 x Β 392-490	16 τεμ.
VO 1000	Φ 830-940 x Β 392-490	16 τεμ.
VO 1200	Φ 1100-1140 x Β 392-490	16 τεμ.

## Κάδος Διπλός Συρόμενος Gollinucci 21Lt



ΚΩΔΙΚΟΣ	ΠΕΡΙΓΡΑΦΗ
GO 02-0781	Πλαστικός 440x267x352 mm
GO 02-0780	Αλουμινίου 440x267x352 mm

## Κάδος Συρόμενος Romagna Gollinucci 16Lt



ΚΩΔΙΚΟΣ	ΠΕΡΙΓΡΑΦΗ
GO 02-077	Πλαστικός λευκός 380x230x360 mm
GO 02-078	Πλαστικός νίκελ 380x230x360 mm
GO 02-0770	Πλαστικός γκρι μονός 280 mm

## Κάδος με Σχοινάκι Gollinucci 13Lt



ΚΩΔΙΚΟΣ	ΠΕΡΙΓΡΑΦΗ
GO 02-0751	Πλαστικός N213

## Κάδος Οικολογικός Διπλός Gollinucci



ΚΩΔΙΚΟΣ	ΠΕΡΙΓΡΑΦΗ
GO 02-0782	Πλαστικός N235

Κάδος με Σχοινάκι Starax



ΚΩΔΙΚΟΣ	ΠΕΡΙΓΡΑΦΗ
ST 02-0763	Νίκελ

Νεροσυλλέκτης Αλουμινίου  
Ενισχυμένος Βάθος 54 & 56 cm



ΚΩΔΙΚΟΣ	ΠΕΡΙΓΡΑΦΗ
AK 09-001	N60x54
AK 09-0010	N60x56
AK 09-002	N70x54
AK 09-0020	N70x56
AK 09-003	N80x54
AK 09-0030	N80x56
AK 09-004	N90x54
AK 09-0040	N90x56
AK 09-005	N100x54
AK 09-0050	N100x56
AK 09-006	N110x54
AK 09-0060	N110x56
AK 09-007	N120x54
AK 09-0070	N120x56
AK 09-014	N130x54
AK 09-0140	N130x56
AK 09-015	N140x54
AK 09-0150	N140x56
AK 09-016	N150x54
AK 09-0160	N150x56
AK 09-017	N160x54
AK 09-0170	N160x56

Κάδος με Μηχανισμό / Αυτόματος



ΚΩΔΙΚΟΣ	ΠΕΡΙΓΡΑΦΗ
GR 02-0761	Inox 13lt αυτόματος
GR 02-0752	Πλαστικός αυτόματος
GR 02-074	Πλαστικός 13lt σχοινάκι

## Πάτοι Κουζίνας σε Φύλλο P.V.C. Γκρι Agoform Eco

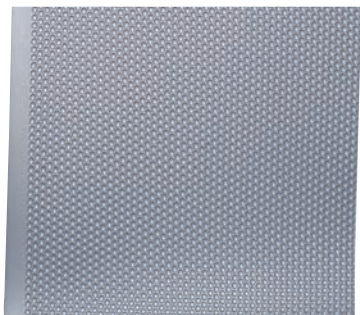

ΚΩΔΙΚΟΣ	ΠΕΡΙΓΡΑΦΗ
AG 09-008	0,6x2,00 m

## Πάτοι Κουζίνας σε Φύλλο P.V.C. με φίλμ Αλουμινίου Agoform Lux

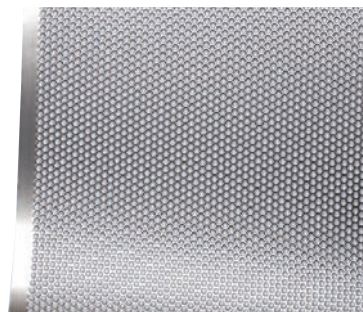

ΚΩΔΙΚΟΣ	ΠΕΡΙΓΡΑΦΗ
AG 09-009	0,6 x 2,00 m

## Αντιολισθητικός Τάπητας Agoform

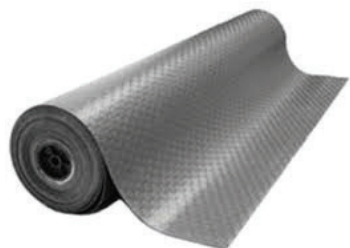

ΚΩΔΙΚΟΣ	ΠΕΡΙΓΡΑΦΗ
65-0151	0,5m x 50m

## Γωνία Μπάζας Multi Volrato/HOOF



ΚΩΔΙΚΟΣ	ΠΕΡΙΓΡΑΦΗ
37-215	H100 Νίκελ
37-2155	H120 Νίκελ
37-2150	H150 Νίκελ

## Περσίδες Αλουμινίου για Ψυγείο

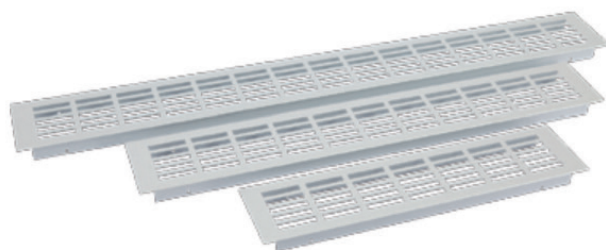

ΚΩΔΙΚΟΣ	ΠΕΡΙΓΡΑΦΗ
AK 36-0131	N30
AK 36-0132	N44
AK 36-0133	N58

## Αρμοκάλυπτρο πλάτης

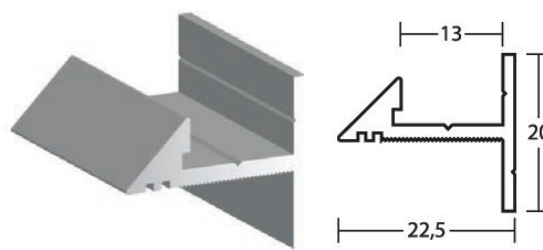

ΚΩΔΙΚΟΣ	ΠΕΡΙΓΡΑΦΗ
AK 6473-4M	4M Ασημί
AK 6473-6M	6M Ασημί
AK 6473-5M	5M Μαύρο

## Αρμοκάλυπτρο Οβάλ

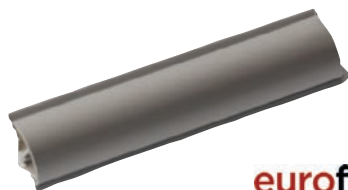

**euroflex**  
by kapsan

ΚΩΔΙΚΟΣ	ΠΕΡΙΓΡΑΦΗ
KA 70-001	Αλουμινίου 4m 15x15mm
KA 70-002	Γωνίες & τέρματα μίνι
KA 70-028	Αλουμινίου 4m 29x29mm
KA 70-029	Γωνίες & τέρματα

## Αρμοκάλυπτρο Καμπυλωτό



**euroflex**  
by kapsan

ΚΩΔΙΚΟΣ	ΠΕΡΙΓΡΑΦΗ
KA 70-024	Αλουμινίου 4m 15x15mm
KA 70-025	Γωνίες & τέρματα μίνι
KA 70-032	Αλουμινίου 4m 25x25mm
KA 70-033	Γωνίες & τέρματα

## Αρμοκάλυπτρο Ίσιο



**euroflex**  
by kapsan

ΚΩΔΙΚΟΣ	ΠΕΡΙΓΡΑΦΗ
KA 70-003	Αλουμινίου 4m 29x29mm
KA 70-004	Γωνίες & τέρματα
KA 70-026	Μίνι αλουμινίου 4m 15x15mm
KA 70-027	Γωνίες & τέρματα μίνι

## Αρμοκάλυπτρο Νο 127 REHAU

*New*  
PRODUCT



**REHAU**

ΚΩΔΙΚΟΣ	ΠΕΡΙΓΡΑΦΗ
RE 29-110	5m Νίκελ
RE 29-111	Γωνία εσωτερική Νίκελ
RE 29-112	Γωνία εξωτερική Νίκελ
RE 29-113	Τέρματα Δεξιά Νίκελ
RE 29-114	Τέρματα Αριστερά Νίκελ

## Αρμοκάλυπτρο Νο 118 REHAU



**REHAU**

ΚΩΔΙΚΟΣ	ΠΕΡΙΓΡΑΦΗ
RE 29-115	4,2m Νίκελ
RE 29-120	4,2m Λευκό
RE 29-125	4,2m Ατσάλι
RE 29-130	4,2m Μπεζ
RE 29-135	4,2m Μαύρο
RE 29-140	4,2m Μάρμαρο
RE 29-141	4,2m Άμμος
RE 29-142	4,2m Δέρμα
	Διατίθενται οι αντίστοιχες γωνίες & τέρματα

# 13 ΑΞΕΣΟΥΑΡ ΚΟΥΖΙΝΑΣ

## Αρμοκάλυπτρο Μίνι Κάθετο/Οριζόντιο



*New*  
PRODUCT

ΚΩΔΙΚΟΣ	ΠΕΡΙΓΡΑΦΗ
AK 70-005	Γυαλιστερό 4m 27x13mm
AK 70-006	Νίκελ Ματ 4m 27x13mm
AK 70-009	Γωνίες & Τέρματα Κάθετο Γυαλιστερό
AK 70-010	Γωνίες & Τέρματα Οριζόντιο Γυαλιστερό
AK 70-008	Γωνίες & Τέρματα Οριζόντιο Νίκελ Ματ
AK 70-007	Γωνίες & Τέρματα Κάθετο Νίκελ Ματ

## Αρμοκάλυπτρο "S" Αλουμινίου



*New*  
PRODUCT

ΚΩΔΙΚΟΣ	ΠΕΡΙΓΡΑΦΗ
AK 70-030	4m 38x25mm
AK 70-031	Γωνίες & Τέρματα

## Μηχανισμός Τραπεζιού

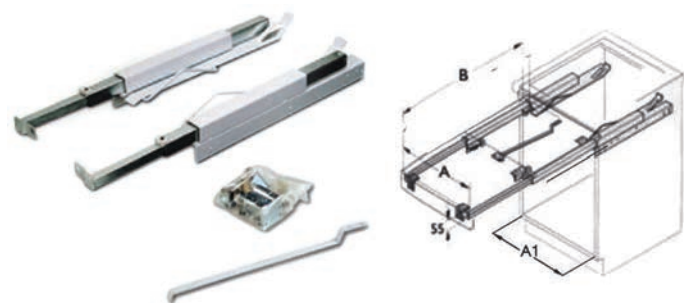

ΚΩΔΙΚΟΣ	ΠΕΡΙΓΡΑΦΗ
GI 14-062	2 πλακών 426/1

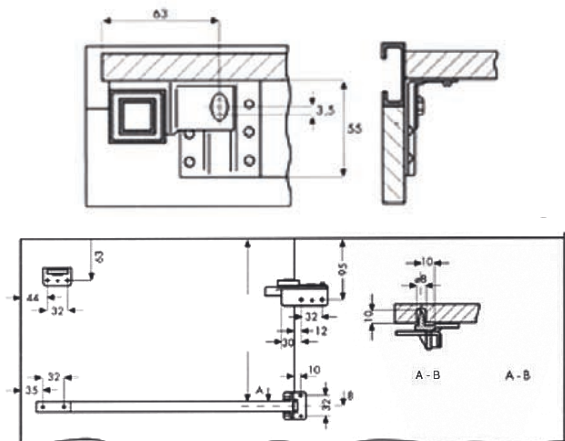

## Μηχανισμός Τραπεζιού Αναδιπλούμενος

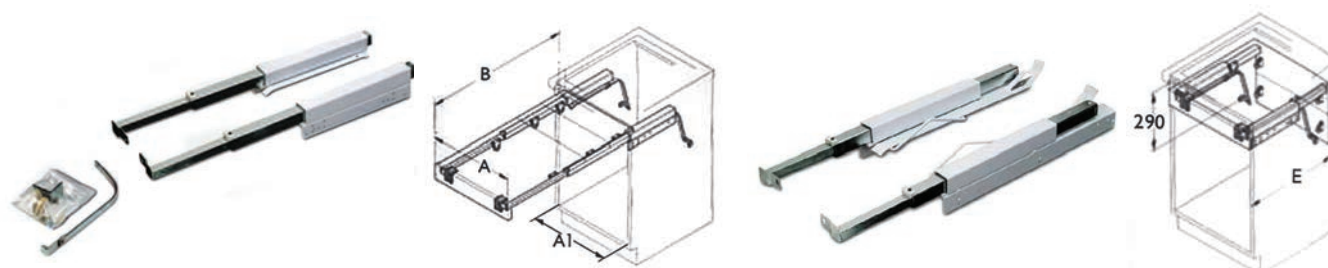

ΚΩΔΙΚΟΣ	ΠΕΡΙΓΡΑΦΗ
GI 14-0621	Roll-Top 424/1

### Ενωτικά Πάγκου Αλουμινίου



ΚΩΔΙΚΟΣ	ΠΕΡΙΓΡΑΦΗ
AK 07-07661	4x64 cm ΤΑΦ
AK 07-07662	3x64 cm ΤΑΦ
AK 07-07667	4x64 cm ΤΑΦ Μαύρες

### Σόκορο Πάγκου Αλουμινίου



ΚΩΔΙΚΟΣ	ΠΕΡΙΓΡΑΦΗ
AK 46-014311	3x64 cm R3 με Τρύπα
AK 46-014312	3x64 cm R3 χωρίς Τρύπα

### Σόκορο Πάγκου Αλουμινίου



ΚΩΔΙΚΟΣ	ΠΕΡΙΓΡΑΦΗ
AK 46-014400	4x64 cm R3 με Τρύπα
AK 46-01431	4x64 cm R3 χωρίς Τρύπα

### Σόκορο Πάγκου Αλουμινίου



ΚΩΔΙΚΟΣ	ΠΕΡΙΓΡΑΦΗ
AK 46-0152	3x64 cm R5 με Τρύπα
AK 46-0151	3x64 cm R5 χωρίς Τρύπα

### Σόκορο Πάγκου



ΚΩΔΙΚΟΣ	ΠΕΡΙΓΡΑΦΗ
AK 46-01445	4x64 cm R5 Αλουμινίου με Τρύπα
AK 46-0150	4x64 cm R5 >> χωρίς Τρύπα
AK 46-01570	4x64 cm R5 Μαύρο με Τρύπα
AK 46-0157	4x64 cm R5 >> χωρίς Τρύπα

### Σόκορο Πάγκου Αλουμινίου



ΚΩΔΙΚΟΣ	ΠΕΡΙΓΡΑΦΗ
AK 46-0153	4x84 cm R5 χωρίς Τρύπα
AK 46-0154	4x84 cm R5 με Τρύπα
AK 46-0156	4x90 cm R5 χωρίς Τρύπα
AK 46-0155	4x90 cm R5 με Τρύπα

### Ενωτικό Πάγκου

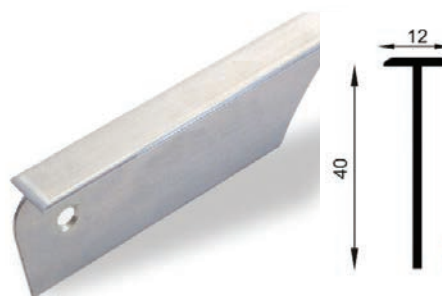
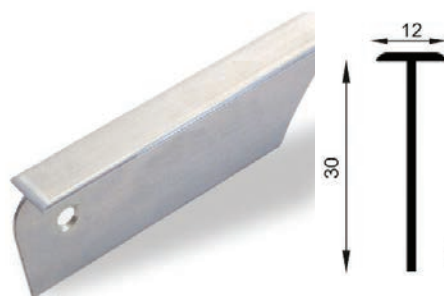

ΚΩΔΙΚΟΣ	ΠΕΡΙΓΡΑΦΗ
AK 07-07520	4x64 cm R5 Αλουμινίου
AK 07-071	4x80 cm R5 Αλουμινίου
AK 07-0752	3x64 cm R5 Αλουμινίου
AK 07-0751	4x64 cm R5 Μαύρο
AK 07-07663	4x84 cm R5 Αλουμινίου
AK 07-07664	4x90 cm R5 Αλουμινίου

# 13 ΣΟΚΟΡΟΛΑΒΕΣ

## ΣΟΚΟΡΟΛΑΒΕΣ για πόρτες ΚΟΥΖΙΝΑΣ, ΕΠΙΠΛΩΝ με κινησιά – φυτευτές ΣΟΚΟΡΟ ΜΕ ΛΑΒΗ ΓΙΑ ΠΟΡΤΕΣ ΚΟΥΖΙΝΑΣ (ΚΙΝΗΣΙΑ) T1 – T2 – T4

ΑΝΟΔΙΩΣΗ	ΑΝΟΔΙΩΣΗ	ΗΛΕΚΤΡ/ΤΙΚΗ
ΦΥΣ. ΑΛΟΥΜΙΝ.ΜΑΤ	ΓΥΑΛΙΣΤ-ΑΛΟΥΜ.	ΜΑΥΡΟ/ΛΕΥΚΟ
Διάσταση		
29,8 cm € 3,25	€ 4,23	€ 4,85
34,8 cm € 3,77	€ 4,90	€ 5,38
39,8 cm € 4,28	€ 5,57	€ 5,90
44,8 cm € 4,80	€ 6,24	€ 6,43
49,8 cm € 5,32	€ 6,92	€ 6,96
54,8 cm € 5,82	€ 7,57	€ 7,47
59,8 cm € 6,37	€ 8,28	€ 8,03
71,8 cm € 7,57	€ 9,84	€ 9,76
280,0 cm € 29,38	€ 38,19	€ 37,64

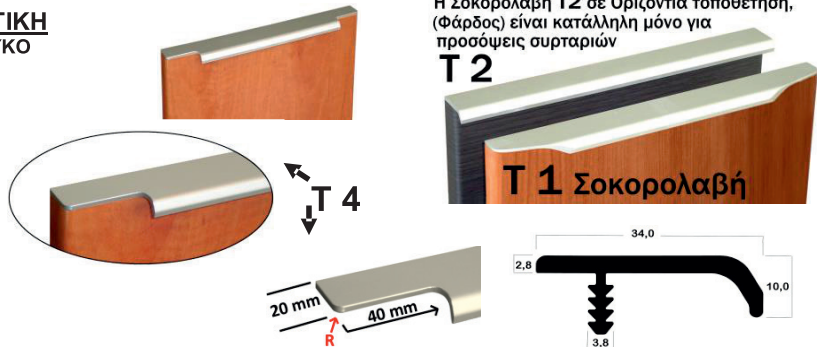

Η Σοκορολαβή T2 σε Οριζόντια τοποθέτηση, (Φάρδος) είναι κατάλληλη μόνο για προσόμερις συρταριών

## ΚΑΤΑΣΚΕΥΗ ΑΚΡΙΒΩΣ ΣΤΙΣ ΔΙΑΣΤΑΣΕΙΣ ΠΟΥ ΕΠΙΘΥΜΕΙΤΕ - ΕΙΔΙΚΑ ΧΡΩΜΑΤΑ RAL ΚΑΤΟΠΙΝ ΠΑΡΑΓΓΕΛΙΑΣ ΣΟΚΟΡΟ ΜΕ ΛΑΒΗ ΓΙΑ ΠΟΡΤΕΣ ΚΟΥΖΙΝΑΣ - ΝΤΟΥΛΑΠΑΣ T 7 (ΚΙΝΗΣΙΑ - Φυτευτή)

ΑΝΟΔΙΩΣΗ	ΑΝΟΔΙΩΣΗ	ΗΛΕΚΤΡ/ΤΙΚΗ
ΦΥΣ. ΑΛΟΥΜΙΝ.ΜΑΤ	ΓΥΑΛΙΣΤ-ΑΛΟΥΜ.	ΜΑΥΡΟ/ΛΕΥΚΟ
Διάσταση		
29,8 cm € 3,22	€ 4,18	€ 4,82
34,8 cm € 3,72	€ 4,83	€ 5,32
39,8 cm € 4,22	€ 5,48	€ 5,83
44,8 cm € 4,72	€ 6,13	€ 6,34
49,8 cm € 5,22	€ 6,78	€ 6,85
54,8 cm € 5,72	€ 7,43	€ 7,36
59,8 cm € 6,32	€ 8,21	€ 7,98
71,8 cm € 7,52	€ 9,77	€ 9,71
280,0 cm € 29,32	€ 38,11	€ 37,58

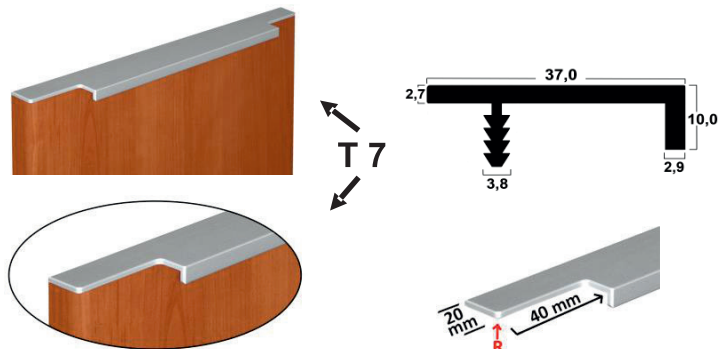

## ΚΑΤΑΣΚΕΥΗ ΑΚΡΙΒΩΣ ΣΤΙΣ ΔΙΑΣΤΑΣΕΙΣ ΠΟΥ ΕΠΙΘΥΜΕΙΤΕ - ΕΙΔΙΚΑ ΧΡΩΜΑΤΑ RAL ΚΑΤΟΠΙΝ ΠΑΡΑΓΓΕΛΙΑΣ ΣΟΚΟΡΟ ΜΕ ΛΑΒΗ ΓΙΑ ΠΟΡΤΕΣ ΚΟΥΖΙΝΑΣ - ΝΤΟΥΛΑΠΑΣ T 5 (ΚΙΝΗΣΙΑ - Φυτευτή)

ΑΝΟΔΙΩΣΗ	ΑΝΟΔΙΩΣΗ	ΗΛΕΚΤΡ/ΤΙΚΗ
ΦΥΣ. ΑΛΟΥΜΙΝ.ΜΑΤ	ΓΥΑΛΙΣΤ-ΑΛΟΥΜ.	ΜΑΥΡΟ/ΛΕΥΚΟ
Διάσταση		
29,8 cm € 5,38	€ 6,99	€ 7,36
34,8 cm € 5,81	€ 7,55	€ 7,80
39,8 cm € 6,25	€ 8,12	€ 8,25
44,8 cm € 6,83	€ 8,88	€ 8,84
49,8 cm € 7,27	€ 9,45	€ 9,29
54,8 cm € 7,70	€ 10,01	€ 9,73
59,8 cm € 8,28	€ 10,76	€ 10,32
71,8 cm € 9,45	€ 12,28	€ 12,03
280,0 cm € 36,80	€ 47,84	€ 46,56

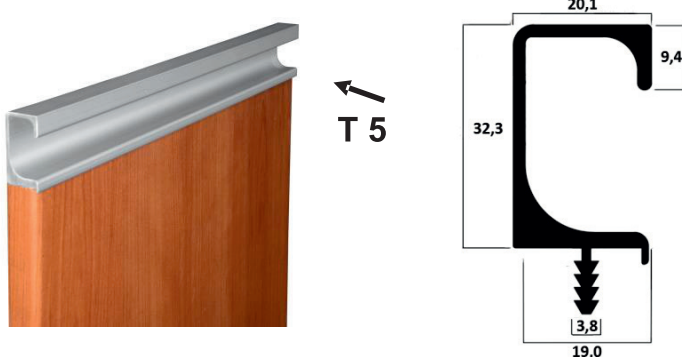

## ΚΑΤΑΣΚΕΥΗ ΑΚΡΙΒΩΣ ΣΤΙΣ ΔΙΑΣΤΑΣΕΙΣ ΠΟΥ ΕΠΙΘΥΜΕΙΤΕ - ΕΙΔΙΚΑ ΧΡΩΜΑΤΑ RAL ΚΑΤΟΠΙΝ ΠΑΡΑΓΓΕΛΙΑΣ ΣΟΚΟΡΟ ΜΕ ΛΑΒΗ ΓΙΑ ΠΟΡΤΕΣ ΚΟΥΖΙΝΑΣ - ΝΤΟΥΛΑΠΑΣ T 6 (ΚΙΝΗΣΙΑ - Φυτευτή)

ΑΝΟΔΙΩΣΗ	ΑΝΟΔΙΩΣΗ	ΗΛΕΚΤΡ/ΤΙΚΗ
ΦΥΣ. ΑΛΟΥΜΙΝ.ΜΑΤ	ΓΥΑΛΙΣΤ-ΑΛΟΥΜ.	ΜΑΥΡΟ/ΛΕΥΚΟ
Διάσταση		
29,8 cm € 3,78	€ 4,78	€ 5,37
34,8 cm € 4,41	€ 5,65	€ 6,02
39,8 cm € 4,97	€ 6,38	€ 6,59
44,8 cm € 5,54	€ 7,12	€ 7,18
49,8 cm € 6,11	€ 7,86	€ 7,76
54,8 cm € 6,67	€ 8,58	€ 8,32
59,8 cm € 7,27	€ 9,37	€ 8,94
71,8 cm € 8,33	€ 10,83	€ 10,54
280,0 cm € 32,32	€ 42,01	€ 40,63

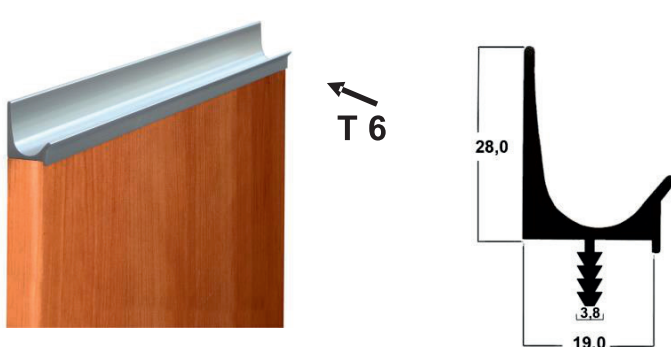

ΚΑΤΑΣΚΕΥΗ ΑΚΡΙΒΩΣ ΣΤΙΣ ΔΙΑΣΤΑΣΕΙΣ ΠΟΥ ΕΠΙΘΥΜΕΙΤΕ - ΕΙΔΙΚΑ ΧΡΩΜΑΤΑ RAL ΚΑΤΟΠΙΝ ΠΑΡΑΓΓΕΛΙΑΣ



## ΣΟΚΟΡΟ ΜΕ ΛΑΒΗ ΓΙΑ ΠΟΡΤΕΣ ΚΟΥΖΙΝΑΣ - ΝΤΟΥΛΑΠΑΣ

## T 8 (ΚΙΝΗΣΙΑ - ΦΥΤΕΥΤΗ)

ΑΝΟΔΙΩΣΗ ΦΥΣ. ΑΛΟΥΜΙΝ.ΜΑΤ	ΑΝΟΔΙΩΣΗ ΓΥΑΛΙΣΤ-ΑΛΟΥΜ.	ΗΛΕΚΤΡ/ΤΙΚΗ ΜΑΥΡΟ/ΛΕΥΚΟ
<i>Διάσταση</i>		
29,8 cm € 3,18	€ 4,14	€ 4,77
34,8 cm € 3,67	€ 4,78	€ 5,27
39,8 cm € 4,16	€ 5,42	€ 5,77
44,8 cm € 4,65	€ 6,06	€ 6,27
49,8 cm € 5,14	€ 6,70	€ 6,77
54,8 cm € 5,63	€ 7,34	€ 7,27
59,8 cm € 6,22	€ 8,11	€ 7,87
71,8 cm € 7,41	€ 9,66	€ 9,60
280,0 cm € 28,99	€ 37,67	€ 37,24

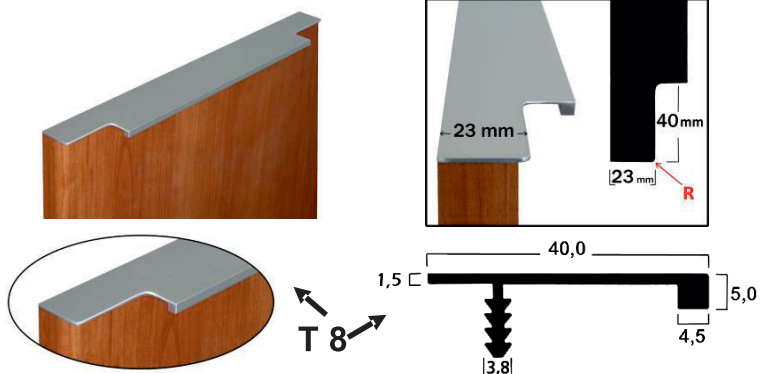

ΚΑΤΑΣΚΕΥΗ ΑΚΡΙΒΩΣ ΣΤΙΣ ΔΙΑΣΤΑΣΕΙΣ ΠΟΥ ΕΠΙΘΥΜΕΙΤΕ - ΕΙΔΙΚΑ ΧΡΩΜΑΤΑ RAL ΚΑΤΟΠΙΝ ΠΑΡΑΓΓΕΛΙΑΣ

## ΣΟΚΟΡΟ ΜΕ ΛΑΒΗ ΓΙΑ ΠΟΡΤΕΣ ΚΟΥΖΙΝΑΣ - ΝΤΟΥΛΑΠΑΣ

## T 9 (ΚΙΝΗΣΙΑ - ΦΥΤΕΥΤΗ)

ΑΝΟΔΙΩΣΗ ΦΥΣ. ΑΛΟΥΜΙΝ.ΜΑΤ	ΑΝΟΔΙΩΣΗ ΓΥΑΛΙΣΤ-ΑΛΟΥΜ.	ΗΛΕΚΤΡ/ΤΙΚΗ ΜΑΥΡΟ/ΛΕΥΚΟ
<i>Διάσταση</i>		
29,8 cm € 3,78	€ 4,78	€ 5,37
34,8 cm € 4,41	€ 5,65	€ 6,02
39,8 cm € 4,97	€ 6,38	€ 6,59
44,8 cm € 5,54	€ 7,12	€ 7,18
49,8 cm € 6,11	€ 7,86	€ 7,76
54,8 cm € 6,67	€ 8,58	€ 8,32
59,8 cm € 7,27	€ 9,37	€ 8,94
71,8 cm € 8,33	€ 10,83	€ 10,54
280,0 cm € 32,32	€ 42,01	€ 40,63



ΚΑΤΑΣΚΕΥΗ ΑΚΡΙΒΩΣ ΣΤΙΣ ΔΙΑΣΤΑΣΕΙΣ ΠΟΥ ΕΠΙΘΥΜΕΙΤΕ - ΕΙΔΙΚΑ ΧΡΩΜΑΤΑ RAL ΚΑΤΟΠΙΝ ΠΑΡΑΓΓΕΛΙΑΣ

## ΣΟΚΟΡΟ ΜΕ ΛΑΒΗ ΓΙΑ ΠΟΡΤΕΣ ΚΟΥΖΙΝΑΣ - ΝΤΟΥΛΑΠΑΣ

## T 10 (ΚΙΝΗΣΙΑ - ΦΥΤΕΥΤΗ)

ΑΝΟΔΙΩΣΗ ΦΥΣ. ΑΛΟΥΜΙΝ.ΜΑΤ	ΑΝΟΔΙΩΣΗ ΓΥΑΛΙΣΤ-ΑΛΟΥΜ.	ΗΛΕΚΤΡ/ΤΙΚΗ ΜΑΥΡΟ/ΛΕΥΚΟ
<i>Διάσταση</i>		
29,8 cm € 4,58	€ 5,89	€ 6,37
34,8 cm € 5,11	€ 6,60	€ 6,91
39,8 cm € 5,61	€ 7,25	€ 7,42
44,8 cm € 6,19	€ 8,00	€ 8,00
49,8 cm € 6,69	€ 8,65	€ 8,53
54,8 cm € 7,19	€ 9,30	€ 9,03
59,8 cm € 7,78	€ 10,07	€ 9,63
71,8 cm € 8,89	€ 11,55	€ 11,29
280,0 cm € 34,56	€ 44,93	€ 43,60

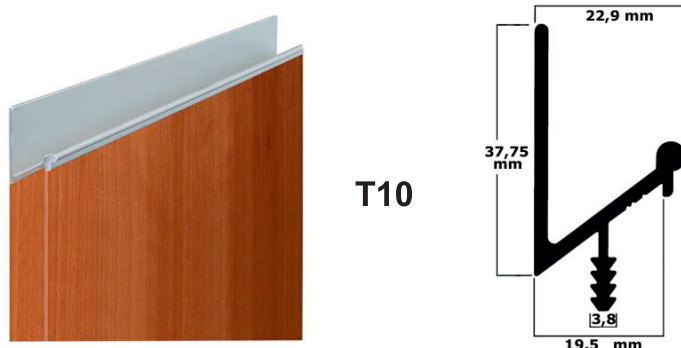

ΚΑΤΑΣΚΕΥΗ ΑΚΡΙΒΩΣ ΣΤΙΣ ΔΙΑΣΤΑΣΕΙΣ ΠΟΥ ΕΠΙΘΥΜΕΙΤΕ - ΕΙΔΙΚΑ ΧΡΩΜΑΤΑ RAL ΚΑΤΟΠΙΝ ΠΑΡΑΓΓΕΛΙΑΣ

## ΔΙΑΚΟΣΜΗΤΙΚΟ ΠΡΟΦΙΛ (ΣΟΚΟΡΟ) ΚΛΑΣΙΚΟ & ΝΥΧΑΚΙ Για Πόρτες Κουζίνας (ΚΙΝΗΣΙΑ-ΦΥΤΕΥΤΗ)

ΑΝΟΔΙΩΣΗ ΦΥΣ. ΑΛΟΥΜΙΝ.ΜΑΤ
<i>Διάσταση</i>
29,8 cm € 2,43
34,8 cm € 2,87
39,8 cm € 3,20
44,8 cm € 3,60
49,8 cm € 3,97
54,8 cm € 4,38
59,8 cm € 4,77
71,8 cm € 5,70

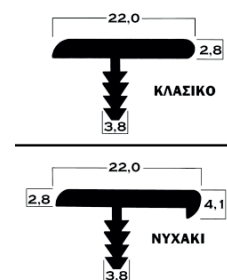

ΚΑΤΑΣΚΕΥΗ ΑΚΡΙΒΩΣ ΣΤΙΣ ΔΙΑΣΤΑΣΕΙΣ ΠΟΥ ΕΠΙΘΥΜΕΙΤΕ - ΕΙΔΙΚΑ ΧΡΩΜΑΤΑ RAL ΚΑΤΟΠΙΝ ΠΑΡΑΓΓΕΛΙΑΣ

# 13 ΣΟΚΟΡΟΛΑΒΕΣ

## ΧΕΙΡΟΛΑΒΗ για πόρτες Κουζίνας – Ντουλάπας

ΑΝΟΔΙΩΣΗ		ΗΛΕΚΤΡ/ΤΙΚΗ	
ΦΥΣ. ΑΛΟΥΜΙΝ.ΜΑΤ		ΜΑΥΡΟ/ΛΕΥΚΟ	
Διάσταση	↓	↓	
29.8 cm	€ 6,40	€ 8,00	
34.8 cm	€ 6,60	€ 8,22	
39.8 cm	€ 6,90	€ 8,52	
44.8 cm	€ 7,30	€ 8,93	
49.8 cm	€ 8,10	€ 9,73	
54.8 cm	€ 8,70	€ 10,34	
59.8 cm	€ 9,60	€ 11,24	
71.8 cm	€ 11,10	€ 13,26	

## ΒΙΔΩΤΗ - T 11

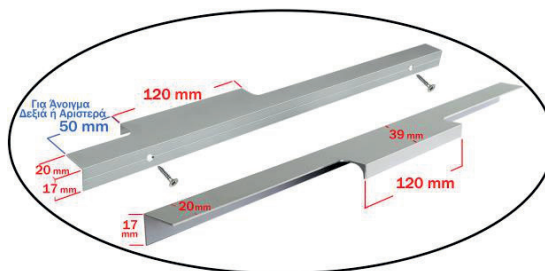

### ΧΕΙΡΟΛΑΒΗ ΒΙΔΩΤΗ -T 11 ΤΥΠΟΠΟΙΗΜΕΝΕΣ ΔΙΑΣΤΑΣΕΙΣ

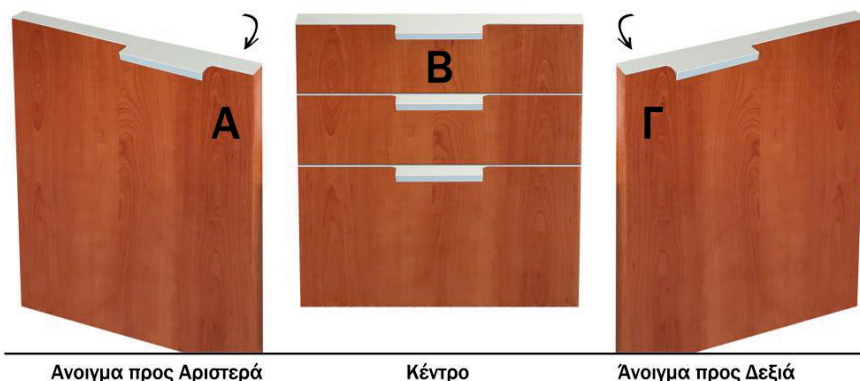

## ΧΕΙΡΟΛΑΒΗ για πόρτες Κουζίνας – Ντουλάπας

ΑΝΟΔΙΩΣΗ	ΑΝΟΔΙΩΣΗ	ΗΛΕΚΤΡ/ΤΙΚΗ
ΦΥΣ. ΑΛΟΥΜΙΝ.ΜΑΤ	ΓΥΑΛΙΣΤ-ΑΛΟΥΜ.	ΜΑΥΡΟ/ΛΕΥΚΟ
Διάσταση	↓	↓
10.0 cm	€ 3,36	€ 3,84
15.0 cm	€ 3,52	€ 4,01
20.0 cm	€ 3,77	€ 4,28
29.6 cm	€ 4,10	€ 4,65
34.6 cm	€ 4,35	€ 4,91
39.6 cm	€ 4,59	€ 5,17
44.6 cm	€ 4,81	€ 5,41
49.6 cm	€ 5,02	€ 5,64
54.6 cm	€ 5,26	€ 5,90
59.6 cm	€ 5,48	€ 6,14
71.6 cm	€ 6,15	€ 6,88
280.0 cm	€ 24,46	€ 27,37



## ΑΥΤΟΚΟΛΛΗΤΗ Νο2 - ΒΙΔΩΤΗ

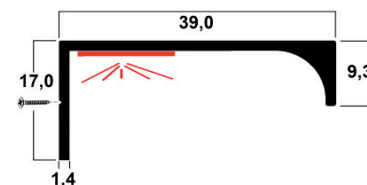

### Νο 2 Αυτοκόλλητη / + βιδωτή

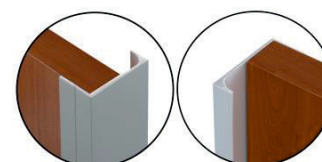

ΚΑΤΑΣΚΕΥΗ ΑΚΡΙΒΩΣ ΣΤΙΣ ΔΙΑΣΤΑΣΕΙΣ ΠΟΥ ΕΠΙΘΥΜΕΙΤΕ - ΕΙΔΙΚΑ ΧΡΩΜΑΤΑ - RAL - ΚΑΤΟΠΙΝ ΠΑΡΑΓΓΕΛΙΑΣ

## ΧΕΙΡΟΛΑΒΗ για πόρτες Κουζίνας – Ντουλάπας

ΑΝΟΔΙΩΣΗ	ΑΝΟΔΙΩΣΗ	ΗΛΕΚΤΡ/ΤΙΚΗ
ΦΥΣ. ΑΛΟΥΜΙΝ.ΜΑΤ	ΓΥΑΛΙΣΤ-ΑΛΟΥΜ.	ΜΑΥΡΟ/ΛΕΥΚΟ
Διάσταση	↓	↓
10.0 cm	€ 3,18	€ 3,66
15.0 cm	€ 3,25	€ 3,74
20.0 cm	€ 3,41	€ 3,92
29.6 cm	€ 3,57	€ 4,11
34.6 cm	€ 3,72	€ 4,28
39.6 cm	€ 3,87	€ 4,45
44.6 cm	€ 4,00	€ 4,60
49.6 cm	€ 4,12	€ 4,74
54.6 cm	€ 4,27	€ 4,91
59.6 cm	€ 4,40	€ 5,06
71.6 cm	€ 4,85	€ 5,58
280.0 cm	€ 19,42	€ 22,33

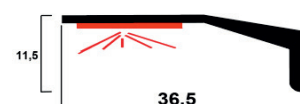

### Νο 1 Αυτοκόλλητη



ΚΑΤΑΣΚΕΥΗ ΑΚΡΙΒΩΣ ΣΤΙΣ ΔΙΑΣΤΑΣΕΙΣ ΠΟΥ ΕΠΙΘΥΜΕΙΤΕ - ΕΙΔΙΚΑ ΧΡΩΜΑΤΑ - RAL - ΚΑΤΟΠΙΝ ΠΑΡΑΓΓΕΛΙΑΣ



**ΜΑΡΙΟΓΛΟΥ**

**FRANKE**

 **PYRAMIS**

**gorenje**  
*Life Simplified*



# 14 ΑΠΟΡΡΟΦΗΤΗΡΕΣ

## Απορροφητήρας Τζάκι Τετράγωνο GUSTO



ΚΩΔΙΚΟΣ	ΠΕΡΙΓΡΑΦΗ
ΜΑ 25-024	60cm

## Απορροφητήρας Συρόμενος



ΚΩΔΙΚΟΣ	ΠΕΡΙΓΡΑΦΗ
ΜΑ 25-401	Λευκός 60cm
ΜΑ 25-402	Καφέ 60cm
ΜΑ 25-500	Νίκελ 60cm

## Απορροφητήρας Συρόμενος



ΚΩΔΙΚΟΣ	ΠΕΡΙΓΡΑΦΗ
ΜΑ 25-400	Με τζάμι "ENERGY"



## Απορροφητήρας Σταθερός



ΚΩΔΙΚΟΣ	ΠΕΡΙΓΡΑΦΗ
ΜΑ 25-0010	Νίκελ
ΜΑ 25-0011	Καφέ
ΜΑ 25-0012	Λευκός

## Φίλτρα Άνθρακα

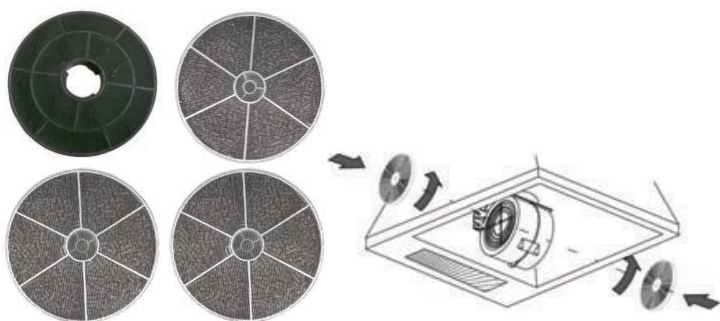

ΚΩΔΙΚΟΣ	ΠΕΡΙΓΡΑΦΗ
ΜΑ 25-501	Για συρόμενο απορροφητήρα

## Αεραγωγός Αλουμινίου



ΚΩΔΙΚΟΣ	ΠΕΡΙΓΡΑΦΗ
ΜΑ 07-211	Φ100
ΜΑ 07-212	Φ120
ΜΑ 07-2122	Φ125

## Απορροφητήρας Τζάκι ONDA CK

mekappa

New  
PRODUCT

## ΠΕΡΙΓΡΑΦΗ

MA 25-302

Νίκελ 60cm

## Απορροφητήρας Τετράγωνος Ίσιος Opera

mekappa

New  
PRODUCT

## ΚΩΔΙΚΟΣ

MA 25-305

## ΠΕΡΙΓΡΑΦΗ

Νίκελ 60cm

## Απορροφητήρας Τζάμι Τετράγωνος FIERA

mekappa

New  
PRODUCT

## ΚΩΔΙΚΟΣ

MA 25-306

## ΠΕΡΙΓΡΑΦΗ

Μαύρος 60cm

## Απορροφητήρας Τζάμι Τετράγωνος FALCON

mekappa

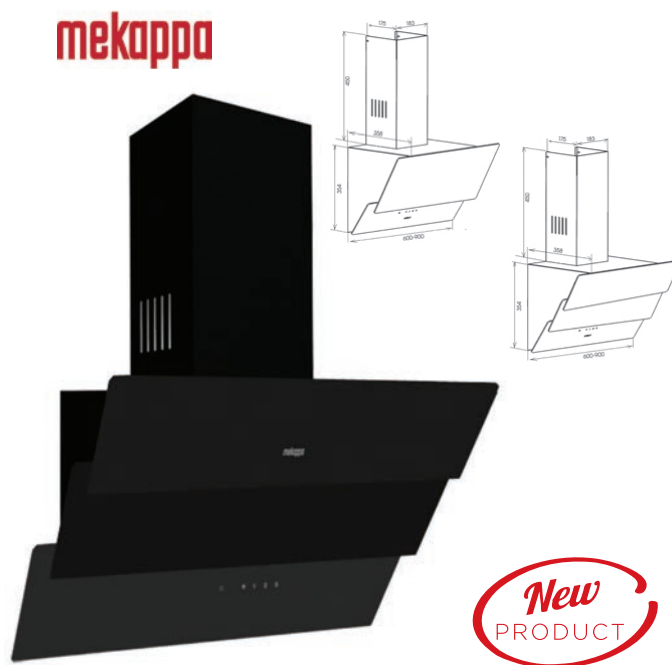
New  
PRODUCT

## ΚΩΔΙΚΟΣ

MA 25-308

## ΠΕΡΙΓΡΑΦΗ

Μαύρος 60cm

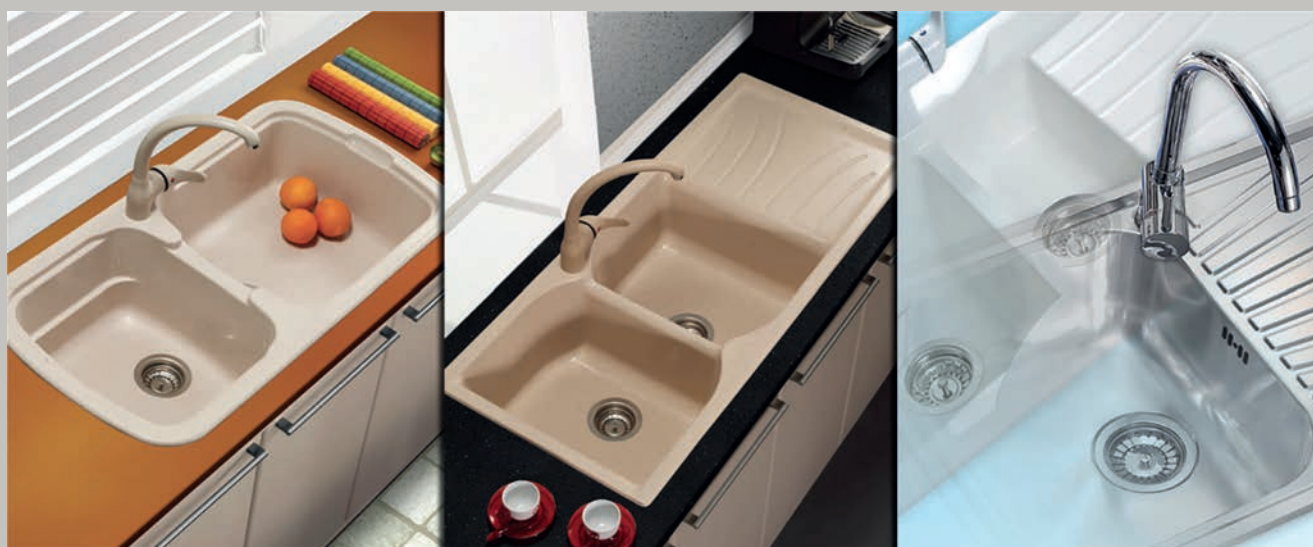

**ΜΑΡΙΟΓΛΟΥ**

**FRANKE**

**SCHOCK**  
HANDMADE IN GERMANY

**SANITEC**<sup>SA</sup>

**PYRAMIS**

**Duralit**<sup>®</sup>

**BOCCHI**

**FORTINOX**

**EAPELL**

Χρωματολόγιο

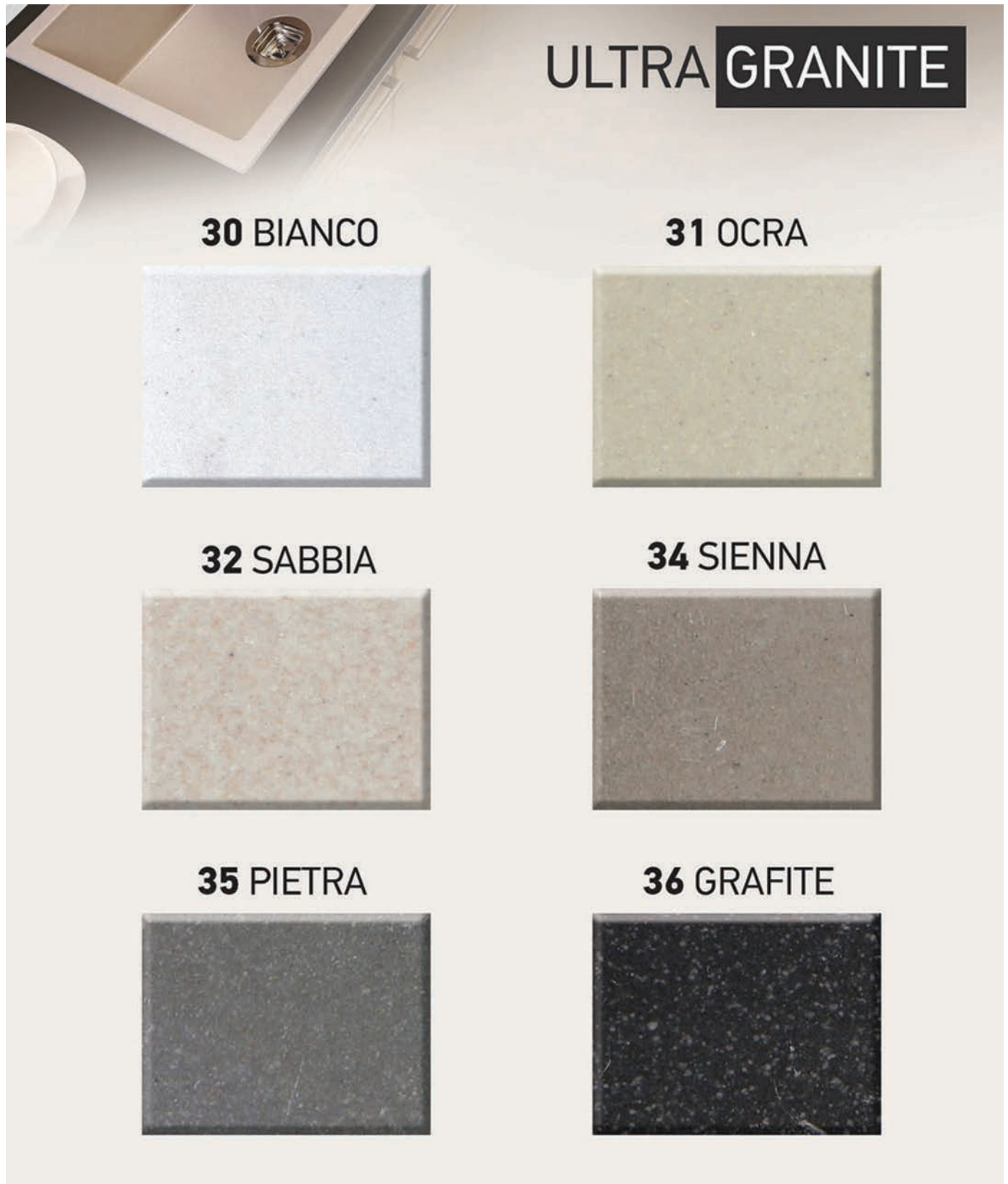

Οι πραγματικές αποχρώσεις των νεροχυτών δύναται να διαφέρουν από την παρούσα εκτύπωση.

# 15 ΝΕΡΟΧΥΤΕΣ ULTRA GRANITE

## Νεροχύτης Αντιστρεφόμενος

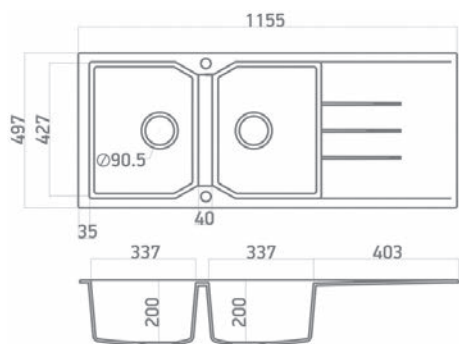

ΚΩΔΙΚΟΣ

ΠΕΡΙΓΡΑΦΗ

SA 800

116x50cm (116 2B 1D)

## Νεροχύτης Αντιστρεφόμενος

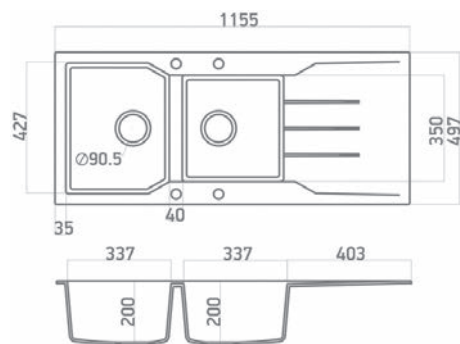

ΚΩΔΙΚΟΣ

ΠΕΡΙΓΡΑΦΗ

SA 801

116x50cm (116 2B 1D)

## Νεροχύτης Αντιστρεφόμενος

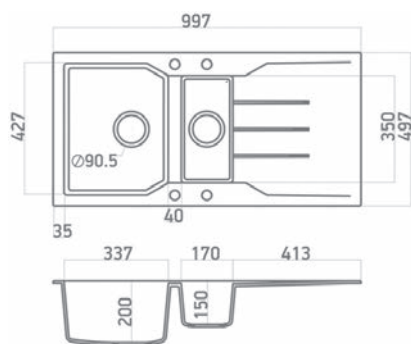

ΚΩΔΙΚΟΣ

ΠΕΡΙΓΡΑΦΗ

SA 802

116x50cm (116 2B 1D)

## Νεροχύτης Αντιστρεφόμενος

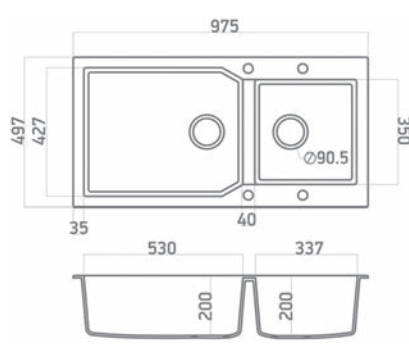

ΚΩΔΙΚΟΣ

ΠΕΡΙΓΡΑΦΗ

SA 803

98x50cm (98 2B)



## Νεροχύτης Αντιστρεφόμενος

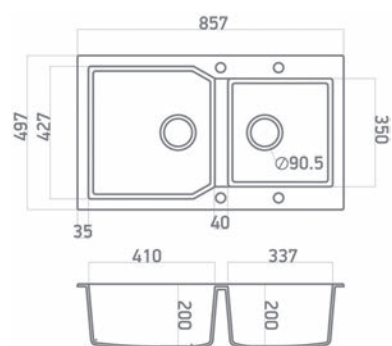

ΚΩΔΙΚΟΣ

ΠΕΡΙΓΡΑΦΗ

SA 804

86x50cm (86 2B)

## Νεροχύτης Αντιστρεφόμενος

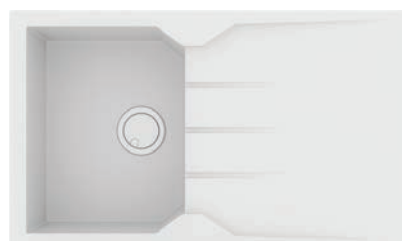
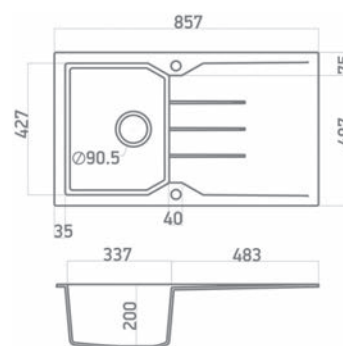

ΚΩΔΙΚΟΣ

ΠΕΡΙΓΡΑΦΗ

SA 805

86x50cm (86 1B 1D)

## Νεροχύτης Αντιστρεφόμενος

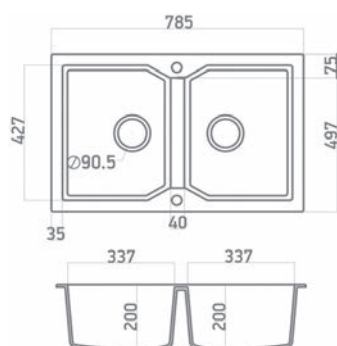

ΚΩΔΙΚΟΣ

ΠΕΡΙΓΡΑΦΗ

SA 806

79x50cm (79 2B)

## Νεροχύτης Αντιστρεφόμενος

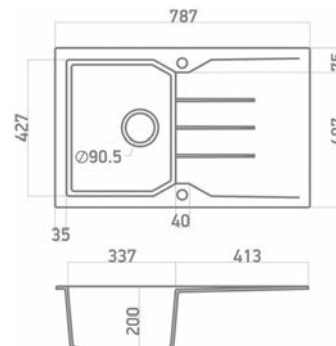

ΚΩΔΙΚΟΣ

ΠΕΡΙΓΡΑΦΗ

SA 807

79x50cm (79 1B 1D)

# 15 ΝΕΡΟΧΥΤΕΣ ULTRA GRANITE

## Νεροχύτης Αντιστρεφόμενος

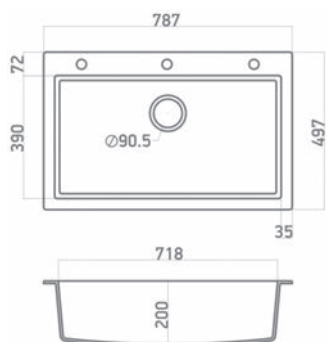

ΚΩΔΙΚΟΣ

ΠΕΡΙΓΡΑΦΗ

SA 808

79x50cm (79 1B)

## Νεροχύτης Αντιστρεφόμενος

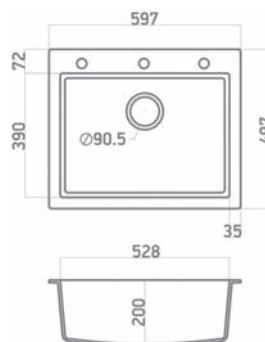

ΚΩΔΙΚΟΣ

ΠΕΡΙΓΡΑΦΗ

SA 809

60x50cm (60 1B)

## Νεροχύτης Αντιστρεφόμενος

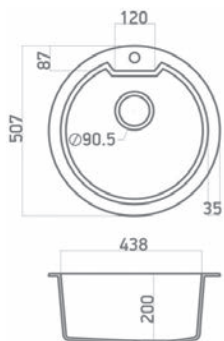

ΚΩΔΙΚΟΣ

ΠΕΡΙΓΡΑΦΗ

SA 810

Φ51cm (51 1B)

## Νεροχύτης Αντιστρεφόμενος

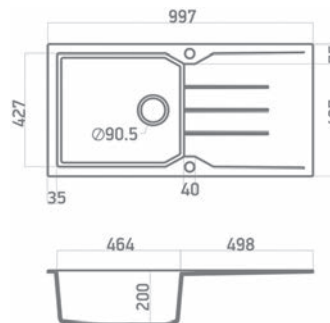

ΚΩΔΙΚΟΣ

ΠΕΡΙΓΡΑΦΗ

SA 811

100x50cm (100 1B 1D)

## Νεροχύτης Αντιστρεφόμενος

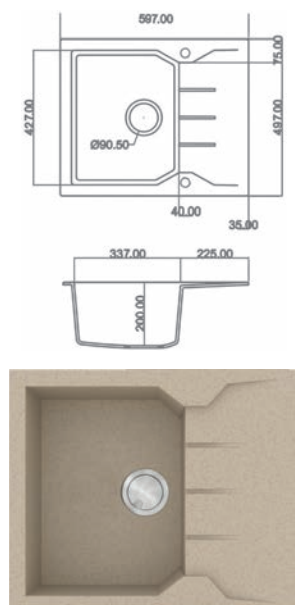

ΚΩΔΙΚΟΣ

ΠΕΡΙΓΡΑΦΗ

SA 812

60x50cm (60 1B 1D)

## Νεροχύτης Αντιστρεφόμενος

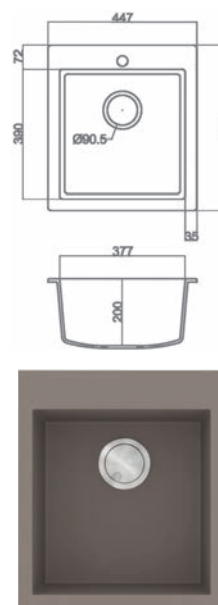

ΚΩΔΙΚΟΣ

ΠΕΡΙΓΡΑΦΗ

SA 813

45x50cm (45 1B)

## Νεροχύτης Αντιστρεφόμενος

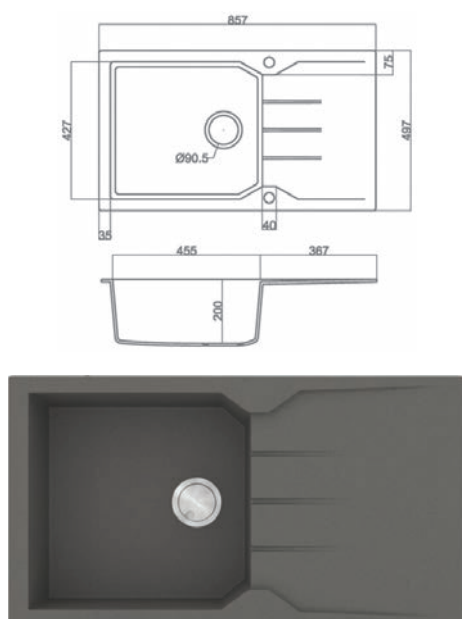

ΚΩΔΙΚΟΣ

ΠΕΡΙΓΡΑΦΗ

SA 814

86x50cm (86 1B 1D)

## Νεροχύτης Αντιστρεφόμενος

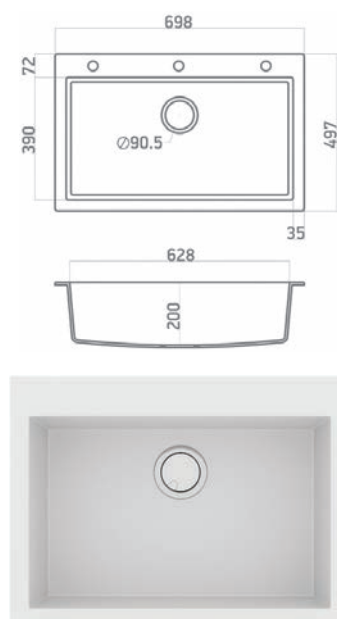

ΚΩΔΙΚΟΣ

ΠΕΡΙΓΡΑΦΗ

SA 815

70x50cm (70 1B)

# 15 ΝΕΡΟΧΥΤΕΣ ULTRA GRANITE

## Νεροχύτης Αντιστρεφόμενος

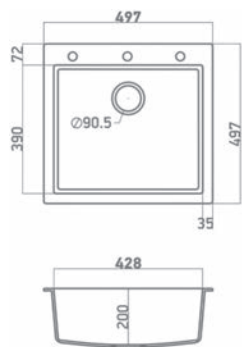

ΚΩΔΙΚΟΣ

ΠΕΡΙΓΡΑΦΗ

SA 816

50x50cm (50 1B)

## Νεροχύτης Αντιστρεφόμενος

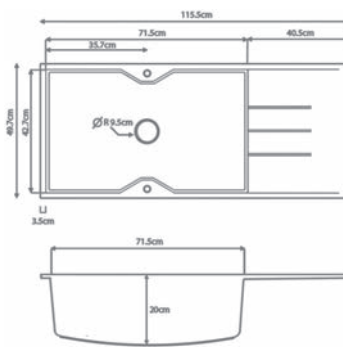

ΚΩΔΙΚΟΣ

ΠΕΡΙΓΡΑΦΗ

SA 817

116x50cm (116 1B 1D)

## Νεροχύτης Αντιστρεφόμενος

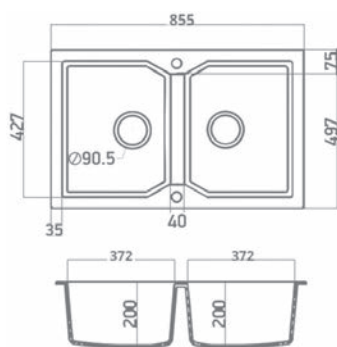

ΚΩΔΙΚΟΣ

ΠΕΡΙΓΡΑΦΗ

SA 818

86x50cm (86 2B)



## Χρωματολόγιο

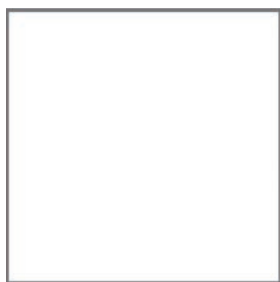

00.White



14.Metallic Ice



01.Granite White



45.Granite Cappuccino



21.Granite Sand



10.Granite Beige



15.Metallic Cream



16.Metallic Coffee

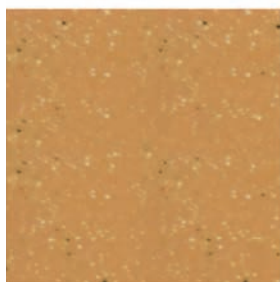

46.Granite Celtic Stone



42.Granite Taupe



04.Granite Grey



17.Metallic Silver



41.Granite Rust

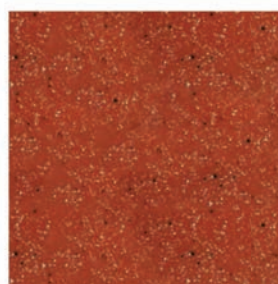

20.Granite Terracotta

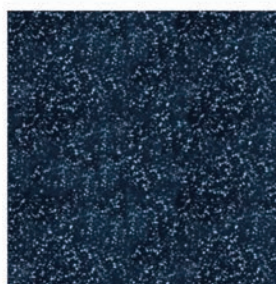

18.Granite Blue

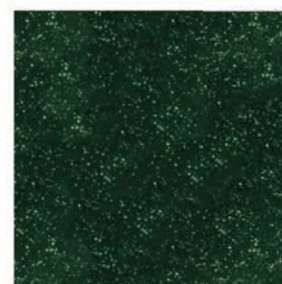

19.Granite Green



05.Granite Black



22.Metallic Space

Οι πραγματικές αποχρώσεις των νεροχυτών δύναται να διαφέρουν από την παρούσα εκτύπωση.

# 15 ΝΕΡΟΧΥΤΕΣ CLASSIC

## Νεροχύτης Αντιστρεφόμενος

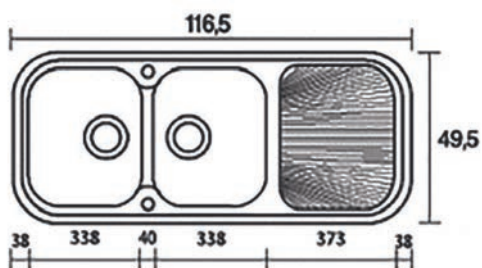

ΚΩΔΙΚΟΣ

ΠΕΡΙΓΡΑΦΗ

SA 300

117x50cm, βάθος 19cm

## Νεροχύτης Αντιστρεφόμενος

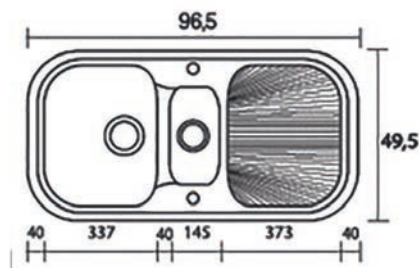

ΚΩΔΙΚΟΣ

ΠΕΡΙΓΡΑΦΗ

SA 301

97x50cm, βάθος 19cm

## Νεροχύτης Αντιστρεφόμενος

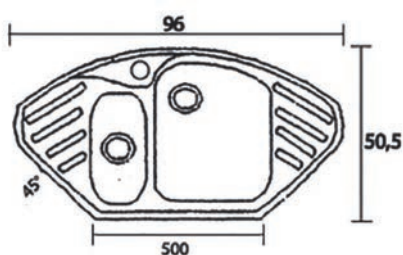

ΚΩΔΙΚΟΣ

ΠΕΡΙΓΡΑΦΗ

SA 302

96x51cm, βάθος 18,5cm

## Νεροχύτης Αντιστρεφόμενος

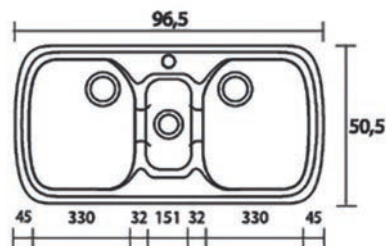

ΚΩΔΙΚΟΣ

ΠΕΡΙΓΡΑΦΗ

SA 303

96x51cm, βάθος 19cm

## Νεροχύτης

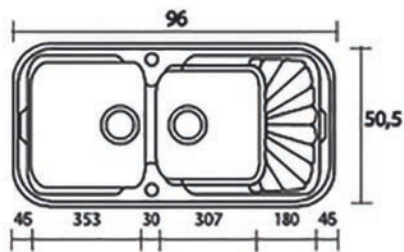

ΚΩΔΙΚΟΣ	ΠΕΡΙΓΡΑΦΗ
SA 304	96x51cm, βάθος 22cm

## Νεροχύτης Αντιστρεφόμενος

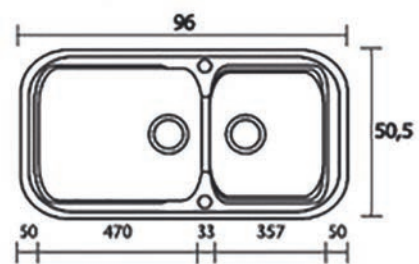

ΚΩΔΙΚΟΣ	ΠΕΡΙΓΡΑΦΗ
SA 305	96x51cm, βάθος 22,5cm

## Νεροχύτης Αντιστρεφόμενος

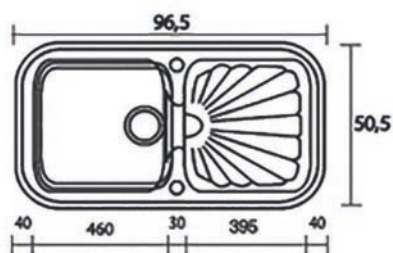

ΚΩΔΙΚΟΣ	ΠΕΡΙΓΡΑΦΗ
SA 306	97x51cm, βάθος 22cm

## Νεροχύτης Αντιστρεφόμενος

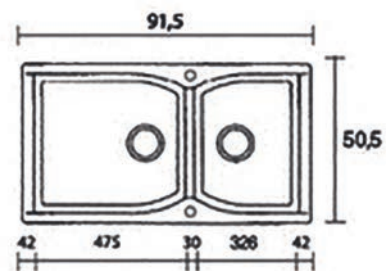

ΚΩΔΙΚΟΣ	ΠΕΡΙΓΡΑΦΗ
SA 307	92x51cm, βάθος 23cm

# 15 ΝΕΡΟΧΥΤΕΣ CLASSIC

## Νεροχύτης Αντιστρεφόμενος

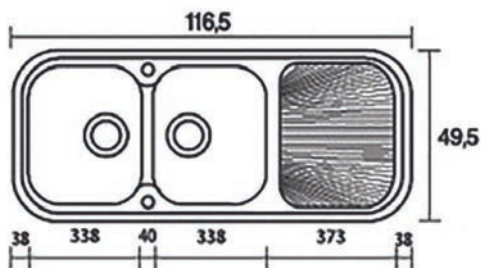

ΚΩΔΙΚΟΣ

ΠΕΡΙΓΡΑΦΗ

SA 308

97x51cm, βάθος 22cm

## Νεροχύτης Αντιστρεφόμενος

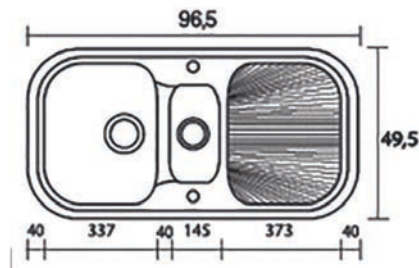

ΚΩΔΙΚΟΣ

ΠΕΡΙΓΡΑΦΗ

SA 309

97x51cm, βάθος 22cm

## Νεροχύτης

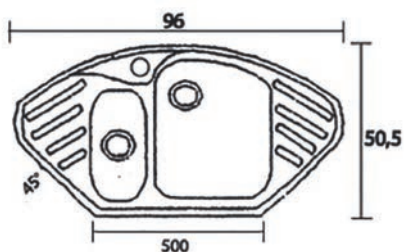

ΚΩΔΙΚΟΣ

ΠΕΡΙΓΡΑΦΗ

SA 310

83x83x50cm, βάθος 22cm

## Νεροχύτης Αντιστρεφόμενος

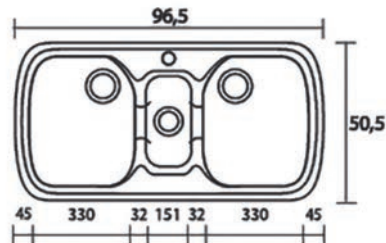

ΚΩΔΙΚΟΣ

ΠΕΡΙΓΡΑΦΗ

SA 311

120x51cm, βάθος 22cm



## Νεροχύτης

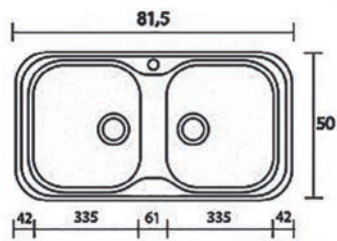

ΚΩΔΙΚΟΣ

SA 312

ΠΕΡΙΓΡΑΦΗ

82x50cm, βάθος 18cm

## Νεροχύτης

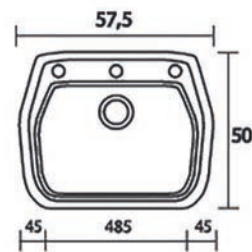

ΚΩΔΙΚΟΣ

SA 313

ΠΕΡΙΓΡΑΦΗ

58x50cm, βάθος 22cm

## Νεροχύτης Αντιστρεφόμενος

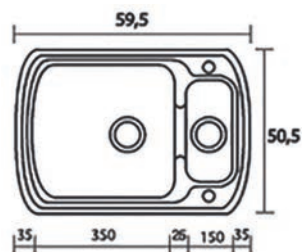

ΚΩΔΙΚΟΣ

SA 314

ΠΕΡΙΓΡΑΦΗ

60x51cm, βάθος 22cm

## Νεροχύτης Αντιστρεφόμενος

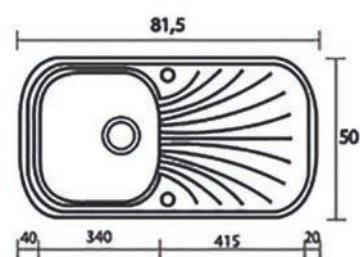

ΚΩΔΙΚΟΣ

SA 315

ΠΕΡΙΓΡΑΦΗ

82x50cm, βάθος 18cm

# 15 ΝΕΡΟΧΥΤΕΣ CLASSIC

## Νεροχύτης

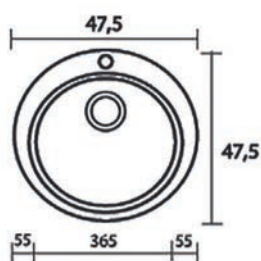

ΚΩΔΙΚΟΣ

ΠΕΡΙΓΡΑΦΗ

SA 316

48x48cm, βάθος 18cm

## Νεροχύτης

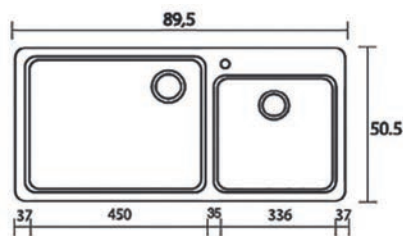

ΚΩΔΙΚΟΣ

ΠΕΡΙΓΡΑΦΗ

SA 317

90x51cm, βάθος 20cm

## Νεροχύτης

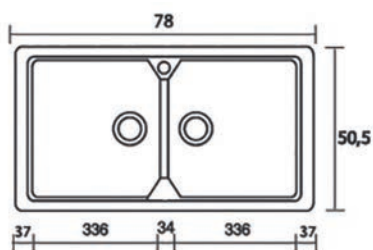

ΚΩΔΙΚΟΣ

ΠΕΡΙΓΡΑΦΗ

SA 318

78x51cm, βάθος 21cm

## Νεροχύτης

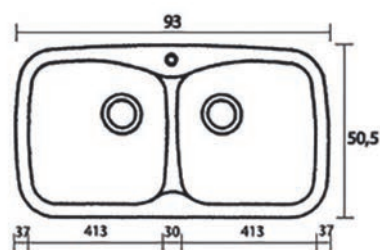

ΚΩΔΙΚΟΣ

ΠΕΡΙΓΡΑΦΗ

SA 319

93x51cm, βάθος 21cm

## Νεροχύτης Αντιστρεφόμενος

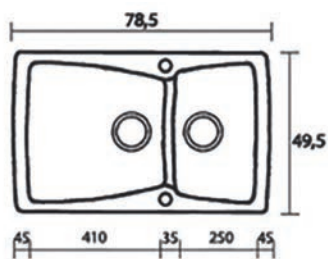

ΚΩΔΙΚΟΣ

ΠΕΡΙΓΡΑΦΗ

SA 320

79x50cm, βάθος 20-15cm

## Νεροχύτης

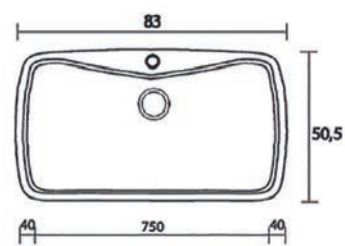

ΚΩΔΙΚΟΣ

ΠΕΡΙΓΡΑΦΗ

SA 321

83x51cm, βάθος 22cm

## Νεροχύτης

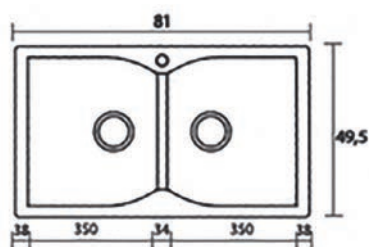

ΚΩΔΙΚΟΣ

ΠΕΡΙΓΡΑΦΗ

SA 322

81x50cm, βάθος 22cm

## Νεροχύτης Αντιστρεφόμενος

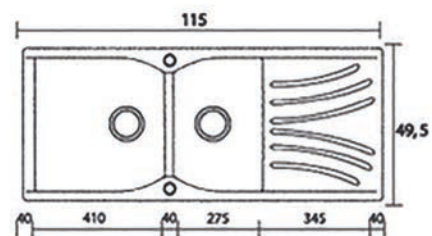

ΚΩΔΙΚΟΣ

ΠΕΡΙΓΡΑΦΗ

SA 323

115x50cm, βάθος 22-20cm

# 15 ΝΕΡΟΧΥΤΕΣ CLASSIC

## Νεροχύτης Αντιστρεφόμενος

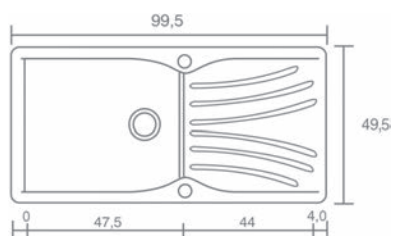

ΚΩΔΙΚΟΣ

ΠΕΡΙΓΡΑΦΗ

SA 324

100x50cm, βάθος 22cm

## Νεροχύτης

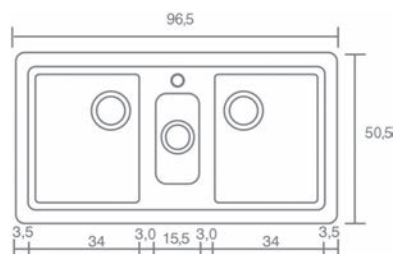

ΚΩΔΙΚΟΣ

ΠΕΡΙΓΡΑΦΗ

SA 325

97x51cm, βάθος 21cm

## Νεροχύτης

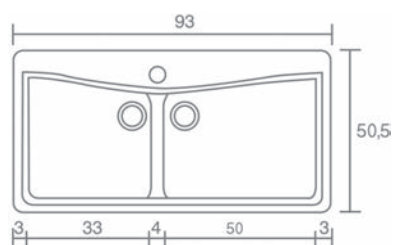

ΚΩΔΙΚΟΣ

ΠΕΡΙΓΡΑΦΗ

SA 326

93x51cm, βάθος 21cm

## Νεροχύτης Αντιστρεφόμενος

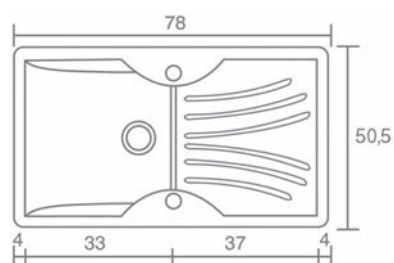

ΚΩΔΙΚΟΣ

ΠΕΡΙΓΡΑΦΗ

SA 327

78x50cm, βάθος 19cm

## Νεροχύτης Αντιστρεφόμενος

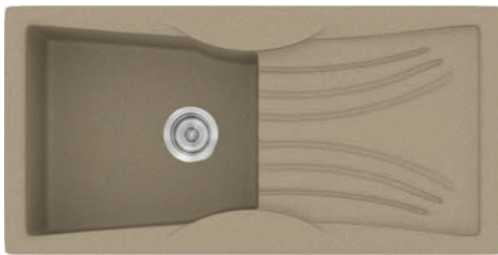
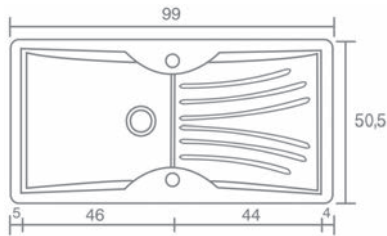

ΚΩΔΙΚΟΣ	ΠΕΡΙΓΡΑΦΗ
SA 328	99x51cm, βάθος 20cm

## Νεροχύτης Αντιστρεφόμενος

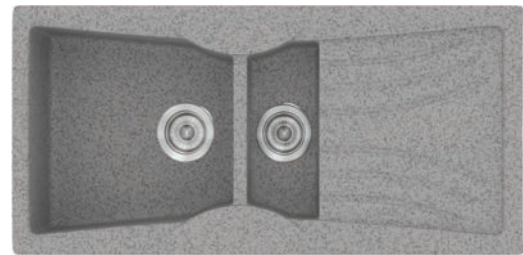
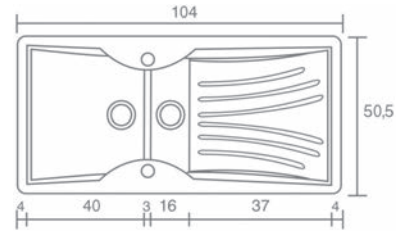

ΚΩΔΙΚΟΣ	ΠΕΡΙΓΡΑΦΗ
SA 329	104x51cm, βάθος 20cm

## Νεροχύτης Αντιστρεφόμενος

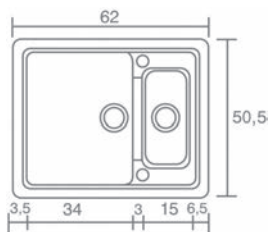

ΚΩΔΙΚΟΣ	ΠΕΡΙΓΡΑΦΗ
SA 330	62x51cm, βάθος 20cm

## Νεροχύτης

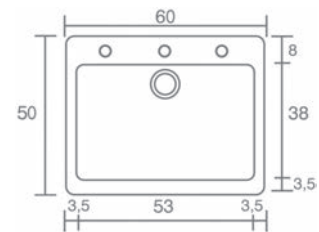

ΚΩΔΙΚΟΣ	ΠΕΡΙΓΡΑΦΗ
SA 331	60x50cm, βάθος 19cm

# 15 ΝΕΡΟΧΥΤΕΣ CLASSIC

## Νεροχύτης

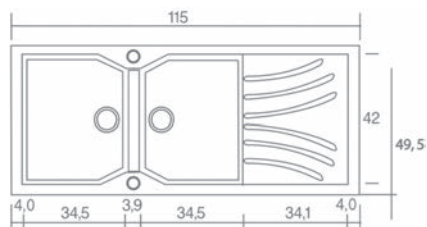

ΚΩΔΙΚΟΣ

ΠΕΡΙΓΡΑΦΗ

SA 332

115x50cm, βάθος 21cm

## Νεροχύτης

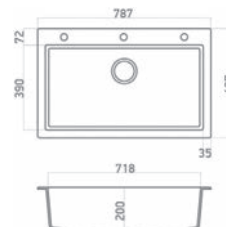

ΚΩΔΙΚΟΣ

ΠΕΡΙΓΡΑΦΗ

SA 333

79x01cm, βάθος 20cm

## Νεροχύτης

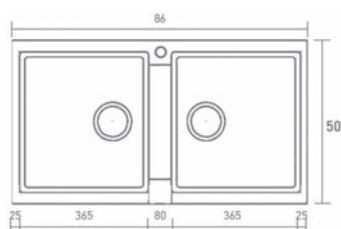

ΚΩΔΙΚΟΣ

ΠΕΡΙΓΡΑΦΗ

SA 334

86x50cm, βάθος 19cm

## Νεροχύτης

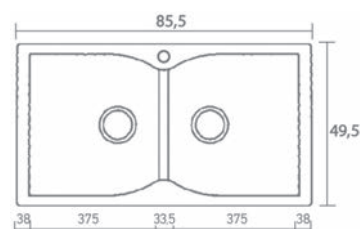

ΚΩΔΙΚΟΣ

ΠΕΡΙΓΡΑΦΗ

SA 336

86x50cm, βάθος 22cm

## Νεροχύτης

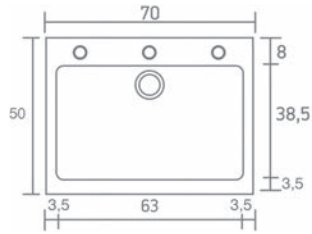

**ΚΩΔΙΚΟΣ**

SA 338

**ΠΕΡΙΓΡΑΦΗ**

70x50cm, βάθος 19cm

## Νεροχύτης

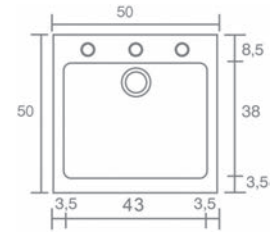

**ΚΩΔΙΚΟΣ**

SA 339

**ΠΕΡΙΓΡΑΦΗ**

50x50cm, βάθος 19cm

## Νεροχύτης

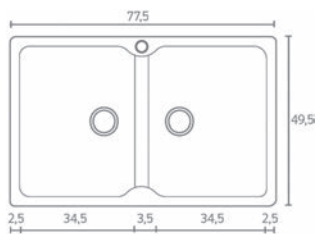

**ΚΩΔΙΚΟΣ**

SA 340

**ΠΕΡΙΓΡΑΦΗ**

78x50cm, βάθος 22cm

## Νεροχύτης

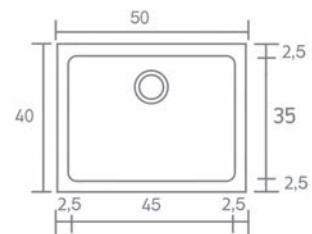

**ΚΩΔΙΚΟΣ**

SA 341

**ΠΕΡΙΓΡΑΦΗ**

40x50cm, βάθος 20cm

# 15 ΝΕΡΟΧΥΤΕΣ ΑΝΟΞΕΙΔΩΤΟΙ

## Νεροχύτης 1 Γούρνα Ανοξείδωτος (sus 304)



ΚΩΔΙΚΟΣ	ΠΕΡΙΓΡΑΦΗ
FO 68-031	Σατίν, 80x50cm, βάθος 23cm

Περιλαμβάνεται σιφώνι,  
μαχαιροθήκη, σάρα & dispenser

## Νεροχύτης 2 Γούρνες Ανοξείδωτος (sus 304)



ΚΩΔΙΚΟΣ	ΠΕΡΙΓΡΑΦΗ
FO 68-033	Σατίν, 80x50cm, βάθος 23cm

Περιλαμβάνεται σιφώνι,  
μαχαιροθήκη, σάρα & dispenser

## Νεροχύτης Χωρίς Τρύπα WRS510, Φ51cm



ΚΩΔΙΚΟΣ	ΠΕΡΙΓΡΑΦΗ
FO 68-009	Βάθος 18 Satin
FO 68-0090	Βάθος 18 Electroplate
FO 68-00900	Βάθος 18 Polish

## Νεροχύτης Χωρίς Τρύπα WRS490, Φ49cm



ΚΩΔΙΚΟΣ	ΠΕΡΙΓΡΑΦΗ
FO 68-008	Βάθος 18 Satin
FO 68-0080	Βάθος 18 Electroplate
FO 68-00800	Βάθος 18 Polish



Νεροχύτης Χωρίς Τρύπα  
WLA8050B 80x50cm



ΚΩΔΙΚΟΣ	ΠΕΡΙΓΡΑΦΗ
FO 68-0120	Βάθος 21 Satin

Νεροχύτης Χωρίς Τρύπα  
WD5050 85x50cm



ΚΩΔΙΚΟΣ	ΠΕΡΙΓΡΑΦΗ
FO 68-006	Βάθος 17 Satin

Νεροχύτης Χωρίς Τρύπα  
WDA12050 120x50cm



ΚΩΔΙΚΟΣ	ΠΕΡΙΓΡΑΦΗ
FO 68-0190	Βάθος 21 Satin
FO 68-019	Βάθος 20 Electroplate
FO 68-01900	Βάθος 20 Polish

Νεροχύτης με Τρύπα  
WO110050 100x48cm



ΚΩΔΙΚΟΣ	ΠΕΡΙΓΡΑΦΗ
FO 68-021	Βάθος 23 Satin

Νεροχύτης Χωρίς Τρύπα  
WO7943 79x43cm



ΚΩΔΙΚΟΣ	ΠΕΡΙΓΡΑΦΗ
FO 68-018	Βάθος 21 Satin

Νεροχύτης  
WS8050 80x50cm



ΚΩΔΙΚΟΣ	ΠΕΡΙΓΡΑΦΗ
FO 68-022	Βάθος 22 Satin

# 15 ΝΕΡΟΧΥΤΕΣ ΑΝΟΞΕΙΑΩΤΟΙ

Νεροχύτης Χωρίς Τρύπα  
WLA8050 80x50cm



ΚΩΔΙΚΟΣ	ΠΕΡΙΓΡΑΦΗ
FO 68-002	Βάθος 21 Satin
FO 68-0020	Βάθος 18 Electroplate

Νεροχύτης Χωρίς Τρύπα  
WS8748 87x48cm



ΚΩΔΙΚΟΣ	ΠΕΡΙΓΡΑΦΗ
FO 68-0151	Βάθος 22 Electroplate

Νεροχύτης Χωρίς Τρύπα  
WS5040 50x40cm



ΚΩΔΙΚΟΣ	ΠΕΡΙΓΡΑΦΗ
FO 68-030	Βάθος 17 Satin

Νεροχύτης με Τρύπα  
WA8050 80x50cm



ΚΩΔΙΚΟΣ	ΠΕΡΙΓΡΑΦΗ
FO 68-029	Βάθος 21 Satin

Νεροχύτης Χωρίς Τρύπα  
WS7050 70x50cm



ΚΩΔΙΚΟΣ	ΠΕΡΙΓΡΑΦΗ
FO 68-023	Βάθος 22 Satin



## Νεροχύτης WLA8050A 80x50cm



ΚΩΔΙΚΟΣ	ΠΕΡΙΓΡΑΦΗ
FO 68-0021	Βάθος 21cm, Satin

## Νεροχύτης 8050C1 80x50cm



ΚΩΔΙΚΟΣ	ΠΕΡΙΓΡΑΦΗ
FO 68-0022	Βάθος 18cm, Satin

## Νεροχύτης



ΚΩΔΙΚΟΣ	ΠΕΡΙΓΡΑΦΗ
FO 68-028	WD8050, 80x50cm, Βάθος 21cm, Satin
FO 68-0280	WD8050, 80x50cm, Βάθος 18cm, Satin
FO 68-0200	WD8550, 85x50cm, Βάθος 21cm, Satin

## Νεροχύτης 5040A1 50x40cm



ΚΩΔΙΚΟΣ	ΠΕΡΙΓΡΑΦΗ
FO 68-0071	Βάθος 19cm, Satin

## Νεροχύτης 62x43cm



ΚΩΔΙΚΟΣ	ΠΕΡΙΓΡΑΦΗ
FO 68-0230	Γούρνα, Βάθος 19cm, Satin

# 15 ΜΠΑΤΑΡΙΕΣ

## Μπαταρία Νεροχύτη



ΚΩΔΙΚΟΣ	ΠΕΡΙΓΡΑΦΗ
FO 52-302	Kalliroi

## Μπαταρία Νεροχύτη



ΚΩΔΙΚΟΣ	ΠΕΡΙΓΡΑΦΗ
FO 52-301	Electra

## Μπαταρία Νεροχύτη



ΚΩΔΙΚΟΣ	ΠΕΡΙΓΡΑΦΗ
FO 52-303	Kalliroi 2

## Μπαταρία Νεροχύτη



ΚΩΔΙΚΟΣ	ΠΕΡΙΓΡΑΦΗ
FO 52-300	Aktis

## Μπαταρία Νεροχύτη



ΚΩΔΙΚΟΣ	ΠΕΡΙΓΡΑΦΗ
FO 52-304	Electra

## Μπαταρία Νεροχύτη

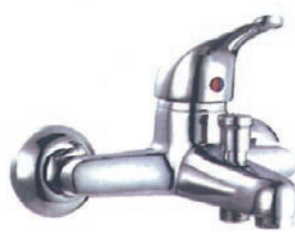

ΚΩΔΙΚΟΣ	ΠΕΡΙΓΡΑΦΗ
FO 52-305	Iris

**Μπαταρία Λουτρού Χρωμέ**



ΚΩΔΙΚΟΣ	ΠΕΡΙΓΡΑΦΗ
FO 52-308	Διώνη Φ40

**Μπαταρία Νεροχύτη Χρωμέ**

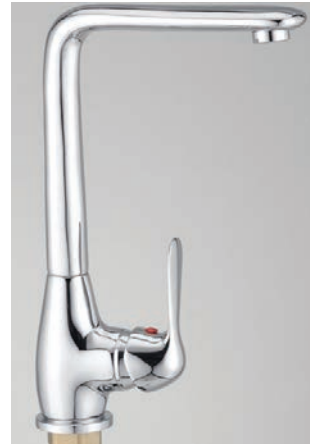

ΚΩΔΙΚΟΣ	ΠΕΡΙΓΡΑΦΗ
FO 52-313	Θάλεια Φ35

**Μπαταρία Νεροχύτη Χρωμέ**



ΚΩΔΙΚΟΣ	ΠΕΡΙΓΡΑΦΗ
FO 52-312	Θέτις Φ35

**Μπαταρία Νεροχύτη Χρωμέ**



ΚΩΔΙΚΟΣ	ΠΕΡΙΓΡΑΦΗ
FO 52-311	Άλκηστis Φ35

**Μπαταρία Νεροχύτη Χρωμέ**



ΚΩΔΙΚΟΣ	ΠΕΡΙΓΡΑΦΗ
FO 52-309	Αλκμήνη Φ40

**Μπαταρία Νεροχύτη Χρωμέ**



ΚΩΔΙΚΟΣ	ΠΕΡΙΓΡΑΦΗ
FO 52-310	Αρμονία Φ40

# 15 ΑΞΕΣΟΥΑΡ ΜΠΑΝΙΟΥ

## Σαπυνοθήκη Νεροχύτη



ΚΩΔΙΚΟΣ	ΠΕΡΙΓΡΑΦΗ
FO 68-024	Ανοξείδωτη

## Σαπυνοθήκη Νεροχύτη



ΚΩΔΙΚΟΣ	ΠΕΡΙΓΡΑΦΗ
FO 68-025	Πλαστική

## Σετ Στριφώνι Νεροχύτη



ΚΩΔΙΚΟΣ	ΠΕΡΙΓΡΑΦΗ
FO 68-011	Διπλό
FO 68-010	Μονό

## Καλάθι Νεροχύτη ΙΝΟΧ



ΚΩΔΙΚΟΣ	ΠΕΡΙΓΡΑΦΗ
FO 68-0160	Για WA9345
FO 68-026	Για WD8050

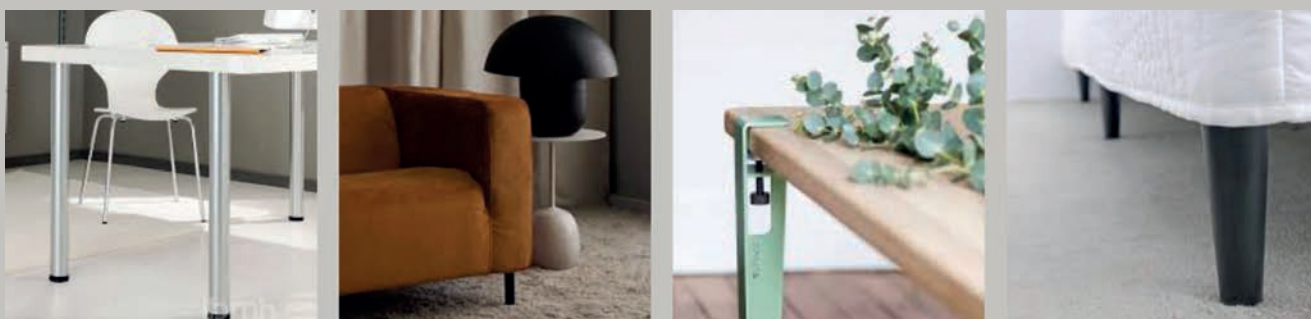

**ΜΑΡΙΟΓΛΟΥ**



# 16 ΠΟΔΙΑ

## Πόδι Μεταλλικό Κωνικό Ν2



ΚΩΔΙΚΟΣ	ΠΕΡΙΓΡΑΦΗ
ΠΟ 37-074	Νίκελ γυαλιστερό

## Πόδι Αλουμινίου Ν6011



ΚΩΔΙΚΟΣ	ΠΕΡΙΓΡΑΦΗ
ΠΟ 37-061	Νίκελ ματ 10cm
ΠΟ 37-0640	Νίκελ ματ 8cm

## Πόδι Αλουμινίου 37x37mm Ν6012



ΚΩΔΙΚΟΣ	ΠΕΡΙΓΡΑΦΗ
ΠΟ 37-062	Ματ 10cm
ΠΟ 37-0342	Ματ 8cm

## Πόδι Αλουμινίου Στρογγυλό 202VA



ΚΩΔΙΚΟΣ	ΠΕΡΙΓΡΑΦΗ
ΠΟ 12-0275	Νίκελ ματ 14cm
ΠΟ 12-0274	Νίκελ ματ 9cm

## Πόδι Μεταλλικό με Ρέγουλα Φ25



ΚΩΔΙΚΟΣ	ΠΕΡΙΓΡΑΦΗ
ΠΟ 37-0880	Νίκελ ματ 10cm
ΠΟ 37-0890	Νίκελ ματ 15cm

## Πόδι Μεταλλικό με Ρέγουλα Φ30



ΚΩΔΙΚΟΣ	ΠΕΡΙΓΡΑΦΗ
ΠΟ 37-088	Νίκελ σάτιν 10cm
ΠΟ 37-089	Νίκελ σάτιν 15cm
ΠΟ 37-0881	Νίκελ γυαλιστερό 10cm
ΠΟ 37-08810	Μαύρο ματ 10cm
ΠΟ 37-08811	Μαύρο ματ 15cm



Πόδι Τετράγωνο 25x25mm



ΚΩΔΙΚΟΣ	ΠΕΡΙΓΡΑΦΗ
ΠΟ 37-08900	Νίκελ γυαλιστερό 10cm
ΠΟ 37-08901	Νίκελ ματ 10 cm
ΠΟ 37-08902	Νίκελ ματ 15cm
ΠΟ 37-08903	Μαύρο ματ 10cm
ΠΟ 37-08904	Μαύρο ματ 15cm

Πόδι Αλουμινίου N6010 25x25mm



ΚΩΔΙΚΟΣ	ΠΕΡΙΓΡΑΦΗ
ΠΟ 37-060	Νίκελ ματ 10cm
ΠΟ 37-0641	Νίκελ ματ 8cm

Πόδι Στρογγυλό Κωνικό MZ005



ΚΩΔΙΚΟΣ	ΠΕΡΙΓΡΑΦΗ
ΠΟ 37-077	Νίκελ ματ 5cm
ΠΟ 37-076	Νίκελ ματ 5cm
ΠΟ 37-075	Νίκελ ματ 5cm
ΠΟ 37-080	Νίκελ γυαλιστερό 5cm
ΠΟ 37-079	Νίκελ γυαλιστερό 8cm
ΠΟ 37-078	Νίκελ γυαλιστερό 10cm

Πόδι Τετράγωνο με Ρέγουλα 38x38mm



ΚΩΔΙΚΟΣ	ΠΕΡΙΓΡΑΦΗ
ΠΟ 37-0882	Νίκελ γυαλιστερό 6cm
ΠΟ 37-0883	Νίκελ γυαλιστερό 8cm
ΠΟ 37-0884	Νίκελ γυαλιστερό 10cm
ΠΟ 37-0885	Νίκελ γυαλιστερό 15cm
ΠΟ 37-0886	Νίκελ ματ 6cm
ΠΟ 37-08860	Νίκελ ματ 8cm
ΠΟ 37-08861	Νίκελ ματ 10cm
ΠΟ 37-08862	Νίκελ ματ 15cm

Πόδι Αλουμινίου Στρογγυλό με Ρέγουλα



ΚΩΔΙΚΟΣ	ΠΕΡΙΓΡΑΦΗ
ΠΟ 37-135	10cm Hoff
ΠΟ 37-1350	15cm Hoff
ΠΟ 37-1351	20cm Hoff

Πόδι Αλουμινίου Τετράγωνο 40x40mm Στρογγυλή Βάση



ΚΩΔΙΚΟΣ	ΠΕΡΙΓΡΑΦΗ
Κ.Π.	Σε 5/10/15/20/25cm Νίκελ γυαλιστερό & Αλουμινίου

# 16 ΠΟΔΙΑ

## Πόδι Αλουμινίου Τετράγωνο 40x40mm Στρογγυλή Βάση



ΚΩΔΙΚΟΣ	ΠΕΡΙΓΡΑΦΗ
Κ.Π.	Σε 5/10/15/20/25cm Νίκελ γυαλιστερό & Αλουμινίου

## Πόδι Πλαστικό Επίπλου Φ70x80cm



ΚΩΔΙΚΟΣ	ΠΕΡΙΓΡΑΦΗ
ΠΟ 37-0094	Γκρι
ΠΟ 37-00941	Νίκελ
ΠΟ 37-00942	Μαύρο
ΠΟ 37-00943	Καφέ

## Πόδι Αλουμινίου Φ32mm



ΚΩΔΙΚΟΣ	ΠΕΡΙΓΡΑΦΗ
ΠΟ T202	Σάτιν με αλουμινίου ροζέτα στήριξης

## Πόδι Αλουμινίου Φ32mm



ΚΩΔΙΚΟΣ	ΠΕΡΙΓΡΑΦΗ
ΠΟ IX212	Χρώμιο με μεταλλική ροζέτα στήριξης

## Πόδι Αλουμινίου Φ32mm



ΚΩΔΙΚΟΣ	ΠΕΡΙΓΡΑΦΗ
ΠΟ I212	Χρώμιο με μεταλλική ροζέτα στήριξης

## Πόδι Αλουμινίου Φ32mm



ΚΩΔΙΚΟΣ	ΠΕΡΙΓΡΑΦΗ
ΠΟ X212	Χρώμιο με ούπα

Πόδι Αλουμινίου Φ32mm



ΚΩΔΙΚΟΣ	ΠΕΡΙΓΡΑΦΗ
ΠΟ 212	Χρώμιο με ούπα

Πόδι Αλουμινίου Φ32mm



ΚΩΔΙΚΟΣ	ΠΕΡΙΓΡΑΦΗ
ΠΟ T212	Χρώμιο με μεταλλική ροζέτα για τζάμι

Πόδι Αλουμινίου Φ32mm



ΚΩΔΙΚΟΣ	ΠΕΡΙΓΡΑΦΗ
ΠΟ C202	Σάτιν με ούπα

Πόδι Αλουμινίου Φ32mm



ΚΩΔΙΚΟΣ	ΠΕΡΙΓΡΑΦΗ
ΠΟ IC202	Σάτιν με μεταλλική ροζέτα στήριξης

Πόδι Αλουμινίου Φ32mm



ΚΩΔΙΚΟΣ	ΠΕΡΙΓΡΑΦΗ
ΠΟ 202	Σάτιν με ούπα

Πόδι Αλουμινίου Φ32mm



ΚΩΔΙΚΟΣ	ΠΕΡΙΓΡΑΦΗ
ΠΟ X202	Σάτιν με ούπα

# 16 ΠΟΔΙΑ

## Πόδι Αλουμινίου Φ32mm



ΚΩΔΙΚΟΣ	ΠΕΡΙΓΡΑΦΗ
ΠΟ ΙΧ202	Σάτιν με μεταλλική ροζέτα στήριξης

## Πόδι Αλουμινίου Φ32mm

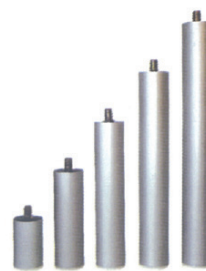

ΚΩΔΙΚΟΣ	ΠΕΡΙΓΡΑΦΗ
ΠΟ Ι202	Σάτιν με μεταλλική ροζέτα στήριξης

## Πόδι Αλουμινίου Φ50mm



ΚΩΔΙΚΟΣ	ΠΕΡΙΓΡΑΦΗ
ΠΟ 203	Σάτιν με ούπα

## Πόδι Αλουμινίου Φ50mm



ΚΩΔΙΚΟΣ	ΠΕΡΙΓΡΑΦΗ
ΠΟ Α203	Σάτιν με ούπα

## Πόδι Αλουμινίου Φ50mm

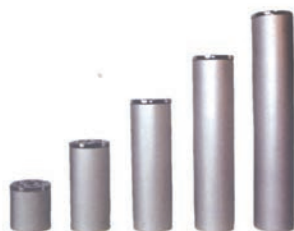

ΚΩΔΙΚΟΣ	ΠΕΡΙΓΡΑΦΗ
ΠΟ Ι212	Σάτιν με μεταλλική ροζέτα στήριξης

## Πόδι Αλουμινίου Φ50mm



ΚΩΔΙΚΟΣ	ΠΕΡΙΓΡΑΦΗ
ΠΟ ΙΑ203	Σάτιν με μεταλλική ροζέτα στήριξης

Πόδι Αλουμινίου Φ50mm



ΚΩΔΙΚΟΣ	ΠΕΡΙΓΡΑΦΗ
ΠΟ ΙΕ203	Σάτιν με μεταλλική ροζέτα στήριξης

Πόδι Αλουμινίου Φ50mm



ΚΩΔΙΚΟΣ	ΠΕΡΙΓΡΑΦΗ
ΠΟ V203	Σάτιν με βεντούζα

Πόδι Αλουμινίου Φ50mm



ΚΩΔΙΚΟΣ	ΠΕΡΙΓΡΑΦΗ
ΠΟ Ε203	Σάτιν με ούπα

Πόδι Αλουμινίου Φ50mm



ΚΩΔΙΚΟΣ	ΠΕΡΙΓΡΑΦΗ
ΠΟ T203	Σάτιν με αλουμινίου ροζέτα στήριξης

Πόδι Αλουμινίου Φ50mm



ΚΩΔΙΚΟΣ	ΠΕΡΙΓΡΑΦΗ
ΠΟ 213	Χρώμιο με ούπα

Πόδι Αλουμινίου Φ50mm



ΚΩΔΙΚΟΣ	ΠΕΡΙΓΡΑΦΗ
ΠΟ Ε213	Χρώμιο με ούπα

# 16 ΠΟΔΙΑ

## Πόδι Αλουμινίου Φ50mm



ΚΩΔΙΚΟΣ	ΠΕΡΙΓΡΑΦΗ
ΠΟ IE213	Χρώμιο με μεταλλική ροζέτα στήριξης

## Πόδι Αλουμινίου Φ50mm



ΚΩΔΙΚΟΣ	ΠΕΡΙΓΡΑΦΗ
ΠΟ I213	Χρώμιο με μεταλλική ροζέτα στήριξης

## Πόδι Αλουμινίου Φ50mm

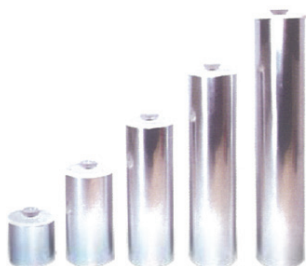

ΚΩΔΙΚΟΣ	ΠΕΡΙΓΡΑΦΗ
ΠΟ V213	Χρώμιο με βεντούζα για τζάμι

## Πόδι Αλουμινίου Φ50mm



ΚΩΔΙΚΟΣ	ΠΕΡΙΓΡΑΦΗ
ΠΟ T213	Χρώμιο με ροζέτα αλουμινίου για τζάμι

## Πόδι Αλουμινίου Τετράγωνο 40x40mm



ΚΩΔΙΚΟΣ	ΠΕΡΙΓΡΑΦΗ
ΠΟ 403	Σάτιν με ούπα

## Πόδι Αλουμινίου Τετράγωνο 40x40mm

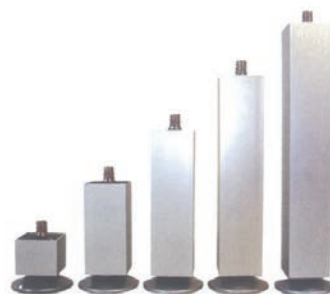

ΚΩΔΙΚΟΣ	ΠΕΡΙΓΡΑΦΗ
ΠΟ A403	Σάτιν με ούπα

Πόδι Αλουμινίου Τετράγωνο 40x40mm

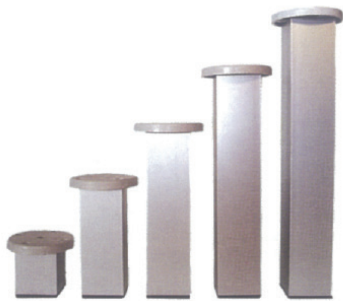

ΚΩΔΙΚΟΣ	ΠΕΡΙΓΡΑΦΗ
ΠΟ Ι403	Σάτιν με μεταλλική ροζέτα στήριξης

Πόδι Αλουμινίου Τετράγωνο 40x40mm



ΚΩΔΙΚΟΣ	ΠΕΡΙΓΡΑΦΗ
ΠΟ ΙΑ403	Σάτιν με μεταλλική ροζέτα στήριξης

Βάση Αλουμινίου Φ60mm



ΚΩΔΙΚΟΣ	ΠΕΡΙΓΡΑΦΗ
ΠΟ Α	Σάτιν, Ύψος 15mm

Βάση Αλουμινίου Φ45mm



ΚΩΔΙΚΟΣ	ΠΕΡΙΓΡΑΦΗ
ΠΟ D	Σάτιν, Ύψος 25mm

Βάση Αλουμινίου Φ45mm



ΚΩΔΙΚΟΣ	ΠΕΡΙΓΡΑΦΗ
ΠΟ Ε	Χρώμιο, Ύψος 35mm

Μεταλλική Ροζέτα Στήριξης Ποδιού Φ50mm



ΚΩΔΙΚΟΣ	ΠΕΡΙΓΡΑΦΗ
ΠΟ Ι5	Ύψος 8mm-M8

# 16 ΠΟΔΙΑ

## Ροζέτα Αλουμινίου για Τζάμι Φ55mm



ΚΩΔΙΚΟΣ	ΠΕΡΙΓΡΑΦΗ
ΠΟ T55	Ύψος 12mm-M8

## Βάση Αλουμινίου Φ45mm



ΚΩΔΙΚΟΣ	ΠΕΡΙΓΡΑΦΗ
ΠΟ C	Σάτιν, Ύψος 15mm

## Βάση Αλουμινίου Φ45mm



ΚΩΔΙΚΟΣ	ΠΕΡΙΓΡΑΦΗ
ΠΟ X	Χρώμιο, Ύψος 25mm

## Πλαστική Ροζέτα Στήριξης Ποδιού Φ64mm



ΚΩΔΙΚΟΣ	ΠΕΡΙΓΡΑΦΗ
ΠΟ Η	Ύψος 8mm-M8

## Μεταλλική Ροζέτα Στήριξης Ποδιού Φ64mm



ΚΩΔΙΚΟΣ	ΠΕΡΙΓΡΑΦΗ
ΠΟ I3	Ύψος 8mm-M8

## Ροζέτα Αλουμινίου για Τζάμι Φ32mm



ΚΩΔΙΚΟΣ	ΠΕΡΙΓΡΑΦΗ
ΠΟ T32	Ύψος 9mm-M6



Πόδι Τραπεζιού Gieffe

**gieffe**  
ACCESSORI PER L'INDUSTRIA



*New*  
PRODUCT

ΚΩΔΙΚΟΣ	ΠΕΡΙΓΡΑΦΗ
ΜΑ 11-001	Νίκελ Γυαλιστερό, Φ60x71cm
ΜΑ 11-0011	Νίκελ Ματ, Φ60x71cm
ΜΑ 11-0012	Νίκελ Γυαλιστερό, Φ60x67,8cm

Πόδι Τραπεζιού



**MAX**  
ITALIA

ΚΩΔΙΚΟΣ	ΠΕΡΙΓΡΑΦΗ
ΜΑ 11-024	Χρυσό Φ60x71cm
ΜΑ 11-025	Λευκό Φ60x71cm
ΜΑ 11-02680	Νίκελ ματ Φ60x82cm
ΜΑ 11-0269	<b>Νίκελ ματ Φ60x71cm</b>
ΜΑ 11-0265	<b>Νίκελ γυαλιστερό Φ60x71cm</b>
ΜΑ 11-0264	Καφέ Φ60x71cm
ΜΑ 11-0263	Μαύρο Φ60x71cm
ΜΑ 11-026700	Νίκελ ματ Φ80x71cm
ΜΑ 11-0271	Νίκελ ματ Φ60x87cm
ΜΑ 11-02681	Νίκελ γυαλιστερό Φ60x82cm
ΜΑ 11-0261	Νίκελ ματ Φ60x110cm
ΜΑ 11-0260	Σατινέ βουρτσάτο Φ60x71cm
ΜΑ 11-0270	Silver Φ60x71cm

\* Υπάρχει προσφορά για ποσότητα 5 σετ

Πόδι Φ50x710mm FLEXA Σπαστό

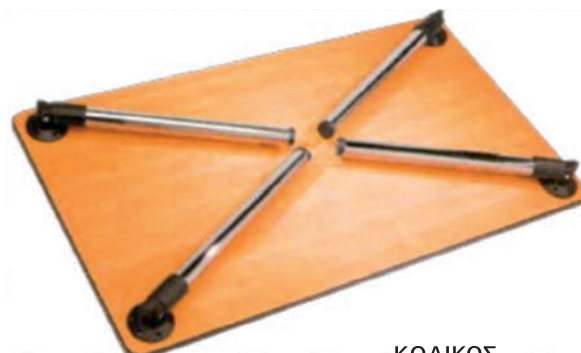

ΚΩΔΙΚΟΣ	ΠΕΡΙΓΡΑΦΗ
ΠΟ 11-0110	Νίκελ ματ/Νίκελ

# 16 ΠΟΔΙΑ

## Πόδι Τραπεζιού Ρυθμιζόμενο Φ14



ΚΩΔΙΚΟΣ	ΠΕΡΙΓΡΑΦΗ
ΜΑ 11-051	70-90cm Φυσικό Αλουμίνιο ματ
ΜΑ 11-05101	70-90cm Φυσικό Αλουμίνιο γυαλιστερό
ΜΑ 11-05102	70-90cm Ηλεκτροστατική Λευκό
ΜΑ 11-05100	70-90cm Ηλεκτροστατική Μαύρο
ΜΑ 11-058	110-130cm Φυσικό Αλουμίνιο ματ
ΜΑ 11-0580	110-130cm Φυσικό Αλουμίνιο γυαλιστερό
ΜΑ 11-0581	110-130cm Ηλεκτροστατική Λευκό
ΜΑ 11-0582	110-130cm Ηλεκτροστατική Μαύρο



## Πόδι Σπαστό Φ50x870mm



**MAX**  
ITALIA

ΚΩΔΙΚΟΣ	ΠΕΡΙΓΡΑΦΗ
ΜΑ 37-08770	Νίκελ ματ

## Πόδι με Ρόδα Φ60x77,5mm με Φρένο



**MAX**  
ITALIA

ΚΩΔΙΚΟΣ	ΠΕΡΙΓΡΑΦΗ
ΜΑ 11-0212	Νίκελ γυαλιστερό
ΜΑ 11-0211	Νίκελ ματ

## Πόδι Τετράγωνο Φ50x50x710mm



**MAX**  
ITALIA

ΚΩΔΙΚΟΣ	ΠΕΡΙΓΡΑΦΗ
ΜΑ 11-0182	Νίκελ ματ
ΜΑ 11-01820	Μαύρο ματ

**Πόδι Πλαστικό Μαύρο Ρυθμιζόμενο**

ΚΩΔΙΚΟΣ	ΠΕΡΙΓΡΑΦΗ
ΠΟ 37-0042	10-15cm Διαιρούμενο

**Πόδι Πλαστικό Μαύρο HOFF**

ΚΩΔΙΚΟΣ	ΠΕΡΙΓΡΑΦΗ
ΠΟ 37-0011	10cm Φαρδύ Πάσο
ΠΟ 37-0015	7cm Στενό Πάσο
ΠΟ 37-0043	15cm Στενό Πάσο

**Φουρκέτα για Ξύλινη Μπάζα Σταθερή**

ΚΩΔΙΚΟΣ	ΠΕΡΙΓΡΑΦΗ
ΠΟ 37-0120	Μαύρη

**Φουρκέτα Ρυθμιζόμενη LEON**

ΚΩΔΙΚΟΣ	ΠΕΡΙΓΡΑΦΗ
ΠΟ 37-1211	Μαύρη

**Φουρκέτα για Πλαστική Μπάζα LEON**

ΚΩΔΙΚΟΣ	ΠΕΡΙΓΡΑΦΗ
ΠΟ 37-012	Μαύρη

## Πόδι Επίπλων Τρίγωνο



ΚΩΔΙΚΟΣ	ΠΕΡΙΓΡΑΦΗ
ΠΟ 37-0093	105x75x75 Γκρι - Μαύρο

## Πόδι Επίπλων



ΚΩΔΙΚΟΣ	ΠΕΡΙΓΡΑΦΗ
ΠΟ 37-0092	Φ60x40 Γκρι - Μαύρο

## Τακάκι Πατίνι Βίδας Ενισχυμένο



ΚΩΔΙΚΟΣ	ΠΕΡΙΓΡΑΦΗ
ΠΟ 07-0271	Καφέ
ΠΟ 07-0274	Μαύρο
ΠΟ 07-02740	Γκρι

## Τακάκι Πατίνι Καρφί με Λάστιχο



ΚΩΔΙΚΟΣ	ΠΕΡΙΓΡΑΦΗ
ΠΟ 07-0254	Φ25 Λευκό
ΠΟ 07-0253	Φ25 Καφέ
ΠΟ 07-0251	Φ19 Λευκό
ΠΟ 07-0250	Φ19 Καφέ

## Τακάκι Πατίνι Καρφί

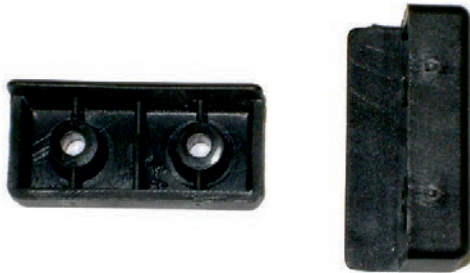

ΚΩΔΙΚΟΣ	ΠΕΡΙΓΡΑΦΗ
ΠΟ 07-0272	Λευκό
ΠΟ 07-0273	Καφέ

**Πατίνι Γραφείου 16mm**

ΚΩΔΙΚΟΣ	ΠΕΡΙΓΡΑΦΗ
ΠΟ 07-1530	Μαύρο
ΠΟ 07-1532	Γκρι
ΠΟ 07-1531	Καφέ
ΠΟ 07-1534	Λευκό
ΠΟ 07-1533	Μπεζ

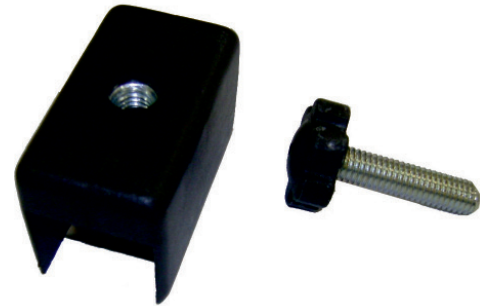
**Ρεγουλατόρος & Πέλμα Γραφείου 25mm**

ΚΩΔΙΚΟΣ	ΠΕΡΙΓΡΑΦΗ
ΠΟ 07-1980	Ρεγουλατόρος Μ8x25
ΠΟ 07-152	Με Ρέγουλα
ΠΟ 07-1520	Χωρίς Ρέγουλα Μαύρο
ΠΟ 07-1524	Χωρίς Ρέγουλα Καφέ
ΠΟ 07-1525	Χωρίς Ρέγουλα Γκρι
ΠΟ 07-1526	Χωρίς Ρέγουλα Λευκό

**Πέλμα με Ρέγουλα**

ΚΩΔΙΚΟΣ	ΠΕΡΙΓΡΑΦΗ
ΠΟ 07-1521	44mm Μαύρο
ΠΟ 07-1523	27mm Μαύρο

**Πόδι Επίπλων Πλαστικό Τετράγωνο 80x80**

ΚΩΔΙΚΟΣ	ΠΕΡΙΓΡΑΦΗ
ΠΟ 37-0091	Σε Λευκό, Καφέ, Μαύρο, Γκρι



**ΜΑΡΙΟΓΛΟΥ**

## Κόλλα Εξωτ. Protovil R94



ΚΩΔΙΚΟΣ	ΠΕΡΙΓΡΑΦΗ
CC 04-053	5kg PAGL
CC 04-054	10kg PAGL
CC 04-056	30kg PAGL

## Κόλλα Κρυσταλιζέ



ΚΩΔΙΚΟΣ	ΠΕΡΙΓΡΑΦΗ
ΥΚ 04-004	510 PE 1kg
ΥΚ 04-003	510 PE 5kg
ΥΚ 04-002	510 PE 25kg
ΥΚ 04-001	510 PE 50kg

## Κόλλα Θερμοπλαστική



ΚΩΔΙΚΟΣ	ΠΕΡΙΓΡΑΦΗ
CC 04-059	Μηεζ (Μακαρονάκι)
CC 04-0590	Διάφανη (Μακαρονάκι)
CC 04-0600	Καορίτης 25kg

## Ξυλόστοκοι



ΚΩΔΙΚΟΣ	ΠΕΡΙΓΡΑΦΗ
ΥΚ 04-036	Σε όλα τα decor ξύλου και μονόχρωμα

## Κόλλα Εξωτ. Πολυουρεθάνης Protopur



ΚΩΔΙΚΟΣ	ΠΕΡΙΓΡΑΦΗ
ΜΑ 04-0580	PN 0,50kg



**ΠΡΟΣΦΟΡΑ: DORUS**  
25 kg για μασιφιέρα HENKEL KS 351-KS 217



# 17 ΚΟΛΛΕΣ - ΣΙΛΙΚΟΝΕΣ

## Αφρός Πολυουρεθάνης



ΚΩΔΙΚΟΣ	ΠΕΡΙΓΡΑΦΗ
MA 04-034	Den Braven
MA 04-0350	Den Braven Πιστολιού Χαμηλής Διόγκωσης
MA 04-0356	TKK Πιστολιού Χαμηλής Διόγκωσης

## Σιλικόνη



ΚΩΔΙΚΟΣ	ΠΕΡΙΓΡΑΦΗ
MA 04-086	Den Braven Ακρυλική
MA 04-084	Den Braven Διάφανη
MA 04-087	TKK Ακρυλική
MA 04-085	TKK Διάφανη

## Χαρτοταινία



ΚΩΔΙΚΟΣ	ΠΕΡΙΓΡΑΦΗ
MA 23-005	19x40
MA 23-006	25x40
MA 23-007	30x40
MA 23-008	38x40
MA 23-009	50x40
MA 23-031	38x50
MA 23-032	48x50

## Ταινία Συσκευασίας



ΚΩΔΙΚΟΣ	ΠΕΡΙΓΡΑΦΗ
MA 23-003	Καφέ 38x50
MA 23-004	Καφέ 38x60
MA 23-0040	Καφέ 48x60



## Ταινία Συσκευασίας Διάφανη



ΚΩΔΙΚΟΣ	ΠΕΡΙΓΡΑΦΗ
ΜΑ 23-0032	38x50
ΜΑ 23-0033	48x50
ΜΑ 23-0011	38x50
ΜΑ 23-001	48x50

## Ταινία Υφασμάτινη Αυτοκόλλητη



ΚΩΔΙΚΟΣ	ΠΕΡΙΓΡΑΦΗ
ΜΑ 23-015	50mm x 10m Λευκή
ΜΑ 23-016	50mm x 10m Μαύρη
ΜΑ 23-017	50mm x 10m Γκρι
ΜΑ 23-018	50mm x 25m Λευκή
ΜΑ 23-019	50mm x 25m Μαύρη
ΜΑ 23-020	50mm x 25m Γκρι

## Μονωτική Ταινία



ΚΩΔΙΚΟΣ	ΠΕΡΙΓΡΑΦΗ
ΜΑ 23-013	19mm x 20m Λευκή
ΜΑ 23-014	19mm x 20m Μαύρη

## Ταινία Αλουμινίου Αυτοκόλλητη



ΚΩΔΙΚΟΣ	ΠΕΡΙΓΡΑΦΗ
ΜΑ 23-021	50mm x 5m
ΜΑ 23-022	50mm x 10m

## Ταινία Αφρώδης Διπλής Όψεως



ΚΩΔΙΚΟΣ	ΠΕΡΙΓΡΑΦΗ
ΜΑ 23-023	19mm x 5m Λευκή

## Ταινία Τεφλόν



ΚΩΔΙΚΟΣ	ΠΕΡΙΓΡΑΦΗ
ΜΑ 23-024	12mm x 10m Λευκή



**ΜΑΡΙΟΓΛΟΥ**



## Διακοσμητικό Προφίλ LED



ΚΩΔΙΚΟΣ	ΠΕΡΙΓΡΑΦΗ
ΔΙ 07-08591	Νίκελ ματ, Φάρδος 15mm Ύψος 5mm
ΔΙ 07-08592	Πλαστικό Κάλυμμα για Προφίλ LED

## Κρεμάστρα Μεγάλη



ΚΩΔΙΚΟΣ	ΠΕΡΙΓΡΑΦΗ
ΔΙ 07-086	Νίκελ ματ
ΔΙ 07-0864	Χρυσή ματ
ΔΙ 07-0863	Νίκελ γυαλιστερή
ΔΙ 07-0865	Χρυσή γυαλιστερή

## Κρεμάστρα Μικρή



ΚΩΔΙΚΟΣ	ΠΕΡΙΓΡΑΦΗ
ΔΙ 07-087	Νίκελ ματ
ΔΙ 07-0871	Νίκελ γυαλιστερή
ΔΙ 07-0872	Χρυσή ματ
ΔΙ 07-0873	Χρυσή γυαλιστερή

## Κρεμάστρα Μικρή



ΚΩΔΙΚΟΣ	ΠΕΡΙΓΡΑΦΗ
ΔΙ 07-0862	Νίκελ ματ 5043

## Γωνίες Ραφιών BOLIS



ΚΩΔΙΚΟΣ	ΠΕΡΙΓΡΑΦΗ
ΔΙ 07-0591	N18 Λευκή - Καφέ - Μαύρη
ΔΙ 07-0590	N24 Λευκή - Καφέ - Μαύρη
ΔΙ 07-0592	N18 Χρυσή - Χρώμο - Νίκελ ματ - Κερασιά
ΔΙ 07-0593	N24 Χρυσή - Χρώμο - Νίκελ ματ - Κερασιά

# 18 ΔΙΑΚΟΣΜΗΤΙΚΑ

## Γωνίες Ραφιών Σπαστές



ΚΩΔΙΚΟΣ	ΠΕΡΙΓΡΑΦΗ
ΔΙ 07-0594	N24,5
ΔΙ 07-0595	N29,5
ΔΙ 07-0596	N34,5

## Γωνίες Ραφιών AMIG



ΚΩΔΙΚΟΣ	ΠΕΡΙΓΡΑΦΗ
ΔΙ 22-001	Λευκό 100x75
ΔΙ 22-002	Λευκό 125x100
ΔΙ 22-003	Λευκό 150x125
ΔΙ 22-004	Λευκό 200x150
ΔΙ 22-0040	Λευκό 225x200
ΔΙ 22-005	Λευκό 250x200
ΔΙ 22-006	Λευκό 300x250
ΔΙ 22-007	Λευκό 350x300
ΔΙ 22-008	Λευκό 400x350
ΔΙ 22-009	Λευκό 450x400
ΔΙ 22-021	Μαύρο 125x100
ΔΙ 22-022	Μαύρο 150x125
ΔΙ 22-023	Μαύρο 200x150
ΔΙ 22-024	Μαύρο 225x200
ΔΙ 22-025	Μαύρο 250x200

## Γωνίες Ραφιών Palladio



**BOLIS ITALIA**  
fixing design

ΚΩΔΙΚΟΣ	ΠΕΡΙΓΡΑΦΗ
ΔΙ 07-05990	N14 Νίκελ ματ
ΔΙ 07-05991	N23 Νίκελ ματ
ΔΙ 07-05994	N14 Χρώμιο
ΔΙ 07-05995	N23 Χρώμιο
ΔΙ 07-059900	N14 Κόκκινο
ΔΙ 07-059910	N23 Κόκκινο

## Γωνίες Toscana



**BOLIS ITALIA**  
fixing design

ΚΩΔΙΚΟΣ	ΠΕΡΙΓΡΑΦΗ
ΔΙ 07-05992	N14 Αντικέ Καφέ
ΔΙ 07-059920	N14 Αντικέ Νίκελ
ΔΙ 07-05993	N23 Αντικέ Καφέ
ΔΙ 07-059930	N23 Αντικέ Νίκελ

## Γωνίες Ραφιών Serenissima



**BOLIS ITALIA**  
fixing design

ΚΩΔΙΚΟΣ	ΠΕΡΙΓΡΑΦΗ
ΔΙ 07-0597	N18 Νίκελ ματ
ΔΙ 07-0598	N24 Νίκελ ματ

## Στήριγμα Ραφιών



ΚΩΔΙΚΟΣ	ΠΕΡΙΓΡΑΦΗ
ΔΙ 12-0256	Μικρό Νίκελ ματ από 0-24mm
ΔΙ 12-02580	Μικρό Χρώμιο από 0-24mm
ΔΙ 12-02591	Μεσαίο Νίκελ ματ από 0-26mm
ΔΙ 12-02590	Μεσαίο Χρώμιο από 0-26mm
ΔΙ 12-0252	Μεγάλο Νίκελ ματ από 0-40mm
ΔΙ 12-0254	Μεγάλο Χρώμιο από 0-40mm

## Στήριγμα Ραφιών Αλουμινίου



ΚΩΔΙΚΟΣ	ΠΕΡΙΓΡΑΦΗ
ΔΙ 12-027	L150 514V Α/150
ΔΙ 12-0270	L200 514V Α/200

## Στήριγμα Ραφιών Τετράγωνο



ΚΩΔΙΚΟΣ	ΠΕΡΙΓΡΑΦΗ
ΔΙ 12-064	Μικρό Νίκελ ματ από 0-30mm
ΔΙ 12-065	Μεγάλο Νίκελ ματ από 3-40mm

## Καγκελάκια Διακοσμητικά



ΚΩΔΙΚΟΣ	ΠΕΡΙΓΡΑΦΗ
ΔΙ 16-0320	Οξυά 80cm
ΔΙ 16-0321	Δρυς 80cm

# 18 ΔΙΑΚΟΣΜΗΤΙΚΑ

Στόπερ Πόρτας  
8026 με Λάστιχο



ΚΩΔΙΚΟΣ	ΠΕΡΙΓΡΑΦΗ
ΔΙ 36-01240	Νίκελ ματ

Στόπερ Πόρτας  
5051 με Λάστιχο

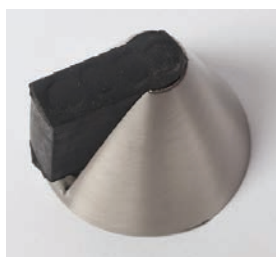

ΚΩΔΙΚΟΣ	ΠΕΡΙΓΡΑΦΗ
ΔΙ 36-0124	Νίκελ ματ, χρυσό

Στόπερ Πόρτας  
5025



ΚΩΔΙΚΟΣ	ΠΕΡΙΓΡΑΦΗ
ΔΙ 36-0121	Νίκελ ματ
ΔΙ 36-01210	Χρυσό

Στόπερ Πόρτας Πλαστικό με Λάστιχο



ΚΩΔΙΚΟΣ	ΠΕΡΙΓΡΑΦΗ
ΔΙ 36-01231	Διάφανο

Στόπερ Πόρτας 5052 με Μαγνήτη



ΚΩΔΙΚΟΣ	ΠΕΡΙΓΡΑΦΗ
ΔΙ 36-0122	Νίκελ ματ

Στόπερ Πόρτας 5035 με Μαγνήτη



ΚΩΔΙΚΟΣ	ΠΕΡΙΓΡΑΦΗ
ΔΙ 36-01230	Νίκελ ματ
ΔΙ 36-0123	Χρυσό

Στόπερ Πόρτας N8071



ΚΩΔΙΚΟΣ	ΠΕΡΙΓΡΑΦΗ
ΔΙ 36-0070	140x25mm Νίκελ ματ
ΔΙ 36-0071	100x25mm Νίκελ ματ



**ΜΑΡΙΟΓΛΟΥ**

Στον υπάρχων τιμοκατάλογο ισχύει έκπτωση κατόπιν συνεννόησης





### Display Board FLOORganic

**Setup:** 9 samples (single-sided)  
**Dimension Sample:** 120 x 38 cm  
**Dimension Display:** 140.5 x 37 x 5 cm  
**Weight:** 93.5 kgs  
**Material no.:** W22110 (K/L/M)

**Euro / pc.**  
 incl. sample panels (K) 560,00  
**Net / pc.** 448,00

without sample panels (L) 210,00  
**Net / pc.** 168,00

Sample panel only (M) 35,00  
**Net / pc.** 28,00



### Sound Tester FLOORganic



**Dimension:** 37 x 24.5 x 3 cm  
**Weight:** 3.2 kgs  
**Material no.:** W22115

**Euro / pc.** 110,00  
**Net / pc.** 88,00



### Display for Stand "C"

Kaindl Flooring collection  
**FLOORganic**

**Dimension:** 142 x 59.5 cm  
**Material no.:** W25583

**Euro / pc.** 30,00  
**Net / pc.** 24,00



### Display for Stand "C"

Masterfloor collection  
**PROganic**

**Dimension:** 142 x 59.5 cm  
**Material no.:** W25584

**Euro / pc.** 30,00  
**Net / pc.** 24,00



### Display Stand "C"

(except Solid Flex & Solid Pro)

**Setup:** 14 samples (double-sided)  
**Dimension Sample:** 90 x 56 cm  
**Dimension Display:** 92 x 61 x 193 cm

**Weight:** 86 kgs  
**Material no.:** W20094(K/L/M)

**Euro / pc.**  
 incl. sample panels (K) 520,00  
**Net / pc.** 416,00

without sample panels (L) 240,00  
**Net / pc.** 192,00

Sample panel only (M) 40,00  
**Net / pc.** 32,00



### Display Stand "C"

Solid Flex & Solid Pro collection

**Setup:** 14 samples (double-sided)  
**Dimension Sample:** 90 x 56 cm  
**Dimension Display:** 92 x 61 x 193 cm

**Weight:** 86 kgs  
**Material no.:** W20094(K/L/M)

**Euro / pc.**  
 incl. sample panels (K) 576,00  
**Net / pc.** 460,80

without sample panels (L) 240,00  
**Net / pc.** 192,00

Sample panel only (M) 48,00  
**Net / pc.** 38,40





Display for Stand "C"  
**AQUA PRO WOOD**  
**VENEER PARQUET**

Dimension: 142 x 59.5 cm  
 Material no.: **W25570**

Euro / pc. 30,00  
 Net / pc. 24,00



Display for Stand "C"  
**AQUA PRO supreme | select**

Dimension: 142 x 59.5 cm  
 Material no.: **W25571**

Euro / pc. 30,00  
 Net / pc. 24,00



Display for Stand "C"  
**AQUA PRO supreme**  
**NATURAL TOUCH**

Dimension: 142 x 59.5 cm  
 Material no.: **W25572**

Euro / pc. 30,00  
 Net / pc. 24,00

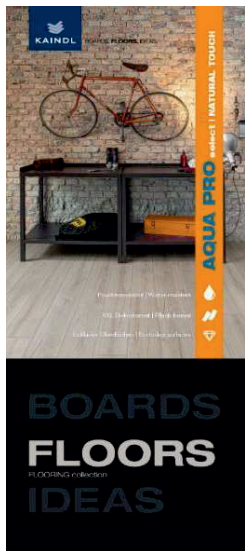

Display for Stand "C"  
**AQUA PRO select**  
**NATURAL TOUCH**

Dimension: 142 x 59.5 cm  
 Material no.: **W25574**

Euro / pc. 30,00  
 Net / pc. 24,00

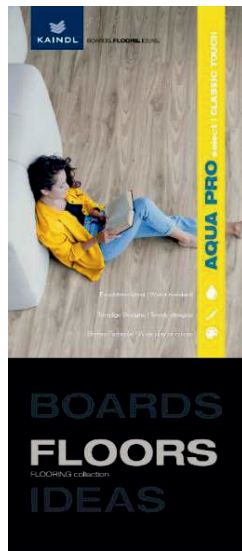

Display for Stand "C"  
**AQUA PRO select**  
**CLASSIC TOUCH**

Dimension: 142 x 59.5 cm  
 Material no.: **W25576**

Euro / pc. 30,00  
 Net / pc. 24,00



Display for Stand "C"  
**LAMINATE**  
**NATURAL TOUCH**

Dimension: 142 x 59.5 cm  
 Material no.: **W25577**

Euro / pc. 30,00  
 Net / pc. 24,00



Display for Stand "C"

LAMINATE  
EASY TOUCH

Dimension: 142 x 59.5 cm  
Material no.: W25578

Euro / pc. 30,00  
Net / pc. 24,00

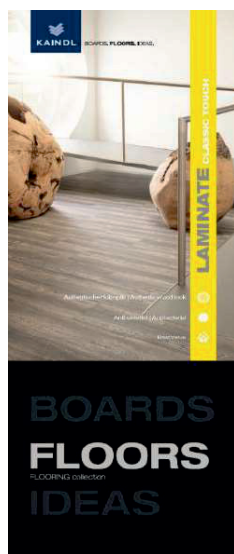

Display for Stand "C"

LAMINATE  
CLASSIC TOUCH

Dimension: 142 x 59.5 cm  
Material no.: W25579

Euro / pc. 30,00  
Net / pc. 24,00



Display for Stand "C"

LAMINATE  
NATURAL TOUCH | CLASSIC TOUCH

Dimension: 142 x 59.5 cm  
Material no.: W25580

Euro / pc. 30,00  
Net / pc. 24,00

VINYL  
SOLID FLEX

Display for Stand "C"

VINYL  
SOLID FLEX

Dimension: 142 x 59.5 cm  
Material no.:

Euro / pc. 30,00  
Net / pc. 24,00











Display for Stand "C"

VINYL  
SOLID PRO SPC

Dimension: 142 x 59.5 cm  
Material no.: W25582

Euro / pc. 30,00  
Net / pc. 24,00

<p><b>Kaindl BOARDS collection, Mappe</b> <i>Kaindl BOARDS collection, folder</i></p> <p>Verpackung: 1 Stk / Karton  <i>packing: 1 piece / box</i>                  Gewicht: 5,88 kg / Karton  <i>weight: 5,88 kg / box</i></p>		<p><b>W15000</b> deutsch/english <b>Rabatt/Discount</b> 25%</p>	<p>EUR 69,00 EUR 51,75</p>
<p><b>Kaindl BOARDS collection, Gesamtfächer</b> <i>Kaindl BOARDS collection, swatch</i></p> <p>Verpackung: 18 Stk / Karton  <i>packing: 18 pieces / box</i>                  Gewicht: 29,1 kg / Karton  <i>weight: 29,1 kg / box</i></p>		<p><b>W15005</b> deutsch/english <b>Rabatt/Discount</b> 25%</p>	<p>EUR 30,00 EUR 22,50</p>
<p><b>Kaindl BOARDS collection, APL Fächer</b> <i>Kaindl BOARDS collection, swatch WORKtops</i></p> <p>Verpackung: 24 Stk / Karton  <i>packing: 24 pieces / box</i>                  Gewicht: 16,1 kg / Karton  <i>weight: 16,1 kg / box</i></p>		<p><b>W15006</b> deutsch/english <b>Rabatt/Discount</b> 25%</p>	<p>EUR 12,00 EUR 9,00</p>
<p><b>Kaindl BOARDS collection, Broschüre, A4</b> <i>Kaindl BOARDS collection brochure, A4</i></p> <p>Verpackung: 20 Stk / Karton  <i>packing: 20 pieces / box</i>                  Gewicht: 13,06 kg / Karton  <i>weight: 13,06 kg / box</i></p>		<p><b>W15010</b> deutsch/english <b>Rabatt/Discount</b> 25%</p>	<p>EUR 3,00 EUR 2,25</p>
<p><b>Kaindl BOARDS Optimatt, Muster Mappe</b> <i>Kaindl BOARDS Optimatt, sample swatch</i></p> <p>Verpackung: 16 Stk / Karton  <i>packing: 16 pieces / box</i>                  Gewicht: 22,4 kg / Karton  <i>weight: 22,4 kg / box</i></p>		<p><b>W15008</b> deutsch/english <b>Rabatt</b> 25%</p>	<p>EUR 28,90 EUR 21,68</p>
<p><b>Kaindl BOARDS Optimatt, Flyer 2-seitig, A4</b> <i>Kaindl BOARDS Optimatt, Flyer 2-sided, A4</i></p> <p>Verpackung: 780 Stk / Karton  <i>packing: 780 pieces / box</i>                  Gewicht: 12 kg / Karton  <i>weight: 12 kg / box</i></p>		<p><b>W15009</b> deutsch/english <b>Rabatt</b> 25%</p>	<p>EUR 0,30 EUR 0,23</p>
<p><b>Kaindl BOARDS Architektenbuch, A4 quer, 84 Seiten</b> <i>Kaindl BOARDS architect book, A4 crosswise, 84 pages</i></p> <p>Verpackung: 15 Stk / Karton  <i>packing: 15 pieces / box</i>                  Gewicht: 11,88 kg / Karton  <i>weight: 11,88 kg / box</i></p>		<p><b>W15011</b> deutsch/english <b>Rabatt/Discount</b> 25%</p>	<p>EUR 9,00 EUR 6,75</p>
<p><b>Kaindl BOARDS collection, Fact Sheets VENEERED BOARDS</b></p>		<p><b>W15014</b> - <b>W15029</b></p>	<p>nur als PDF! only as PDF!</p>



Kaindl BOARDS collection   MUSTERSÄTZE Kaindl BOARDS collection   SAMPLE SETS		SKUs				
BOARDS collection   COLOURline Classic		58	W15030	EUR	50,00	
		Rabatt/Discount	25%	EUR	37,50	
BOARDS collection   COLOURline Creative		18	W15031	EUR	20,00	
		Rabatt/Discount	25%	EUR	15,00	
BOARDS collection   COLOURline Optimafl		14	W15032	EUR	20,00	
		Rabatt/Discount	25%	EUR	15,00	
BOARDS collection   ARTline Collection	Concrete 7, Metal 11, Stone 5, Fabric 6, = Gesamt 29		W15033	EUR	30,00	
			Rabatt/Discount	25%	EUR	50,00
BOARDS collection   WOODline Classic		54	W15034	EUR	50,00	
		Rabatt/Discount	25%	EUR	37,50	
BOARDS collection   WOODline Natural		34	W15035	EUR	40,00	
		Rabatt/Discount	25%	EUR	30,00	
BOARDS collection   WOODline Cl. Quer-Dekore		7	W15037	EUR	10,00	
		Rabatt/Discount	25%	EUR	7,50	
BOARDS collection   WORKtops		50	W15036	EUR	50,00	
		Rabatt/Discount	25%	EUR	37,50	



BOARDS 2020 Decor Boards - DISPLAYS Full Set					
Details siehe Einzel-Displays Details see individual displays		W15050 Display W15051 Display W15052 Display Full Set, ohne Bestückung/without samples		EUR	1390,00
		Rabatt/Discount	25%	EUR	1042,50
		W15050MUS Bestückung / Samples W15051MUS Bestückung / Samples W15052MUS Bestückung / Samples Full Set		EUR	495,00
		Rabatt/Discount	25%	EUR	371,25

BOARDS 2020 Display COLOURline   ARTline					
Display: Höhe x Breite x Tiefe 225 x 88 x 53 cm Height x Width x Depth 225 x 88 x 53 cm Gewicht / Weight 99 kg Gewicht pro Kiste 170 kg Weight per Box 170 kg		W15050 Display ohne Bestückung/without samples		EUR	455,00
		Rabatt/Discount	25%	EUR	341,25
Muster / Samples (121 Artikel / pieces): Länge x Breite x Stärke 29,7 x 21 x 0,8 cm Length x Width x Thickness 29,7 x 21 x 0,8 cm		W15050MUS Bestückung / Sampling		EUR	175,00
		Rabatt/Discount	25%	EUR	131,25
Musterkiste / Sample Box Länge x Breite x Tiefe 88 x 62 x 47 cm Length x Width x Depth 88 x 62 x 47 cm Gewicht / Weight 130 kg					

BOARDS 2020 Display WOODline					
Display: Höhe x Breite x Tiefe 225 x 97,5 x 30,5 cm Height x Width x Depth 225 x 97,5 x 30,5 cm Gewicht / Weight 98 kg Gewicht pro Kiste 167 kg Weight per Box 167 kg		W15051 Display ohne Bestückung/without samples		EUR	455,00
		Rabatt/Discount	25%	EUR	341,25
Muster / Samples (88 Artikel / pieces): Länge x Breite x Stärke 39 x 28,8 x 0,8 cm Length x Width x Thickness 39 x 28,8 x 0,8 cm		W15051MUS Bestückung / Sampling		EUR	175,00
		Rabatt/Discount	25%	EUR	131,25
Musterkiste / Sample Box Länge x Breite x Tiefe 82 x 62 x 36 cm Length x Width x Depth 82 x 62 x 36 cm Gewicht / Weight 90 kg					

<p><b>BOARDS 2020 Display WORKtops</b></p> <p><b>Display:</b>          Höhe x Breite x Tiefe 225 x 97,5 x 30,5 cm          Height x Width x Depth 225 x 97,5 x 30,5 cm          Gewicht / Weight 98 kg          Gewicht pro Kiste 167 kg          Weight per Box 167 kg</p> <p><b>Muster / Samples (50 Artikel / pieces):</b>          Länge x Breite x Stärke 39 x 28,8 x 0,8 cm          Length x Width x Thickness 39 x 28,8 x 0,8 cm</p> <p><b>zum Herausziehen / to pull out (4 Artikel / pieces)</b>          Breite x Tiefe x Stärke 82 x 50 x 2,8 cm          Width x Depth x Thickness 82 x 50 x 2,8 cm</p> <p><b>Musterkiste / Sample Box</b>          Länge x Breite x Tiefe 88 x 64 x 30 cm          Length x Width x Depth 88 x 64 x 30 cm          Gewicht / Weight 70 kg</p>		<p><b>W15052 Display</b>  <i>ohne Bestückung/without samples</i>          Rabatt/Discount 25%          EUR 490,00          EUR 367,50</p> <p><b>W15052MUS Bestückung / Sampling</b>          Rabatt/Discount 25%          EUR 175,00          EUR 131,25</p>	
---	---	--	--

<p><b>Roll Up BOARDS collection</b>          Länge x Breite: 200 x 80 cm          Length x Width: 200 x 80 cm</p>		<p><b>W15060</b>          Rabatt/Discount 25%          EUR 150,00          EUR 112,50</p>	
<p><b>Roll Up BOARDS Übersicht/Overview</b>          Länge x Breite: 200 x 80 cm          Length x Width: 200 x 80 cm</p>		<p><b>W15061</b>          Rabatt/Discount 25%          EUR 150,00          EUR 112,50</p>	

<p><b>Roll Up BOARDS Optimatt</b>          Länge x Breite: 200 x 80 cm          Length x Width: 200 x 80 cm</p>		<p><b>W15062</b>  <b>Rabatt/Discount</b>          25%</p>	<p>EUR 150,00          EUR 112,50</p>
<p><b>Roll Up BOARDS Quality products</b>          Länge x Breite: 200 x 80 cm          Length x Width: 200 x 80 cm</p>		<p><b>W15063</b>  <b>Rabatt/Discount</b>          25%</p>	<p>EUR 150,00          EUR 112,50</p>



**ΜΑΡΙΟΓΛΟΥ**

 **Willach** | Pharmacy Solutions





## COMFORT STORE

Όταν τα συρτάρια Fama GX τραβηχτούν τελείως έξω παραμένουν ανοικτά, έτσι ώστε τα προϊόντα να μπορούν εύκολα να αφαιρεθούν ή τα συρτάρια να ξαναγεμισούν. Ένα μελετημένο σύστημα σήμανσης και οργάνωσης με διαχωριστικά διαμερισμάτων και εγκάρσια διαχωριστικά, καθώς και με στηρίγματα γραμμωτών κωδίκων (barcodes), εξασφαλίζει τέλεια τάξη και επιτρέπει γρήγορο εντοπισμό του ζητούμενου προϊόντος.

Η ιδιότητα COMFORT STORE επιτρέπει εργονομική πρόσβαση στο συρτάρι, έτσι ώστε κατά την χρήση του να έχετε τα χέρια σας ελεύθερα.



## FULL ACCESS

Τα συρτάρια Fama GX μπορούν να τραβηχτούν τελείως προς τα έξω, έτσι ώστε να γίνεται άριστη εκμετάλλευση του χώρου που διαθέτουν. Αυτό γίνεται εφικτό με τον ιδιοφυή μηχανισμό βραχιόνων που σταθεροποιεί το συρτάρι εσωτερικά όταν αυτό ανοίγει και που αναδιπλώνεται αυτόματα όταν το συρτάρι κλείνει.

Η ιδιότητα FULL ACCESS παρέχει εσωτερικά έως και 10% περισσότερο ωφέλιμο και αποθηκευτικό χώρο σε σύγκριση με τα συμβατικά συρτάρια ιδίων διαστάσεων.



## AUTO CLOSE

Τα συρτάρια Fama GX κλείνουν αυτόματα, εφόσον δεν έχουν τραβηχτεί τελείως προς τα έξω, και επιστρέφουν από μόνα τους στην αρχική θέση. Αυτό επιτυγχάνεται χάρη στην απολύτου ακριβείας κατασκευή τους και τις ελαφρώς κεκλιμένες ράγες οδήγησης. Απαιτείται μικρότερη σωματική προσπάθεια και λιγότερος χρόνος εργασίας, μια και το συρτάρι κλείνει αυτόματα αμέσως μετά τη χρήση του.

Η ιδιότητα AUTO CLOSE εξασφαλίζει μια ασφαλή και πλήρη επαναφορά του συρταριού όταν εσείς έχετε ήδη στραφεί πάλι προς τον πελάτη.



## EASY STEP

Οι Fama GX συρταριές σε στήλες παρέχουν εξαιρετική ευκολία χρήσης. Με τη βοήθεια του προαιρετικού ποδοκίνητου αναβατήρα ολίσθησης μπορούν να χρησιμοποιηθούν εύκολα τα ψηλότερα συρτάρια τραβώντας τον απλά με το πόδι προς τα έξω. Κατά την άνοδό σας κλειδώνει με ασφάλεια. Κατεβαίνοντας, ο αναβατήρας ολίσθησης επανέρχεται αυτόματα στην αρχική του θέση.

Η ιδιότητα EASY STEP επιτρέπει την εύκολη χρήση των συρταριών που βρίσκονται ψηλότερα, χωρίς την ανάγκη πρόσθετου βοηθήματος.





## FAMA GX

Τα συρτάρια Fama GX μεγάλων διαστάσεων είναι τα ιδανικά για τη συστηματική αποθήκευση φαρμάκων με παράλληλη εξοικονόμηση χώρου αποθήκευσης. Το ευέλικτο σύστημα διαχωρισμού και σήμανσης εξασφαλίζει τέλεια τάξη και χάρη στα δομικά του στοιχεία εξαιρετική προσαρμοστικότητα όταν προστίθενται ή αφαιρούνται προϊόντα.

**Εύκολος καθαρισμός:** Με φωσφάτωση και εποξειδική βαφή πούδρας δημιουργείται αντιστατική προστασία της επιφάνειας, έτσι ώστε ο καθαρισμός να γίνεται πολύ εύκολα.

**Μακροζωία:** Η χρήση ηλεκτρολυτικά γαλβανισμένου υλικού προστατεύει το συρτάρι ενάντια στη διάβρωση, εξασφαλίζοντας μια εξαιρετικά μεγάλη διάρκεια ζωής.

**Υγιεινή και πρακτικότητα:** Ο διάτρητος πάτος (βαμμένος με ηλεκτροστατική εποξειδική βαφή πούδρας) επιτρέπει από κάτω την πλήρη ορατότητα του περιεχόμενου των υπερκείμενων συρταριών. Επίσης μειώνει τις δαπάνες καθαρισμού στο ελάχιστο μη επιτρέποντας τη συσσώρευση σκόνης στους πάτους των συρταριών.

**Μοναδικότητα:** Ο ιδιοφυής μηχανισμός βραχιόνων Fama GX επιτρέπει να τραβηχτεί ολόκληρο το συρτάρι προς τα έξω διατηρώντας την πλήρη σταθερότητά του. Αυτό δημιουργεί ένα κατά 100 mm μεγαλύτερο εκμεταλλεύσιμο βάθος του συρταριού σε σύγκριση με τα συμβατικά συρτάρια.

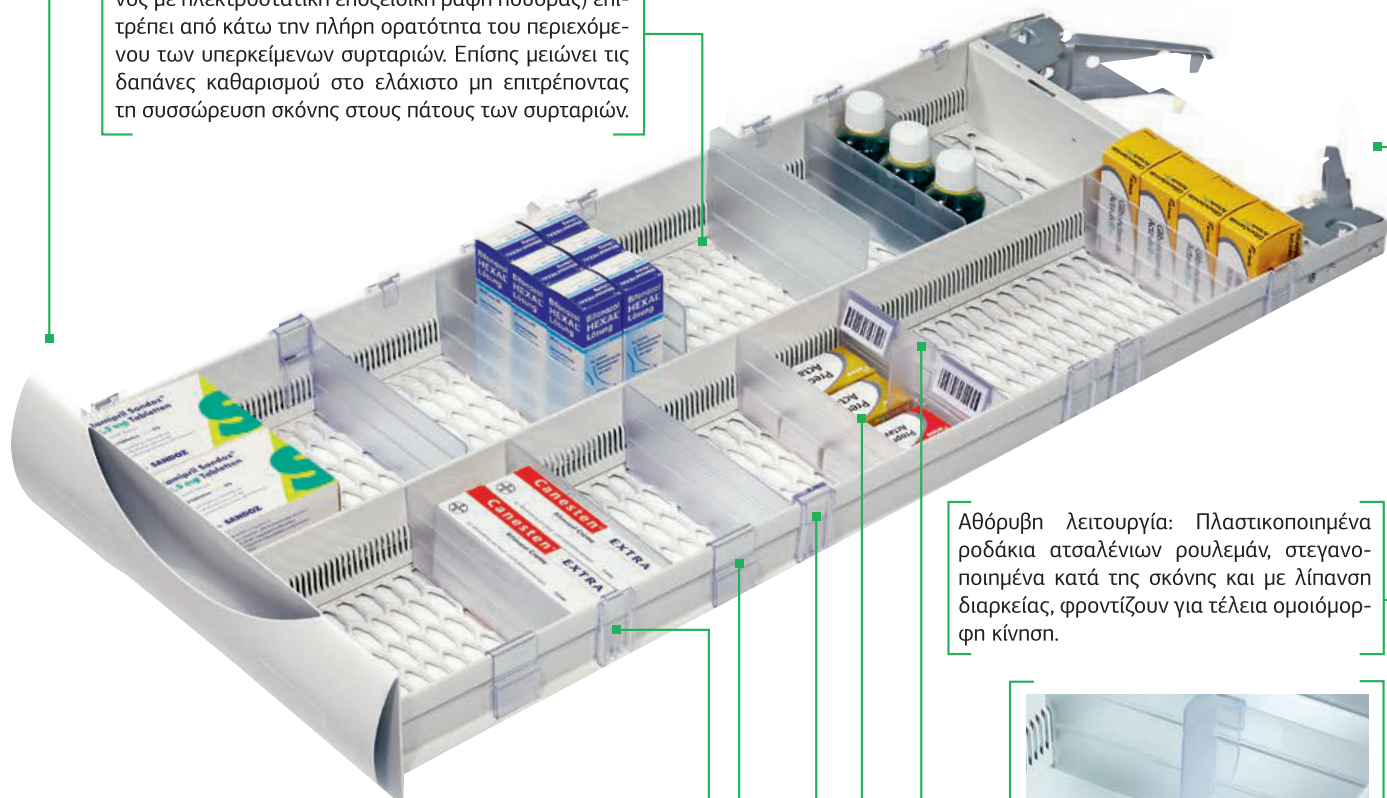

**Αθόρυβη λειτουργία:** Πλαστικοποιημένα ροδάκια ατσάλινων ρουλεμάν, στεγανοποιημένα κατά της σκόνης και με λίπανση διαρκείας, φροντίζουν για τέλεια ομοιόμορφη κίνηση.



**Αποδοτικότητα:** Για τη βέλτιστη αξιοποίηση του χώρου, τα διαμερίσματα μπορούν να υποδιαιρεθούν με τη σειρά τους, χρησιμοποιώντας διαχωριστικά μικρότερων διαστάσεων.

**Αποκλεισμός λαθών:** Για τη συστηματική αποθήκευση φαρμάκων διατίθενται διάφορα πλαστικά στηρίγματα που επιτρέπουν τη σαφή σήμανση των προϊόντων:

Κάθετες θήκες ετικετών, επιτρέπουν την εισαγωγή και αφαίρεση καθέτου μεγέθους ετικετών προϊόντος.

Οριζόντιες θήκες ετικετών φέρουν οριζοντίου μεγέθους σημάνσεις (π.χ. γραμμωτούς κώδικες).

Διαχωριστικά με ενσωματωμένη κάθετη θήκη ετικετών εξασφαλίζουν το κάθε διαμέρισμα να εξοπλίζεται αυτόματα με θήκη ετικετών.

**Προσαρμοστικότητα:** Εγκάρσια διαχωριστικά ύψους 70, 105 και 140 mm μπορούν να τοποθετηθούν για συσκευασίες διαφόρων μεγεθών στις διαμορφωμένες εγκοπές των πλαϊνών.



**Λειτουργικότητα και φινέτσα:** Οι μετώπες Fama Vision εξασφαλίζουν μια ομοιόμορφη εικόνα των αρμών σε 28 χρώματα

**Εποπτεία:** Ένα μελετημένο σύστημα σήμανσης επιτρέπει τη συστηματική αποθήκευση και ως εκ τούτου κι έναν γρήγορο εντοπισμό των ζητούμενων προϊόντων.



**Ασφάλεια:** Για προστασία από ανεπιθύμητη πρόσβαση, τα συρτάρια Fama GX διατίθενται επίσης και με κλειδαριά.



**Διπλού ύψους:** Για την αποθήκευση μεγάλων συσκευασιών, δοχείων και μπουκαλιών είναι ιδανικά τα συρτάρια διπλού ύψους, τα οποία για εργονομικούς λόγους προτείνεται να τοποθετούνται στις συρταριέρες σε στήλες στο επάνω ή στο κάτω μέρος τους.



Τραβήξτε τον αναβατήρα ολίσθησης με το πόδι τελείως προς τα έξω.



Πατώντας επάνω κλειώνει ο αναβατήρας ολίσθησης...



...και δίνει ένα ασφαλές και σίγουρο πάτημα για τη χρήση των συρταριών.

Κατεβαίνοντας από τον αναβατήρα ολίσθησης, αυτός επιστρέφει αυτόματα στην αρχική του θέση.





**ΜΑΡΙΟΓΛΟΥ**

**ASD**  
LAMINAT

**ARKOPA**

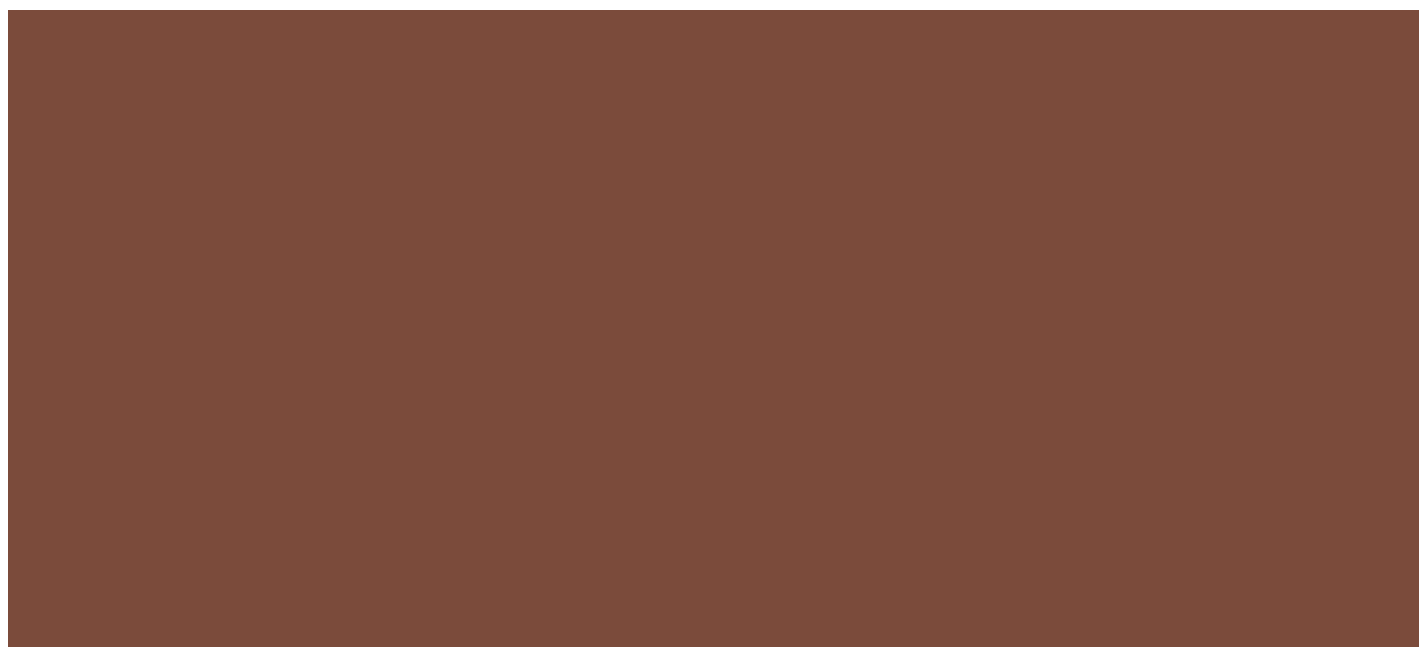

Compact HPL παχους 12mm - εσωτερικό μαύρο

Κατάλληλο για πάγκους κουζίνας, καπάκια τραπεζιών, καμπίνες WC, αποδυτήρια, νοσοκομεία, ξενοδοχεία, αεροδρόμια κλπ.

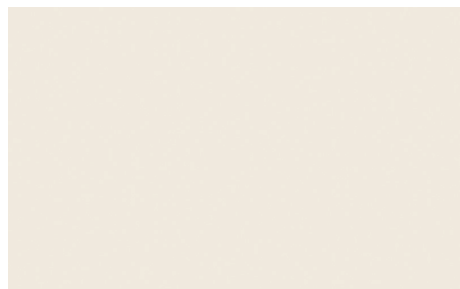

**1039 M**  
ΜΠΕΖ ΜΑΤ  
3660 x 1400 x 12 mm



**1049 M**  
ΜΑΥΡΟ ΜΑΤ  
3660 x 1400 x 12 mm

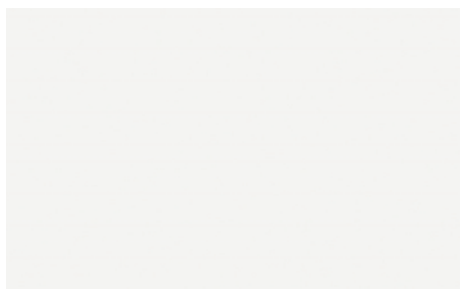

**1050 M**  
ΛΕΥΚΟ ΜΑΤ  
3660 x 1400 x 12 mm



**3167 M**  
ΞΥΛΟ ΝΤΕΚΑΠΕ  
3660 x 1400 x 12 mm



**3171 M**  
ΔΑΠ. ΚΑΦΕ  
3660 x 1400 x 12 mm

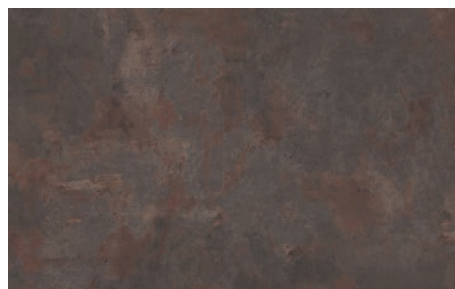

**5098 M**  
ΣΚΟΥΡΙΑ-ΦΛΟΓΑ  
3660 x 1400 x 12 mm

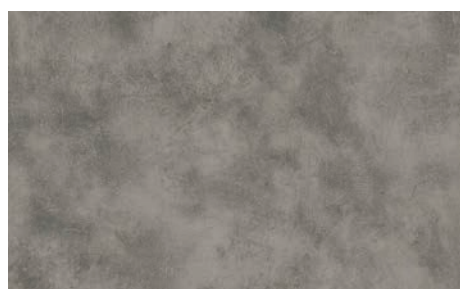

**5099 M**  
ΤΣΙΜΕΝΤΟ ΓΚΡΙ  
3660 x 1400 x 12 mm



**5120 M**  
ΤΣΙΜΕΝΤΟ ΤΑΒΛΑ  
3660 x 1400 x 12 mm



**5125 M**  
ΤΣΙΜΕΝΤΟ ΚΑΦΕ  
3660 x 1400 x 12 mm



**3092 M**  
ΔΡΥΣ ΑΝ.  
3660 x 1400 x 12 mm

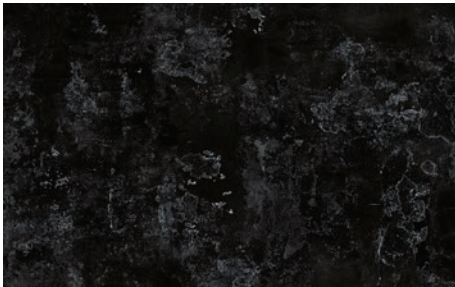

**5127 M**  
ΜΑΥΡΟ  
ΤΣΙΜ/ΝΙΑ ΜΑΤ  
4200 X 1400 X 12 mm

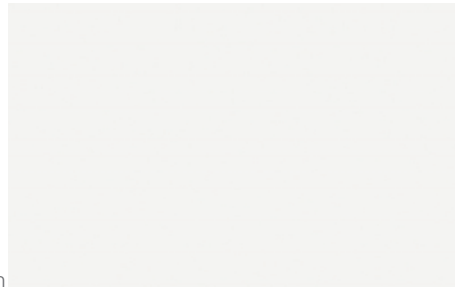

**1050 GL\***  
ΛΕΥΚΟ ΓΥΑΛΙ  
3660 x 1400 x 12 mm

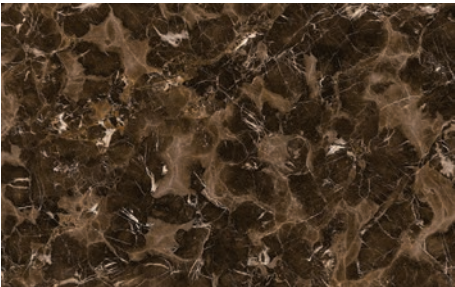

**5139 GL\***  
ΜΑΡΜ. ΚΑΦΕ  
ΣΚΟΥΡΟ  
3660 x 1400 x 12 mm



**5145 GL\***  
ΜΑΡΜ. ΝΕΟ  
CARRARA  
3660 x 1400 x 12 mm



**5055 GL\***  
ΜΑΡΜ. CARRARA  
3660 x 1400 x 12 mm

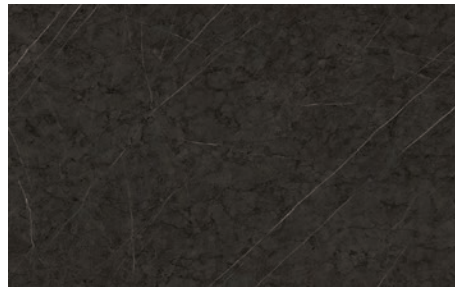

**5156 GL\***  
ΜΑΡΜ. ΠΕΤΡΑ  
ΓΡΑΦΙΤΗΣ  
3660 x 1400 x 12 mm

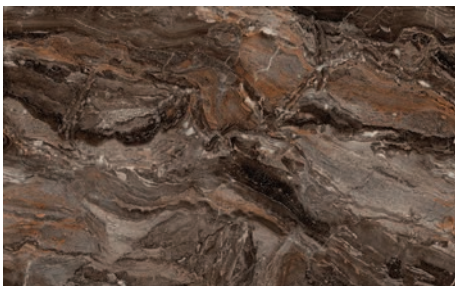

**5163 GL\***  
ΜΑΡΜ. ΜΑΥΡΟ  
3660 x 1400 x 12 mm

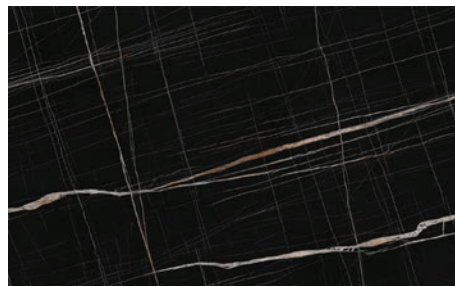

**5175 GL\***  
ΜΑΡΜ. ΝΕΟ  
ΜΑΥΡΟ  
3660 x 1400 x 12 mm



**5177 GL\***  
ΜΑΡΜ. WEISSHORN  
3660 x 1400 x 12 mm

\*GL = Γυαλί

• Ισχύει έκπτωση πάνω από 6 πλάκες μετρητοίς

Ακρυλικά πάνελ PVC/PET/RENOLIT, Διάσταση 2800 x 1220 x 18 mm = 3,42 m<sup>2</sup>, εσωτερικό MDF

STANDARD MAT



68 Ξύλο Αντικέ



1044 Μπεζ Ριγέ

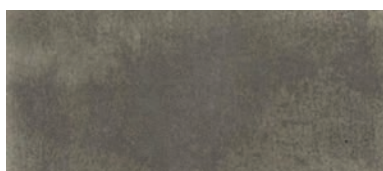

1762 Γκρί τσιμεντοκονία/Inox



148 Carrucino/MFC Κρεμ

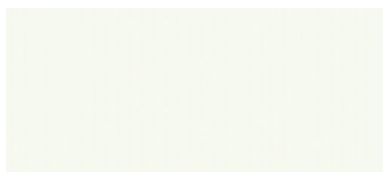

539 Λευκό/MFC Λευκό (1917)

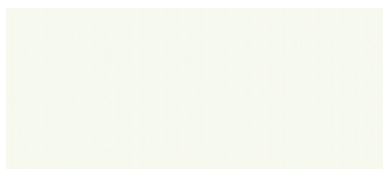

1150 Porcelain White/MFC Λευκό



3081 Smoky Grey/MFC Ανθρακί

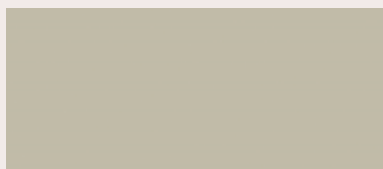

747 SM New Grey(Γκρι)



105 Μαύρο Σαγρέ/Μαύρο Σαγρέ

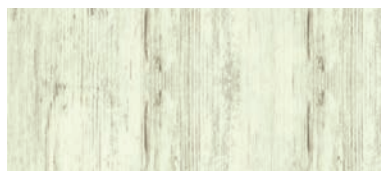

1161 Λευκό Αντικέ



146 Μπορντώ/MFC Λευκό

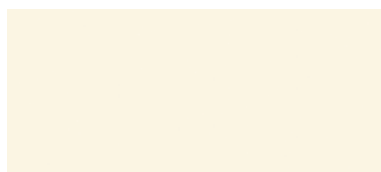

154 Κρεμ/MFC Κρεμ



715 Μπλε/MFC Λευκό



1167 Light Grey/ Inox (1937)

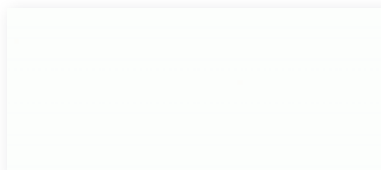

312 Λευκό/MFC Λευκό



748 SM Stone Grey (Γκρι Μεσαίο)



934 Λευκό Ξύλο Syncro για βάψιμο

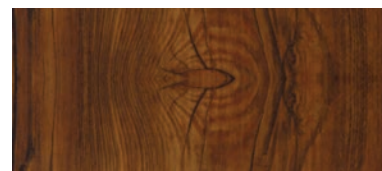

1576 Πεύκο Αντικέ



138 Ανθρακί/MFC Ανθρακί



168 Μαύρο/MFC Μαύρο

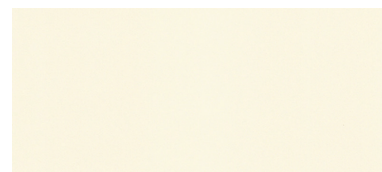

845 Μανόλια/MFC Λευκό

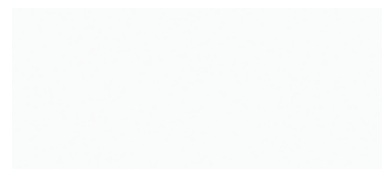

2273 SHINY/MFC Λευκό



746 SM Cream(Κρεμ)



749 SM Storm Grey (Γκρι Σκούρο)

SUPER ΓΥΑΛΙ + F

SUPER MAT

ΠΑΝΕΛ ΔΥΟ ΟΨΕΩΝ + F

ΠΑΝΕΛ ΔΥΟ ΟΨΕΩΝ + F



1168 ΓΥΑΛΙ Rock Grey (Γκρι Rock)



1955 SM Μαύρο



1956 SM Ανθρακί



2271 SM Oliva (Κυπαρισσί) (3729)

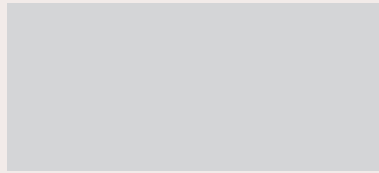

2277 SM Light Grey (Γκρι Ανοιχτό)



2847 SM Aegean Blue  
(Μπλε Αιγαίου)



3259 SM Cashmere (Κασμίρ)



3741 SM Latte

**ΔΥΟ ΟΨΕΩΝ:**  
Εσωτερικό MDF και οι 2 πλευρές  
το ίδιο ντεκόρ και ίδια επιφάνεια

Πέρλες-Φανταζί - Ξύλα - ΓΥΑΛΙ +F



1168 ΓΥΑΛΙ Rock Grey (Γκρι Rock)



1955 SM Μαύρο



1956 SM Ανθρακί



158 Μαύρο ξύλο/MFC Μαύρο

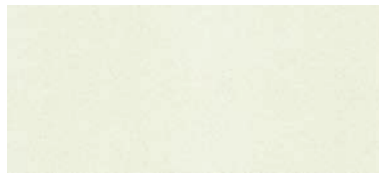

618 Ivory πέρλα/MFC Λευκό

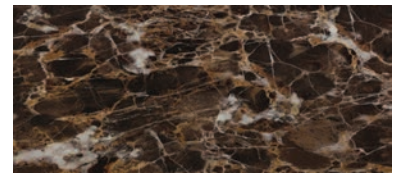

685 Καφέ μάρμαρο/MFC Μαύρο



846 Carrucino πέρλα/MFC Κρεμ



1289 Λευκή πέρλα/MFC Λευκό



1290 Μαύρη πέρλα/MFC Μαύρο



1431 Πέρλα ανθρακί/MFC Ανθρακί



1432 Καφέ Πέρλα/MFC Λευκό



1655 Χρυσή πέρλα/MFC Κρεμ

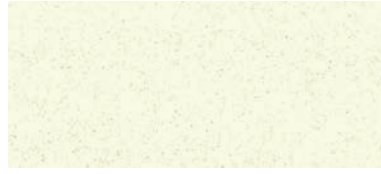

1756 Κρεμ πέρλα/MFC Κρεμ

Ακρυλικά πάνελ PVC/PET/RENOLIT, Διάσταση 2800 x 1220 x 18 mm = 3,42 m<sup>2</sup>, εσωτερικό MDF

Μεταλλικά - Καθρέφτες ΜΑΤ-ΓΥΑΛΙ + F



**67** Ανοιξίδωτο/ Inox



**169** Ανθρακί πέρλα φύλλο /MFC Ανθρακί



**619** Λευκό περλέ κύμα/MFC Λευκό

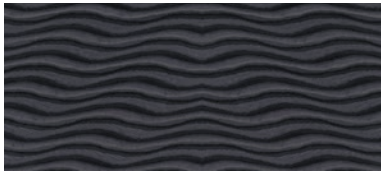

**773** Ανθρ. περλέ κύμα/MFC Μαύρο

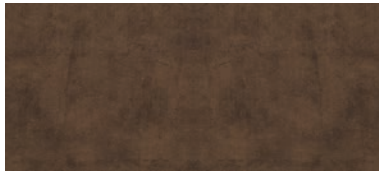

**1294** Καφέ Χώμα/MFC Λευκό



**1295** Rose Matrix/MFC Λευκό



**1296** Μπεζ Matrix/MFC Κρεμ



**1583** Καθρεφτης-Mirror/Inox



**1991** Χρυσό μεταλλικό/MFC Λευκό



**1992** Bronze new/MFC Λευκό



**2263** Λευκό Μάρμαρο/MFC Λευκό



**2265** Μαύρο Μάρμαρο/MFC Μαύρο



**2268** Ονυχ/MFC Λευκό



**2269** Mat Ονυχ/MFC Λευκό

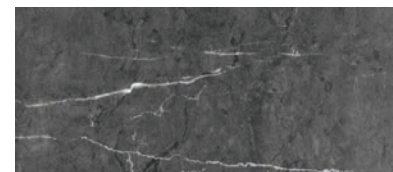

**2845** PIETRA/MFC Ανθρακί



**3079** GOLD MIRROR/MFC Λευκό



**3080** ROSE GOLD/MFC Λευκό

ACRYLIC ABS QLT

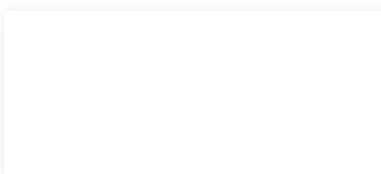

**1526** Λευκό

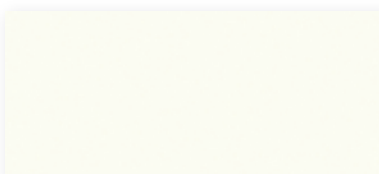

**1245** Κρεμ

SUPER ΓΥΑΛΙ + F  
Μονόρωμα πάχος 8mm



**148** Cappuccino



**146** Μπορντώ



**152** Κόκκινο

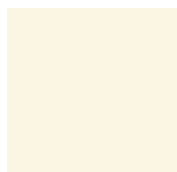

**154** Κρεμ



**168** Μαύρο

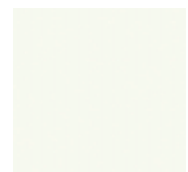

**539** Λευκό



**Αφοι Μαριόγλου ΑΒΕΕ**

ΕΠΙΦΑΝΕΙΕΣ & ΥΛΙΚΑ ΕΣΩΤΕΡΙΚΗΣ ΔΙΑΚΟΣΜΗΣΗΣ \ INTERIOR & DECORATION HARDWARE

**Showroom • Επεξεργασία • Αποθήκες • Γραφεία:** 5ο χλμ. Θεσσαλονίκης - Θέρμης

**Νέες αποθήκες:** 3ο χλμ. Ν. Ραιδεστού - Ταγαράδων (12η Οδός), Τ.Θ. 60193, Τ.Κ. 57001 Θέρμη

• **Τηλ.:** 2310 474083, 474084 • **Κέντρο:** 6986 488630 • **Λογιστήριο:** 6976 766677

• **Showroom:** 6976 766992 • **Γραφεία:** 6976 766990 • **Fax:** 2310 473571

 [info@marioglou.gr](mailto:info@marioglou.gr), [purchasing@marioglou.gr](mailto:purchasing@marioglou.gr)

 [www.marioglou.gr](http://www.marioglou.gr)

 ΑΦΟΙ Μαριόγλου

